

INCLUYE
NOVEDADES
2026.1

TRUPER

PRETUL

FOSET

VOLTECK

FIERO

HERMEX

Klinterk

TRUPER

ES MUCHA HERRAMIENTA

**DISTRIBUIDOR
PARA CANARIAS**

FerreMax
DISTRIBUCIONES ALMART SL.

WWW.TRUPERCANARIAS.COM



20 PLANTAS DE FABRICACIÓN

MÁS DE
9.000
EMPLEADOS

MÁS DE
15.000
REFERENCIAS

170
INGENIEROS
EN CALIDAD

17
LABORATORIOS

COMPLEJO INDUSTRIAL TRUPER

SOMOS EL FABRICANTE DE HERRAMIENTAS
MÁS GRANDE DE AMÉRICA

SOMOS LA EMPRESA MÁS RECONOCIDA EN LATINOAMÉRICA EN MANUFACTURA, DISTRIBUCIÓN Y COMERCIALIZACIÓN DE HERRAMIENTAS Y PRODUCTOS PARA TODOS LOS SEGMENTOS DE LA INDUSTRIA FERRETERA, CON 60 AÑOS DE TRAYECTORIA EN EL MERCADO CON UN CATÁLOGO QUE INCLUYE MÁS DE 13.000 ARTÍCULOS, 45% FABRICADOS EN NUESTRAS INSTALACIONES EN MÉXICO. EL BUEN DESEMPEÑO DE NUESTROS PRODUCTOS ESTÁ GARANTIZADO POR EL CENTRO DE CALIDAD AVANZADA TRUPER, EL CENTRO DE CALIDAD MÁS GRANDE DEL MUNDO EN EL SECTOR DE FERRETERÍA. CONSIDERADO EL LABORATORIO DE EVALUACIÓN DE HERRAMIENTAS MÁS MODERNO E IMPORTANTE DE AMÉRICA LATINA.

CENTRO CALIDAD AVANZADA TRUPER



COMPROMETIDOS CON LA EXCELENCIA

Nuestro Centro de Calidad Avanzada Truper es el **más avanzado del mundo** en materia de **ferretería y construcción**.

MÁS DE 600
INGENIEROS Y TÉCNICOS DEDICADOS A MANTENER UNA MEJORA DE CALIDAD SOSTENIDA.

2.5 MILLONES
DE PRUEBAS ANUALES REALIZADAS POR NUESTROS ESPECIALISTAS EN CALIDAD.

NUESTRA LÍNEAS



PROFESIONAL



ESTÁNDAR



BRICOLAJE

La información, imágenes y precios, contenidos en este catálogo pueden sufrir cambios sin previo aviso por motivos de actualización o mejora continua.

Queda terminantemente prohibido copiar, reproducir, difundir o publicar cualquier material incluido en este catálogo o en el sitio web www.ferremax.es o trupercanarias.com, sin previo consentimiento de la empresa.

Arco profesional 30cm extra pesado, 1 kg



- Dos posiciones de segueta: 0° y 45°
- Mayor facilidad para cortar y menos cansancio
- Segueta 12" (30 cm) bimetálica de 18 dpp, Truper Expert, incluida
- Mango ergonómico



Asa secundaria para mayor control

CÓDIGO	CLAVE	PRECIO
10232	ATX-12	27.95€

CAJA 3 / MASTER 18 / PALLET 432

Arco profesional tubular de acero 30cm

- Dos posiciones de segueta: 0° y 90°
- Segueta 12" (30 cm) bimetálica de 18 dpp, Truper Expert, incluida
- Mango ergonómico inyectado en aluminio



Asa secundaria para mayor control

CÓDIGO	CLAVE	PRECIO
10234	ATT-12	13.95€

CAJA 3 / MASTER 36 / PALLET 720

Arco profesional ajustable de solera de acero niquelado

- Dos posiciones de segueta: 0° y 90°
- Segueta 12" (30 cm) bimetálica de 18 dpp, Truper Expert, incluida
- Mango antiderrapante inyectado en ABS y TPR

Ajustable a 8 1/2", 10" y 12" (22, 25 y 30 cm)

Mango inyectado de ABS y TPR



CÓDIGO	CLAVE	PRECIO
10230	APT-12	18.50€

CAJA 3 / MASTER 24 / PALLET 768

Arco junior 15cm

- Segueta 6" (15 cm) de 24 dpp, incluida
- REP-AJ-6: incluye 5 seguetas para cortar metal y madera de 24 dpp



CÓDIGO	CLAVE	DESCRIPCIÓN	CAJA	PRECIO
10210	AJ-6	Arco	6	7.70€
10220	REP-AJ-6	5 Seguetas	12	6.90€

REPUESTO SEGUETAS

CAJA Y MASTER CONSULTE TABLA

Arcos jardineros tubulares

- Segueta de acero con dientes templados

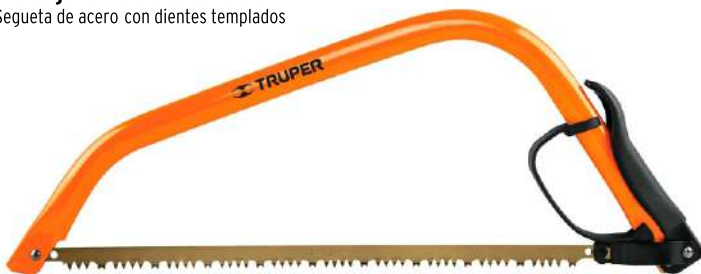

CÓDIGO	CLAVE	LARGO	PRECIO
10254	AJT-21	21" (53 cm)	14.95€
10258	AJT-24	24" (61 cm)	14.95€

CAJA 3 / MASTER 24

REPUESTO SEGUETAS

CÓDIGO	CLAVE	LARGO	PRECIO
10266	REP-AJT-21	21" (53 cm)	2.95€
10270	REP-AJT-24	24" (61 cm)	3.25€

CAJA 12 / MASTER 48

Dentado para cortar madera verde



Arco marquertería 17cm

- ACA-6X: incluye 5 seguetas de 6 1/2" (17 cm) para cortar cualquier material: extrafina, fina, mediana y para metal
- Mango antiderrapante inyectado en ABS y TPR



CONTENIDO REP-ACA-6X

- 2 (16 dpp)
- 2 (20 dpp)
- 2 (24 dpp)
- 2 (28 dpp)

CÓDIGO	CLAVE	DESCRIPCIÓN	CAJA	PRECIO
10221	ACA-6X	Arco	6	15.90€
10229	REP-ACA-6X	8 Seguetas	12	10.20€

REPUESTO SEGUETAS

CAJA Y MASTER CONSULTE TABLA

Mini arco de aluminio

- Para cortes en espacios reducidos
- Segueta 12" (30 cm) bimetálica de 18 dpp, Truper Expert, incluida



CÓDIGO	CLAVE	PRECIO
10236	MAT-12	7.70€

CAJA 6 / MASTER 48

Serrucho para plafón y muros de yeso 15cm



DIENTES CON TRIPLE FILO para cortes más rápidos



Hoja de acero SK5

Mango ergonómico Comfort Grip

CÓDIGO	CLAVE	DPP	PRECIO
18174	STP-6X	8	14.95€

CAJA 6 / MASTER 24

Arco de solera, 30cm Pretul

- Dos posiciones de segueta: 0° y 90°
- Segueta 12" (30 cm) de 24 dpp, incluida



CÓDIGO	CLAVE	PRECIO
20017	APS-12	8.50€

CAJA 6 / MASTER 36 / PALLET 864

Arco marquería 17cm Pretul

- ACA-6: incluye 5 seguetas de 6 1/2" (17 cm) para cortar cualquier material: extrafina, fina, mediana y para metal



CONTENIDO
REP-ACA-6
 2 (16 dpp)
 2 (20 dpp)
 2 (24 dpp)
 2 (28 dpp)

CÓDIGO	CLAVE	DESCRIPCIÓN	CAJA	PRECIO
20000	ACA-6	Arco	6	10.90€
20010	REP-ACA-6	8 Seguetas	12	8.95€

CAJA Y MASTER CONSULTE TABLA

Mini arco plástico, 30cm Pretul

- Para cortes en espacios reducidos
- Segueta 12" (30 cm) bimetálica de 24 dpp, Truper Expert, incluida



CÓDIGO	CLAVE	PRECIO
20002	MAT-12P	4.95€

*CAJA 6

Serrucho para muros de yeso, 15cm Pretul

- Para muros de yeso



CÓDIGO	CLAVE	PRECIO
22934	STR-6	5.50€

*CAJA 6 / MASTER 36

Serruchos mango Comfort Grip, Rapid

- Fabricados en acero alto carbono templado
- Espesor de hoja: 0.9 mm, no se dobla al cortar



DIENTES CON TRIPLE FILO para cortes más rápidos

Cómodo mango cubierto de TPR antiderrapante para un agarre seguro

CÓDIGO	CLAVE	DPP	LARGO HOJA	PRECIO
101868	STR-18	7	18" (45 cm)	15.50€
101869	STR-20	7	20" (50 cm)	15.90€
101870	STR-22	7	22" (55 cm)	16.90€

CAJA 3 / MASTER 36

Serruchos, Dorado

- Incluyen protector de filo
- Fabricados en acero alto carbono templado
- Espesor de hoja: 0.8 mm



CÓDIGO	CLAVE	DPP	LARGO HOJA	PRECIO
18167	STD-18	9	18" (45cm)	13.30€
18168	STD-20	8	20" (50cm)	13.60€

CAJA 3 / MASTER 27

Serruchos de costilla, Diamante

- Incluyen protector de filo
- Costilla y hoja fabricadas en acero alto carbono templado
- Espesor de hoja: 0.8 mm



CÓDIGO	CLAVE	DPP	LARGO HOJA	PRECIO
18165	STCX-12	9	12" (30 cm)	13.20€
18166	STCX-14	9	14" (35cm)	14.40€

CAJA 3 / MASTER 27

Serrucho tipo marquertero, Diamante

- Incluyen protector de filo
- Costilla y hoja fabricadas en acero alto carbono templado
- Espesor de hoja: 0.8 mm



CÓDIGO	CLAVE	DPP	LARGO HOJA	PRECIO
18164	STCX-10	9	10" (25 cm)	9.50€

CAJA 3 / MASTER 27

Caja de inglete con serrucho de costilla 30cm

- Espesor de hoja: 1 mm
- Dientes de serrucho: 12 DPP
- Capacidad máx. de corte: 3 1/2" (9 cm) x 2" (5 cm)

Hoja de acero SK5 para óptima resistencia al desgaste



Mango y caja fabricados en ABS

CÓDIGO	CLAVE	PRECIO
103750	CAIN-12	15.90€
CAJA 2 / MASTER 12		

Caja de inglete para serrucho de 12", Pretul

- Guías de inglete en 45° para cortes en ángulo y en 22.5° para cortes de forma octagonal



CÓDIGO	CLAVE	PRECIO
20667	SPCI-12	6.50€
CAJA 6 / MASTER 24 / MM 00		

Sistema de almacenamiento para guardar serrucho

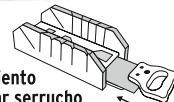

Seguetas bimetalicas, 12" (30 cm)

- Tratamiento térmico que proporciona la dureza y resistencia exactas para cortes precisos además de gran durabilidad.

Nuestra segqueta es la bimetalica con el mayor rendimiento del mercado ¡Compruébalo!



PRECIO X PIEZA EN CAJA DE 50 PZS.

CÓDIGO	CLAVE	DPP	PRECIO
18101	SBI-24	24	1.65€

*CAJA 50 / MASTER 1000 / PALLET 15,000

PRECIO X BLÍSTER CON 2 PZS.

CÓDIGO	CLAVE	PRECIO
19700	SBI-24/2 24	3.75€

*CAJA 25

Cuerpo flexible de acero. Dientes en acero M2.



5 Seguetas zanco "T", cortes rectos en madera

- Fabricadas en acero al cromo vanadio

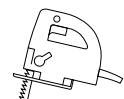

Zanco tipo "T" TIPO BOSCH



PRECIO X BLISTER 5 UND	CÓDIGO	CLAVE	DPP	LARGO	PRECIO
ACABADO GRUESO	18126	ST-101-D	6	10 cm	5.50€



PRECIO X BLISTER 5 UND	CÓDIGO	CLAVE	DPP	LARGO	PRECIO
ACABADO ESTÁNDAR	18127	ST-111-C	8	10 cm	3.20€



PRECIO X BLISTER 5 UND	CÓDIGO	CLAVE	DPP	LARGO	PRECIO
ACABADO FINO	18124	ST-101-B	10	10 cm	5.50€



CAJA 10 / MASTER 100

5 Seguetas zanco "T", cortes rectos en metales, plásticos y aluminio

- Fabricadas en acero grado herramienta

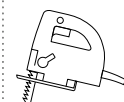

Zanco tipo "T" TIPO BOSCH



PRECIO X BLISTER 5 UND	CÓDIGO	CLAVE	DPP	LARGO	PRECIO
ACABADO GRUESO	18132	ST-127-D	8	10 cm	6.60€



PRECIO X BLISTER 5 UND	CÓDIGO	CLAVE	DPP	LARGO	PRECIO
ACABADO SUPER FINO	18129	ST-118-AF	18	8 cm	5.30€



CAJA 10 / MASTER 100

5 Seguetas zanco "T", cortes rectos en madera

- Fabricadas en acero al cromo vanadio

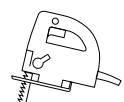

Zanco tipo "T" TIPO BOSCH

EXTRALARGA! 150mm



Precio por blister con 5 seguetas

PRECIO X BLISTER 5 UND	CÓDIGO	CLAVE	DPP	CORTE	LARGO	PRECIO
ACABADO FINO	103046	ST-344-D	6	5-100mm	15cm	8.95€



CAJA 6 / MASTER 60

5 Seguetas zanco "T", cortes uso general

- Fabricadas en acero al cromo vanadio

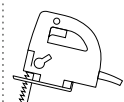

Zanco tipo "T" TIPO BOSCH

EXTRALARGA! 130mm



Precio por blister con 5 seguetas

PRECIO X BLISTER 5 UND	CÓDIGO	CLAVE	DPP	CORTE	LARGO	PRECIO
ACABADO FINO	103049	ST-345-XF	5-10	3-100mm	13cm	12.95€



CAJA 6 / MASTER 60

5 Seguetas zanco "T", cortes curvos en madera

-Fabricadas en acero al cromo vanadio

Zanco tipo "T"

TIPO BOSCH

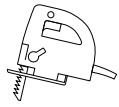

PRECIO X BLISTER 5 UND	CÓDIGO	CLAVE	DPP	LARGO	PRECIO
ACABADO GRUESO	18133	ST-244-D	6	10 cm	4.95€

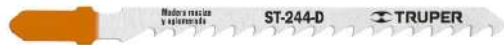

CAJA 10 / MASTER 100

5 Seguetas zanco "U", cortes rectos en metales, plásticos y aluminio

-Fabricadas en acero grado herramienta

Zanco tipo "U"

BLACK & DECKER

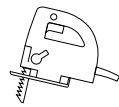

PRECIO X BLISTER 5 UND	CÓDIGO	CLAVE	DPP	LARGO	PRECIO
ACABADO FINO	18139	SU-118-B	12	8 cm	5.50€

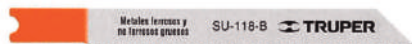

ACABADO SUPER FINO	18138	SU-118-A	24	8 cm	6.10€
--------------------	-------	----------	----	------	-------

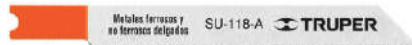

CAJA 10 / MASTER 100

Juego de 16 seguetas, zanco "T"

Zanco tipo "T"

TIPO BOSCH

-Para cortes en metales, plásticos y aluminio

SEGUETAS	PARA	CORTE
1	Madera	Fino y curvo
2	Madera	Fino
3	Madera	Rápido
3	Metal	Suave
2	Metal	Rápido
3	Multisusos	Rápido
1	Pared yeso y madera	Rápido
1	Corcho y vinil	N/A

CÓDIGO	CLAVE	PRECIO
16705	JSCA-16-T	10.90€

CAJA 6 / MASTER 36

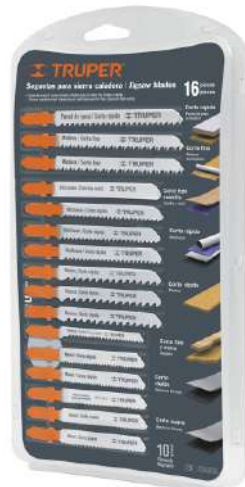

5 Seguetas zanco "U", cortes rectos en madera

-Fabricadas en acero al cromo vanadio

Zanco tipo "U"

BLACK & DECKER

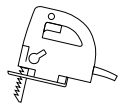

PRECIO X BLISTER 5 UND	CÓDIGO	CLAVE	DPP	LARGO	PRECIO
ACABADO GRUESO	18136	SU-101-D	6	10 cm	5.50€

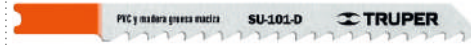

ACABADO GRUESO	18140	SU-144-D	6	10 cm	5.50€
----------------	-------	----------	---	-------	-------



ACABADO ESTÁNDAR	18137	SU-111-C	8	9 cm	3.30€
------------------	-------	----------	---	------	-------

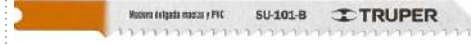

ACABADO FINO	18135	SU-101-B	10	10 cm	5.50€
--------------	-------	----------	----	-------	-------



CAJA 10 / MASTER 100

Seguetas para sierra sable

-Cuerpo flexible fabricado en acero para resorte que reduce el riesgo de rupturas

-Dientes de acero alta velocidad (HSS)

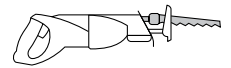

USO GENERAL En metal, plástico y madera

Precio por blister con 2 piezas

CÓDIGO	CLAVE	DPP	LARGO	ESPESOR	PRECIO
10790	SE-614G	10-14	6" (15 cm)	0.035"	7.70€
10791	SE-914G	10-14	9" (23 cm)	0.050"	12.20€
10792	SE-1214G	10-14	12" (30 cm)	0.050"	15.30€

CAJA 5 / MASTER 100

Juego de 16 seguetas, zanco "U"

Zanco tipo "U"

BLACK & DECKER

-Para cortes en metales, plásticos y aluminio

SEGUETAS	PARA	CORTE
1	Madera	Fino y curvo
2	Madera	Fino
3	Madera	Rápido
3	Metal	Suave
2	Metal	Rápido
3	Multisusos	Rápido
1	Pared yeso y madera	Rápido
1	Corcho y vinil	N/A

CÓDIGO	CLAVE	PRECIO
16129	JSCA-16	10.90€

CAJA 6 / MASTER 36



BROCAS

Juegos de plantilla para uniones ocultas

-Útil para uniones a 90° con tornillos ocultos

-Para materiales entre 1/2" a 1 1/2" de espesor

-Graduación en pulgadas y milímetros

Imán que facilita la sujeción con prensas de metal

CONTENIDO

- Plantilla
- Broca para madera
- Punta de cruz PH2 Largo
- Tope de profundidad
- Llave hexagonal
- 20 tornillos
- 10 Taquetes de madera

CÓDIGO	CLAVE	PRECIO
102596	OCU-2	49.95€

CAJA 1 / MASTER 10 / MM 00



Perforaciones precisas y fáciles de ocultar

Brocas para concreto, hormigón, bloque, ladrillo

CÓDIGO	CLAVE	DIÁMETRO	ZANCO	LARGO TOTAL (B)	PRECIO
102342	BCT-6X100	6 mm	5 mm	100 mm	1.75€
102344	BCT-6X300	6 mm	5 mm	300 mm	3.25€
102345	BCT-8X100	8 mm	6.5 mm	100 mm	2.50€
102347	BCT-8X300	8 mm	6.5 mm	300 mm	4.25€
102348	BCT-10X125	10 mm	8 mm	125 mm	3.50€
102350	BCT-10X300	10 mm	8 mm	300 mm	5.25€

*CAJA 10 / MASTER 100

102353	BCT-16X150	16 mm	9 mm	150 mm	8.50€
102354	BCT-16X300	16 mm	9 mm	300 mm	12.95€

*CAJA 5 / MASTER 50

102357	BCT-22X150	22 mm	12 mm	150 mm	17.75€
102358	BCT-22X300	22 mm	12 mm	300 mm	25.50€
102359	BCT-25X150	25 mm	12 mm	150 mm	22.75€
102360	BCT-25X300	25 mm	12 mm <td 300 mm	31.75€	

CAJA 1 / MASTER 10



Zanco P3 antiderrapante



Punta de carburo de tungsteno

Cuerpo de acero al cromo que ofrece mayor resistencia al calentamiento



Concreto



Ladrillo

Brocas para metal HSS, Turbo Steel, milimétricas



- 30% Mayor vida útil que óxido negro
- Diseño tipo flauta para una rápida eliminación del polvo y una mayor velocidad de perforación



Punta Split Point 130° autocentradable para perforaciones más rápidas y precisas

Broca nitrurada al vacío que previene la oxidación



Madera



Metal



Plástico

CÓDIGO	CLAVE	DIÁMETRO	LARGO	PRECIO
ZANCO REDONDO				
14072	BAV-10	1 mm	3,4 cm	0.60€
14123	BAV-15	1.5 mm	4 cm	0.70€
14124	BAV-20	2 mm	4,9 cm	0.90€
14126	BAV-25	2.5 mm	5,7 cm	1.40€
14127	BAV-30	3 mm	6,1 cm	1.50€
14130	BAV-35	3.5 mm	7 cm	1.70€
14132	BAV-40	4 mm	7,5 cm	2.10€
14133	BAV-45	4.5 mm	8 cm	2.20€

*CAJA 10 / SEMIMASTER 100 / MASTER 1,000

CÓDIGO	CLAVE	DIÁMETRO	LARGO	PRECIO
ZANCO P3				
14147	BAV-50	5 mm	8,6 cm	2.50€
14148	BAV-55	5.5 mm	9,3 cm	3.20€
14150	BAV-60	6 mm	9,3 cm	3.60€
14151	BAV-65	6.5 mm	10,9 cm	4.20€
14153	BAV-70	7 mm	10,9 cm	5.30€

*CAJA 10 / SEMIMASTER 100 / MASTER 1,000

14154	BAV-75	7.5 mm	11,7 cm	6.10€
14178	BAV-80	8 mm	11,7 cm	7.20€
14179	BAV-85	8.5 mm	12,5 cm	7.20€

*CAJA 5 / SEMIMASTER 50 / MASTER 500

CÓDIGO	CLAVE	DIÁMETRO	LARGO	PRECIO
ZANCO REDUCIDO A 9.5 mm				
14321	BAV-100	10 mm	13,3 cm	11.10€
14329	BAV-110	11 mm	14,2 cm	14.95€
14333	BAV-120	12 mm	15,1 cm	16.60€
14337	BAV-130	13 mm	15,1 cm	21.70€

*CAJA 5 / SEMIMASTER 50 / MASTER 300

Brocas para concreto SDS Plus, mm



Punta de carburo de tungsteno

Cuerpo de acero al cromo que ofrece mayor resistencia al calentamiento



SDS PLUS

CÓDIGO	CLAVE	LARGO TOTAL	LONGITUD TRABAJO	PRECIO
DIÁMETRO 5 mm				
101107	BS-5X160	160 mm	90 mm	2.75€
DIÁMETRO 6 mm				
101109	BS-6X160	160 mm	90 mm	2.95€
DIÁMETRO 8 mm				
101193	BS-8X160	160 mm	90 mm	3.30€
101195	BS-8X260	260 mm	185 mm	4.50€
DIÁMETRO 10 mm				
101196	BS-10X160	160 mm	90 mm	4.25€
101198	BS-10X260	260 mm	185 mm	5.95€
DIÁMETRO 12 mm				
101188	BS-12X160	160 mm	90 mm	5.95€
101200	BS-12X260	260 mm	185 mm	6.95€
DIÁMETRO 14 mm				
101202	BS-14X210	210 mm	135 mm	7.75€
101203	BS-14X460	460 mm	380 mm	10.95€
DIÁMETRO 16 mm				
101205	BS-16X310	310 mm	230 mm	10.35€
101206	BS-16X460	460 mm	380 mm	14.50€
DIÁMETRO 18 mm				
101207	BS-18X260	260 mm	180 mm	12.95€
101208	BS-18X460	460 mm	380 mm	16.50€
DIÁMETRO 20 mm				
101209	BS-20X460	460 mm	380 mm	16.95€
DIÁMETRO 22 mm				
101210	BS-22X460	460 mm	380 mm	26.50€

CAJA 5

Brocas de alta velocidad



CONTENIDO

1,5 mm	1,5 mm	1,5 mm
1,9 mm	1,9 mm	1,9 mm
2,3 mm	2,3 mm	2,3 mm
2,7 mm	2,7 mm	2,7 mm
3,1 mm	3,1 mm	3,1 mm
3,5 mm	3,5 mm	4,7 mm
3,9 mm	4,3 mm	6,3 mm
4,3 mm	4,7 mm	
4,7 mm	6,3 mm	
5,1 mm		
5,5 mm		
6,3 mm		



Zanco P3 antiderrapante

CÓDIGO	CLAVE	PIEZAS	PRECIO
11402	JBAV-13	13	26.10€
11399	JBAV-10	10	19.40€
11396	JBAV-7	7	16.10€

CAJA 3 / MASTER 36



Juego de 11 brocas para metal y concreto



-7 Brocas para metal HSS 1/4" y 3/16" con zanco P3
-4 Brocas para concreto

Estuche organizador tipo libro

CONTENIDO

CONCRETO	METAL
4,7 mm	1,5 mm
6,3 mm	1,9 mm
7,9 mm	2,3 mm
9,5 mm	2,7 mm
	3,1 mm
	4,7 mm
	6,3 mm

CÓDIGO	CLAVE	PIEZAS	PRECIO
11335	JBAC-11	11	19.90€

CAJA 3 / MASTER 36



Juego de 6 brocas para concreto



Concreto



Ladrillo

CONTENIDO	
2 Pzas.	4,7 x 152mm
2 Pzas.	6,3 x 152mm
1 Pza.	7,9 x 152mm
1 Pza.	9,5 x 152mm

CÓDIGO	CLAVE	PRECIO
11295	JBCT-6	9.90€

CAJA 6 / MASTER 36



Juegos de brocas para concreto, Pretul



Concreto



Ladrillo

MEDIDAS
4,8mm
6,3 mm
8 mm
9,5 mm

CÓDIGO	CLAVE	PIEZAS	PRECIO
20701	JBCP-5	5	4.95€

CAJA 10 / MASTER 100



Juego de 9 brocas para metal, concreto y madera, Pretul

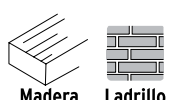
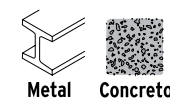

MEDIDAS	METAL	CONCRETO	MADERA
	3,9mm	4,7mm	5,5mm
	4,7 mm	6,3 mm	4,7mm
	5,5mm	8 mm	4 mm

CÓDIGO	CLAVE	PRECIO
20704	JBMX-9P	10.90€

CAJA 6 / MASTER 36



Juego de 6 brocas planas para madera

-Fabricadas en acero al alto carbono

Zanco hexagonal $\frac{1}{4}$ "

MEDIDAS
25,4 mm
22,2 mm
19 mm
15,8 mm
12,7 mm
9,5 mm

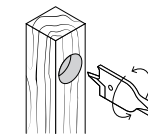

Punta guía para perforaciones exactas

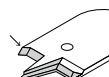

Filos angulados que permiten un corte limpio y rápido

CÓDIGO	CLAVE	PRECIO
11395	J-BPT-6	14.90€

CAJA 6 / MASTER 36



Set de 8 brocas sacabocado para madera

- Fabricadas en acero al carbono

- Velocidad de uso recomendada: 500-2,000 rpm



CÓDIGO	CLAVE	PRECIO
103437	JBC-8	25.50€

CAJA 4 / MASTER 24

Juego 3 avellanadores para madera

- Fabricadas en acero de alta velocidad

- Incluyen llave hexagonal

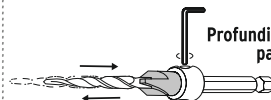

Profundidad ajustable para diferentes longitudes de tornillo

TORNILLO	PULGADAS	MM
#6	9/64"	(3.5mm)
#8	11/64"	(4.5mm)
#10	3/16"	(5mm)

CÓDIGO	CLAVE	PRECIO
102378	JBAM-3	19.25€

CAJA 4 / MASTER 48 / MM 00



Madera

Brocas para madera forstner

- Fabricadas en acero al carbono

- Filo rectificando para cortes limpios y precisos

*Útil para instalar bisagras bidimensionales

- Largo total: 95 mm



Orificios con fondo plano (perforaciones ciegas)

CÓDIGO	CLAVE	DIÁMETRO	PRECIO
102370	BFM-25	25 mm* (1")	9.50€
102372	BFM-35	35 mm* (1 3/8")	13.50€

CAJA 4 / MASTER 24



Zanco P3



Madera

Juego 3 avellanadores para metal

- Largo de trabajo: 2" (50 mm)



COMPATIBILIDAD CON TAMAÑO DE TORNILLO

1/2"	M6
5/8"	M8
3/4"	M10

CÓDIGO	CLAVE	PRECIO
102383	JAV-3	13.95€

CAJA 4 / MASTER 40 / MM 00



Zanco hexagonal de cambio rápido



Ayuda a ocultar la cabeza del tornillo

Coronas Bimetálicas



CÓDIGO	CLAVE	DIÁMETRO	ALTURA	PRECIO
PARA MANDRIL 3/8"				
18084	COBI-9/16	9/16" (14 mm)	62 mm	4.50€
18085	COBI-5/8	5/8" (16 mm)	62 mm	4.90€
18086	COBI-3/4	3/4" (19 mm)	60 mm	5.50€
18087	COBI-7/8	7/8" (22 mm)	56 mm	5.90€
18088	COBI-1	1" (25 mm)	56 mm	6.50€
18090	COBI-1-1/8	1 1/8" (28.5 mm)	56 mm	7.50€
PARA MANDRIL 7/16"				
18092	COBI-1-1/4	1 1/4" (32 mm)	56 mm	8.95€
18093	COBI-1-3/8	1 3/8" (35 mm)	56 mm	9.50€
18094	COBI-1-1/2	1 1/2" (38 mm)	50 mm	10.80€
18095	COBI-1-9/16	1 9/16" (40 mm)	50 mm	11.50€
18096	COBI-1-3/4	1 3/4" (45 mm)	50 mm	11.90€
18097	COBI-2	2" (50 mm)	50 mm	13.50€
18098	COBI-2-1/8	2 1/8" (55 mm)	50 mm	14.90€
18119	COBI-2-1/2	2 1/2" (65 mm)	50 mm	16.50€
18120	COBI-2-3/4	2 3/4" (70 mm)	50 mm	17.90€

*CAJA 3 / MASTER 36

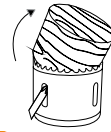

Ranura amplia para fácil extracción de residuos



Dientes de acero alta velocidad



Madera



Acero



Acero inoxidable

Mandril para corona Bimetálica

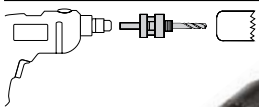

Fijación con tornillo hexagonal



MAND 3/8



MAND 7/16



CÓDIGO	CLAVE	ZANCO	PRECIO
18122	MAND-3/8	3/8"	7.25€
18123	MAND-7/16	7/16"	10.70€

CAJA 6 / MASTER 36

Broca piloto de 1/4" para mandril



- Para uso con MAND -3/8 y MAND-7/16
- Compatible con otras marcas del mercado

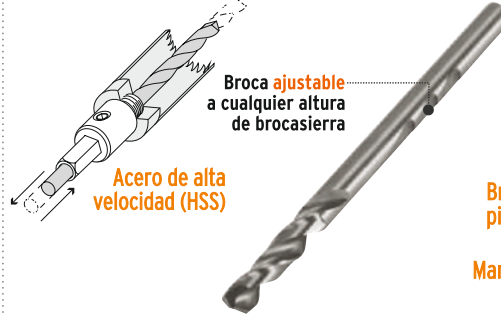

Broca ajustable a cualquier altura de brocasierra

Acero de alta velocidad (HSS)

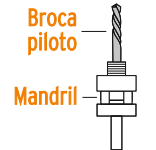

Broca piloto

Mandril



Madera



Acero



Acero inoxidable

CÓDIGO	CLAVE	ZANCO	PRECIO
101580	MAND-BRB	1/4"	4.50€

CAJA 6 /

Coronas Bimetálicas, Juego 5 piezas



- Dientes de acero alta velocidad



Ranura amplia para fácil extracción de residuos

CONTENIDO

Brocasieras bimetalicas	4
32 / 38 / 50 / 55mm	
Mandrill 7/16"	1

CÓDIGO	CLAVE	PRECIO
100815	KITB-5X	37.90€

CAJA 2 MASTER 12



Madera



Acero



Acero inoxidable

Coronas Bimetálicas, Juego 3 piezas



- Dientes de acero alta velocidad



Ranura amplia para fácil extracción de residuos

CONTENIDO

Brocasieras bimetalicas	2
25 / 55mm	
Mandrill de 3/8" con adaptador 7/16"	1

CÓDIGO	CLAVE	PRECIO
100816	KITB-3X	19.95€

CAJA 2 MASTER 12



Madera



Acero



Acero inoxidable

Juego sierras circulares, 15 piezas Pretul

CONTENIDO

Brocasieras	12
19 / 22 / 25 / 28 / 32 / 35 / 38 / 44 / 50 / 57 / 63 / 75mm	
Mandriles 3/8" y 5/16"	2
Llave allen	1

CÓDIGO	CLAVE	PRECIO
26037	KIT-14P	22.50€

CAJA 3 / MASTER 12



Juegos de 5 y 8 piezas Pretul

CONTENIDO 23550

Brocasieras	4
32mm / 38mm / 50mm / 54mm	
Mandrill 3/8"	1

CONTENIDO 29100

Brocasieras	6
25 / 32 / 38mm / 45 / 50 / 63mm	
Mandrill 3/8" 5/16"	2

CÓDIGO	CLAVE	PIEZAS	PRECIO
23550	KIT-5P	5	6.95€
29100	KIT-8P	8	12.50€

CAJA 6 / MASTER 12



Aluminio



Madera



Plásticos



Coronas borde de diamante

-Para cortes más rápidos y finos sin despostrar



Loseta y azulejo Vidrio Mármol

CÓDIGO	CLAVE	DIÁMETRO	PRECIO
PARA MANDRIL 3/8"			
17124	COAZ-3/4	3/4" (19 mm)	13.50€
17125	COAZ-7/8	7/8" (22 mm)	15.40€
17126	COAZ-1	1" (25 mm)	17.50€
17127	COAZ-1-1/8	1 1/8" (29 mm)	19.20€
PARA MANDRIL 7/16"			
17129	COAZ-1-3/8	1 3/8" (35 mm)	21.25€
17130	COAZ-1-1/2	1 1/2" (38 mm)	22.90€
17131	COAZ-1-3/4	1 3/4" (44 mm)	29.50€
17132	COAZ-2	2" (50 mm)	29.95€
17133	COAZ-2-1/8	2 1/8" (54 mm)	32.95€
CAJA 4 / MASTER 24			



Broca para corona diamante

-Para brocasierra continua o segmentada diamante
-Para uso con MAND-3/8I y MAND-7/16I
-Compatible con otras marcas del mercado

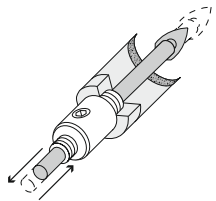

Punta de carburo de tungsteno

Broca ajustable a cualquier altura de brocasierra

CÓDIGO	CLAVE	ZANCO	PRECIO
101581	MAND-BRD	1/4"	4.50€
CAJA 6 /			

Mandrill para corona Borde Diamante, con rosca

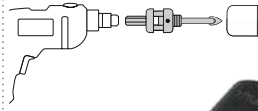

Loseta y azulejo

Vidrio

Mármol

MAND 3/8"

MAND 7/16"

CÓDIGO	CLAVE	ZANCO	PRECIO
101390	MAND-3/8I	3/8"	6.95€
101391	MAND-7/16I	7/16"	9.75€
CAJA 6 / MASTER 36			

Brocas diamantadas en presentación individual

-Para cortes finos



CÓDIGO	CLAVE	ZANCO	DIÁMETRO	LARGO TOTAL	PRECIO
103432	BD-6	3/16"	(6 mm)	7.5cm	4.75€
103433	BD-8		(8 mm)	7.5cm	5.50€
103434	BD-10	5/16"	(10 mm)	7.5cm	6.75€
103435	BD-12		(13 mm)	7.5cm	7.50€
CAJA 2 / MASTER 48					

Para cortes en húmedo

Loseta y cerámica

Porcelanato

Vidrio

Ranura amplia para fácil extracción de residuos

Juego de 4 brocas diamantadas y guía

-Para cortes finos



MEDIDAS:
1/4" (6 m m)
5/16" (8 m m)
3/8" (10 m m)
1/2" (13 m m)

CÓDIGO	CLAVE	PRECIO
103436	JBD-4	49.90€
CAJA 1		



Guía con ventosa para fijar a cualquier superficie lisa

Brocas de carburo de tungsteno

-Para perforaciones rápidas y precisas en metales
-Incluyen broca piloto y llave hexagonal

Resorte de expulsión que facilita la extracción de residuos

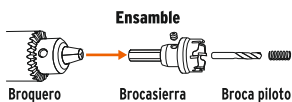

Broquero Brocasierra Broca piloto

CÓDIGO	CLAVE	DIÁMETRO	PRECIO
103214	BSC-7/8	7/8" (22 mm)	6.90€
103216	BSC-1-3/8	1 3/8" (35 mm)	10.90€

Broca piloto repuesto

CÓDIGO	CLAVE	DIÁMETRO	PRECIO
103217	BPR-BSC	15/64" (6 mm)	2.50€
CAJA 10 / MASTER 100			

Set 3 brocas de tungsteno

Zanco P3

Metales no ferrosos Metales ferrosos Acero inoxidable

BROCASIERRAS:
7/8" (22 mm)
1 1/8" (29 mm)
1 3/8" (35 mm)

CÓDIGO	CLAVE	PRECIO
103218	KIT-BSC-3	38.00€
CAJA 1 / MASTER 18		



Juego de brocas para concreto SDS Plus y SDS Max, 9 piezas

CONTENIDO:
 Zanco SDS Plus 12" (30 cm)
 Zanco SDS Max 12" (30 cm)
 2 Brocas piloto 4/8" (11 cm)
BROCAS:
 Ø 1 3/16" (30 mm)
 Ø 1 9/16" (40 mm)
 Ø 2 1/2" (65 mm)
 Ø 3 1/4" (80 mm)
 Ø 4" (100 mm)



CÓDIGO	CLAVE	PRECIO
103577	JBS-9C	89.90€[B]

CAJA 1 / MASTER 5

Cinceles para rotomartillo SDS Plus

- Fabricados en acero al cromo

Cíncel de punta

CÓDIGO	CLAVE	LARGO	PRECIO
12095	SDS-P	(25 cm)	5.95€



Cíncel plano delgado 3/4" (19 mm)

CÓDIGO	CLAVE	LARGO	PRECIO
12096	SDS-C1	(25 cm)	6.95€



Cíncel plano grueso 1 1/2" (38 mm)

CÓDIGO	CLAVE	LARGO	PRECIO
12097	SDS-C2	(25 cm)	7.50€



Cíncel para azulejo 1 1/2" (38 mm)

CÓDIGO	CLAVE	LARGO	PRECIO
13925	SDS-C3	(27 cm)	9.95€



Cíncel hueco para acanalado 3/4" (19 mm)

CÓDIGO	CLAVE	LARGO	PRECIO
13927	SDS-C4	(25 cm)	9.95€



CAJA 6 / MASTER 24

Juego de 3 brocas escalonadas, óxido negro

- Fabricadas en acero M2 de alta velocidad (HSS)
 - de gran resistencia al desgaste
 - Acabado óxido negro

CONTENIDO

Escalones	Largo	Ø Zanco
6	60 mm	1/4"
13	77 mm	1/4"
12	80 mm	3/8"

CÓDIGO	CLAVE	PRECIO
100988	JBES-3	39.90€

CAJA 3 / MASTER 24



Juego de brocas y cinceles SDS Plus, 15 piezas

CONTENIDO

Cíncel de punta
 Cíncel plano 3/4" (19 mm)
 Cíncel plano 1 1/2" (38 mm)

Brocas:

4.8 x 200mm
 6.3 x 100mm
 6.3 x 150mm
 6.3 x 200mm
 6.3 x 250mm
 8 x 150mm
 8 x 300mm
 9.5 x 150mm
 9.5 x 300mm
 13 x 150mm
 13 x 300mm
 16 x 200mm



CÓDIGO	CLAVE	PRECIO
11897	JSDS-15	75.00€

CAJA 1 / MASTER 5

Cinceles para rotomartillos SDS Max

- Fabricados en acero al cromo
 - Cinceles extra largos de uso rudo para picado y demolición

Cíncel de punta

CÓDIGO	CLAVE	LARGO	PRECIO
101236	SDM-P	(40 cm)	19.95€



Cíncel plano 1" (25 mm)

CÓDIGO	CLAVE	LARGO	PRECIO
101237	SDM-C1	(40 cm)	19.95€



Cíncel para azulejo 1 1/2" (38 mm)

CÓDIGO	CLAVE	LARGO	PRECIO
101238	SDM-C3	(40 cm)	19.95€



Cíncel hueco para acanalado 7/8" (22 mm)

CÓDIGO	CLAVE	LARGO	PRECIO
101239	SDM-C4	(40 cm)	19.95€



CAJA 3 / MASTER 24

Brocas escalonadas, "Black Step"

- Fabricadas en acero de alta velocidad (HSS)
 - acabado óxido negro
 - Una sola broca realiza perforaciones de diferentes diámetros

118°



Con punta **Split Point** autocentrable con dos filos de corte, para perforaciones más rápidas y precisas

Ø Zanco: 3/8"

CÓDIGO	CLAVE	ESCALONES	PRECIO
12126	BES-10	10	47.50€

CAJA 3 /



Juego de 6 brocas para router

CONTENIDO

- 3 Brocas rectas 2 filos
 1/4" x 3/4", 1/4" x 1" y 1/2" x 1"
 - Broca rebajadora con balero
 1 1/4" x 1/2"
 - Broca redondeadora con balero
 1 1/4" x 5/8"
 - Broca doble romana con balero
 1 3/8" x 7/8"
 - Llave allen

CÓDIGO	CLAVE	PRECIO
11359	JBROU-6	53.30€

MÍNIMO A SURTIR 1 / CAJA 2 / MASTER 8



Bombas manuales para inflar

- Cabeza dual para válvulas (no incluidas): tipo europea (Presta), americana (Schrader) e inglesa (Dunlop)
- Presión máxima: **120 psi**



Manómetro integrado



Mango y pedales con grip antiderrapante

CÓDIGO	CLAVE	PRECIO
103614	BOM-MAX	18.90€

CAJA 6 / MASTER 24

Bomba manual para inflar, 100 PSI

- ESPECIFICACIONES
Longitud: 58 cm (23")
Diámetro: 1 3/4"

Cuerpo de acero

Cabeza dual que permite el uso de válvulas europea y americana, para auto, bicicleta y tipo Presta (incluidas)



CÓDIGO	CLAVE	PRECIO
14863	BOM-TR	18.30€

CAJA 5 / MASTER 10 / PALLET 120

Cabeza dual

Bomba manual para inflar, 80 PSI, Pretul

- ESPECIFICACIONES
Longitud: 58 cm (23")
Diámetro: 1 1/4"

Cuerpo de acero

Cabeza dual que permite el uso de válvulas europea y americana, para auto, bicicleta y tipo Presta (incluidas)



CÓDIGO	CLAVE	PRECIO
21690	BOM-P	12.50€

CAJA 6 / MASTER 24 / PALLET 192

Bombas de pedal

- Incluyen válvulas europea (Presta) y americana (Schrader)
- Largo de manguera: 49 cm
- Longitud total: 23 cm

Pedal antiderrapante

Cuerpo de polipropileno



Válvulas incluidas

CÓDIGO	CLAVE	PRESIÓN MÁX	PRECIO
101667	BOPE-60	60 PSI	7.50€

CAJA 6 / MASTER 96

Cabeza dual

Mini bomba manual abatible

- ESPECIFICACIONES
Longitud: 33cm
Diámetro: 25mm
Presión máxima 87PSI



CÓDIGO	CLAVE	PRECIO
11997	BOM-MI-X	13.30€

CAJA 6 / MASTER 48 / PALLET 384

Mini bomba manual para bicicleta, 60 PSI

Soporte para montarla al cuadro de la bicicleta

Base pedal abatible



Cilindro de aluminio ligero

- ESPECIFICACIONES
Longitud: 28 cm (11")
Diámetro: 1"

CÓDIGO	CLAVE	PRECIO
13790	BOM-MI	9.95€

CAJA 6 / MASTER 48 / PALLET 1,152

Mini bomba manual para inflar balones, 14.5 PSI, Pretul

- ESPECIFICACIONES
Longitud: 28 cm (11")
Diámetro: 1 3/8"

Cuerpo plástico

Incluye manguera flexible y válvula



CÓDIGO	CLAVE	PRECIO
21695	BOM-BAP	3.60€

*CAJA 6 / MASTER 48 / PALLET 1,152

Compresor de 12 V con linterna para auto

- Ideal para inflar balones, juguetes inflables, llantas de bicicletas, neumáticos, etc.

Manguera de 1.2m



3 min. inflado

- ESPECIFICACIONES
Capacidad: 35 L/min
Máxima presión: 150 PSI
Potencia: 192 W
Cable: 2.75 m

CÓDIGO	CLAVE	PRECIO
19999	COMP-12	75.00€

CAJA 1 / MASTER 4



Básculas de plataforma, plegables, 200 kg

- Uso comercial
- Función de cálculo de cambio
- Batería recargable: 150 h

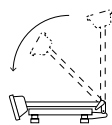

Torreta plegable para fácil almacenamiento y traslado

División mínima: 50 g
Pesada mínima: 1 kg

CÓDIGO	CLAVE	Medidas plataforma:	PRECIO
15732	BAS-200PLA	40 x 50 cm	199.00€[B]

CAJA 1 / PALLET 20



Doble display usuario / cliente

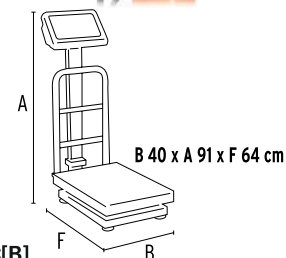

Básculas de plataforma, plegables, 80 kg

- Uso comercial
- Función de cálculo de cambio
- Batería recargable: 150 h



Torreta plegable para fácil almacenamiento y traslado

División mínima: 10 g
Pesada mínima: 0.2 kg

CÓDIGO	CLAVE	Medidas plataforma:	PRECIO
103112	BAS-80PLA	30 x 34 cm	125.00€[B]

CAJA 1 / PALLET 20



Doble display usuario / cliente

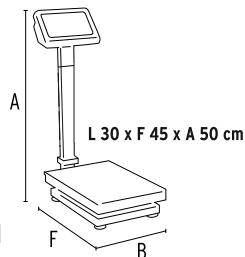

Básculas electrónicas multifunciones

- Para comercio en general
- Unidad de medida: kg / lb
- Pesada mínima: 100 g (0.2 lb)
- Función conteo de piezas y caja registradora
- Función TARA (peso neto sin recipiente)
- Batería recargable: 150 h
- Memorias: 4

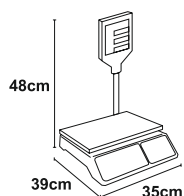

CÓDIGO	CLAVE	PRECIO
100871	BASE-40T	125.00€[B]

CAJA 1



Construcción robusta y patas niveladoras que garantizan mayor precisión y durabilidad



Báscula electrónica multifunciones, 40 kg

- Para comercio en general
- Unidad de medida: kg / lb
- Función conteo de piezas y caja registradora
- Función TARA (peso neto sin recipiente)
- Construcción robusta para mayor precisión y durabilidad
- Incluye adaptador CA/CC

ESPECIFICACIONES

División mínima: 5 g
Pesada mínima: 100 g
Batería recargable: 150 h
Memorias: 4

CÓDIGO	CLAVE	PRECIO
15241	BASE-40	109.90€[B]

CAJA 1 / MASTER 4 / PALLET 72

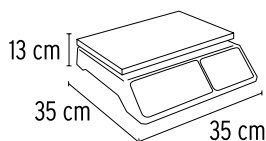

Doble display (Peso, precio y total)

Plato de acero inoxidable



Báscula electrónica multifunciones, 40 kg Pretul

- Para comercio en general
- Unidad de medida: **kg / lb**
- Función conteo de piezas y caja registradora
- Función TARA (peso neto sin recipiente)
- Incluye adaptador CA/CC



Plato de acero inoxidable



Pantalla LCD

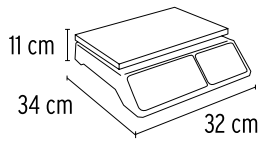

ESPECIFICACIONES

- División mínima: **5 g**
- Pesada mínima: **100 g**
- Batería recargable: **150 h**
- Memorias: **4**

Doble display (Peso, precio y total)

CÓDIGO	CLAVE	PRECIO
29966	BASE-40P	75.00€[B]



CAJA 1 / MASTER 4 / PALLET 72

Báscula con tazón para cocina capacidad 5 kg

- Función conteo de piezas
- Función TARA (peso neto sin recipiente)
- Incluye tazón

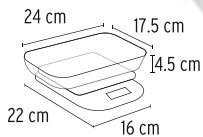

ESPECIFICACIONES

- Unidad de medida: **g / kg / oz / lb**
- División mínima: **1 g**
- Pesada mínima: **20 g**

CÓDIGO	CLAVE	PRECIO
102421	BASE-5T	19.50€

CAJA 2 / MASTER 40 / MM 00

Báscula digital para cocina, 5 kg, plato de vidrio

- Sensor de medición y precisión
- Unidad de medida: **kg / g / oz / lb**
- Indicador de sobrepeso
- Función TARA
- Apagado automático
- Indicador de batería baja
- Utiliza 2 pilas AAA incluidas

Ø 15 cm



ESPECIFICACIONES

- División mínima: **1 g / 0.01 oz**
- Pesada mínima: **20 g / 0.2 oz**

CÓDIGO	CLAVE	PRECIO
15160	BASE-5EC	17.50€

Utiliza 2 pilas AAA (incluidas)

CAJA 2 / MASTER 24

Báscula digital para cocina, 5 kg

- Sensor de alta precisión
- Unidad de medida: **g / oz**
- Indicador de sobrepeso
- Función TARA
- Apagado automático
- Indicador de batería baja
- Utiliza 2 pilas AA incluidas

Ø 15 cm



ESPECIFICACIONES

- División mínima: **1 g / 0.01 oz**
- Pesada mínima: **20 g / 0.2 oz**

CÓDIGO	CLAVE	PRECIO
15161	BASE-5EP	12.50€

*CAJA 2 / MASTER 24

Báscula digital para cocina, 5 kg Pretul

- Sensor de alta precisión
- Unidad de medida: **g / oz**
- Indicador de sobrepeso
- Función TARA
- Apagado automático
- Indicador de batería baja
- Utiliza 2 pilas AA incluidas

Ø 15 cm



ESPECIFICACIONES

- División mínima: **1 g / 0.01 oz**
- Pesada mínima: **20 g / 0.2 oz**

CÓDIGO	CLAVE	PRECIO
28309	BASE-5EPP	9.95€

*CAJA 3 / MASTER 12

Báscula electrónica de bolsillo capacidad 500 g

- Alta precisión
- Cuerpo de ABS, cubierta de poliestireno
- Ideal para joyería, especias o piezas pequeñas
- Función TARA (peso neto sin recipiente) y conteo de piezas
- Unidad de medida: **oz / g / ozt / dwt / ct / gn**
- Apagado automático

Plato de acero inoxidable



CÓDIGO	CLAVE	PRECIO
100786	BASE-05J	12.95€

CAJA 4 / MASTER 96

Báscula digital de precisión, capacidad 500 g

- Función TARA para descontar el peso de la charola
- Apagado automático
- Función de conteo de piezas
- Ideal para cocina, laboratorios y joyería
- Sensor de alta precisión

Acero inoxidable 10 x 10 cm



CÓDIGO	CLAVE	PRECIO
102316	BASE-05B	16.50€

CAJA 2 / MASTER 40 / MM 00



Utiliza 2 pilas AAA (incluidas)

Básculas digitales para baño capacidad 180 kg

- Ultra delgadas
- Encendido y apagado automático
- Indicador de batería baja y sobrecarga
- Espesor de vidrio: 6 mm
- 2 pilas AAA (incluidas)



Indicador de sobrecarga, pila baja y temperatura

Base de vidrio templado

B 30 cm x L 30 cm

CÓDIGO	CLAVE	PRECIO
48526	BASC-180T	18.95€

CAJA 2 / MASTER 6



Báscula digital para baño, 180 kg

- Alta precisión
- Unidad de medida: kg / lb / st
- Base de vidrio templado
- Encendido y apagado automático
- Indicador de batería baja y sobrecarga
- Utiliza 3 pilas AAA (incluidas)

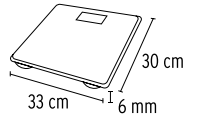

CÓDIGO	CLAVE	PRECIO
49910	BASC-180B	27.20€

CAJA 1 / MASTER 4

Básculas mecánicas para cocina, Pretul

- Unidad de medida: g
- Incluyen charola: 154 x 148 x 53 mm

Carcasa plástica

Indicador de fácil lectura



CÓDIGO	CLAVE	CAP.	DIVISIÓN MÍNIMA	PESADA MÍNIMA	PRECIO
29970	BAS-1CP	1 kg	5 g	50 g	8.95€
29973	BAS-5CP	5 kg	40 g	400 g	8.95€

*CAJA 2 / MASTER 24

Báscula electrónica colgante, capacidad 300 kg

- Diseño compacto y ligero
- Unidad de medida: kg / lb / N
- Ideal para la industria, rastros y carnicerías
- Función de aviso por sobrepeso
- Ahorro de energía
- Función HOLD que congela la medición

14 cm

Cuerpo de aluminio



Gancho extraíble de acero inoxidable



ESPECIFICACIONES

Dimensiones: 14 x 9 x 5 cm
 División mínima: 100 g
 Pesada mínima: 2 kg
 Peso: 300 g

CÓDIGO	CLAVE	PRECIO
100788	BASE-300C	95.00€

CAJA 1 / MASTER 20 / MM 0

Báscula electrónica colgante Pretul 50 kg

- Ideal para compras y viaje
- Diseño portátil y ligero
- Indicador de sobrepeso
- Apagado automático
- Función TARA (peso neto sin recipiente)

Asa retráctil

Display LCD con luz azul

Gancho extraíble de acero



kg / lb / oz / JIN

CÓDIGO	CLAVE	PRECIO
28180	BASE-50CP	9.90€

CAJA 3 / MASTER 36

Báscula electrónica para equipaje, capacidad 50 kg

- Diseño compacto y ligero
- Unidad de medida: kg / lb / oz / g
- Apagado automático

Cuerpo de ABS con cubierta de acero inoxidable

Display LCD con luz azul de fondo

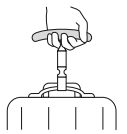

Utiliza 1 pila CR2032 (incluida)

División mínima: 10 g
 Pesada mínima: 200 g

CÓDIGO	CLAVE	PRECIO
100787	BASE-50M	15.95€

CAJA 3 / MASTER 96

Básculas romanas de resorte

- Para uso comercial e industrial
- Mecanismo de doble resorte
- Protección de sobrecarga

Dinamómetro mecánico

Cubierta de aluminio

Ganchos, cuerpo y resortes de acero

ESPECIFICACIONES

Clave:	BAS-25R	BAS-50R	BAS-100R
División mínima:	0.5 kg	0.5 kg	1 kg
Pesada mínima:	5 kg	5 kg	10 kg
Largo total:	29 cm	39 cm	50 cm

CÓDIGO	CLAVE	CAPACIDAD	PRECIO
13518	BAS-25R	25 kg	13.20€
13519	BAS-50R	50 kg	17.70€
17088	BAS-100R	100 kg	24.90€

CAJA 3 / MASTER 30



Básculas romanas de resorte, Pretul

- Mecanismo de un resorte

Dinamómetro mecánico

Cubierta de aluminio

Ganchos, cuerpo y resortes de acero

ESPECIFICACIONES

Clave:	BAS-12P	BAS-25P	BAS-100P
División mínima:	0.25 kg	0.5 kg	1 kg
Pesada mínima:	2.5 kg	5 kg	10 kg
Largo total:	17 cm	24 cm	34 cm

CÓDIGO	CLAVE	CAPACIDAD	CAJA*	PRECIO
21253	BAS-25P	25 kg	*6	4.40€
21254	BAS-50P	50 kg	*4	5.50€
21255	BAS-100P	100 kg	*4	8.80€

*CAJA Y MASTER CONSULTE TABLA

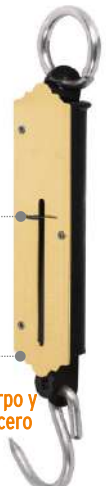

Boquilla plástica con encendido electrónico

- Encendido instantáneo
- Largo: 140 mm
- Boquilla angulada 45°

Boquilla de acero inoxidable



Ajuste preciso de la llama

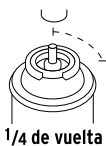

1/4 de vuelta

CÓDIGO	CLAVE	PRECIO
101969	B00-90P	12.50€

CAJA 4 / MASTER 40

Mini soplete recargable con encendido electrónico

- Gas butano / propano no incluido
- Para soldar tuberías, joyería, campismo,
- Capacidad: 64 ml

Botón de bloqueo para salida de gas

Ajuste preciso de la llama

Válvula para recarga de gas



CÓDIGO	CLAVE	PRECIO
101968	SOPM-64	19.95€

CAJA 4 / MASTER 40

Mechero recargable, encendido electrónico

- Contiene gas butano / propano

Seguro de bloqueo de encendido

Ajuste preciso de flama



Válvula para recarga de gas

CÓDIGO	CLAVE	PRECIO
29953	SOPM-42P	4.75€

CAJA 12 / MASTER 144



Corte con cortador de tubo

Corte con segueta

CORTATUBOS

Cortador de tubo de plástico, profesional, 64mm

TRUPER expert

- Cuchilla de acero inoxidable
- Cuerpo de aluminio

2 1/2" 64 mm

Capacidad de corte



Sistema de matraca con apertura automática

CÓDIGO	CLAVE	PRECIO
12867	COT-PVC-X	32.95€

CAJA 2 / MASTER 12

PVC, CPVC, PP-R, PEX, POLY, PE y mangueras de goma

Cortador de tubo de plástico, 41mm

- Cuchilla de acero inoxidable
- Cuerpo de aluminio

1 5/8" 41 mm

Capacidad de corte



Sistema de matraca con apertura automática

PVC, CPVC, PP-R, PEX, POLY, PE y mangueras de goma

CÓDIGO	CLAVE	PRECIO
12860	COT-PVC	12.20€

CAJA 4 / MASTER 24 / PALLET 1,536

Cortador de tubo de plástico, 19mm

- Cuchilla reversible de acero al alto carbono
- Cuerpo de aluminio

3/4" 19 mm

Capacidad de corte

Cuchilla alto carbono



Cuerpo de aluminio

CÓDIGO	CLAVE	PRECIO
12857	COT-PPR	8.80€

CAJA 4 / MASTER 24

PVC, CPVC, PP-R, PEX, POLY, PE y mangueras de goma

Mini cortadores de tubo de cobre 29mm

- Para lugares de difícil acceso
- Cuchillas de acero de alta aleación
- Incluyen cuchilla de repuesto

REP-COT-45X/30E



CÓDIGO	CLAVE	CUCHILLA	PRECIO
12851	COT-30E		17.70€
12861	REP-COT-45X/30E	18 mm	6.60€

CAJA 6 / MASTER 36



Cortadores de tubo de cobre 32mm

Cuchillas de acero de alta aleación
Incluyen cuchilla de repuesto

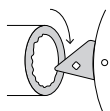

Removedor de rebabas



Cuchillas de acero

CÓDIGO	CLAVE	CUCHILLA	PRECIO
12856	COT-32		20.60€
12862	REP-COTS	18 mm	5.40€

CAJA 6 / MASTER 36

Cortador de tubo de cobre 29mm



- Cuchillas de acero de alta aleación de mayor diámetro y duración que Truper y Pretul
- Diseño robusto y ergonómico
- Incluye cuchilla de repuesto
Ø Cuchilla: 20 mm

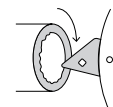

Removedor de rebabas



Removedor de rebabas



CÓDIGO	CLAVE	CUCHILLA	PRECIO
12795	COT-30X		19.50€
12796	REP-COT-30X	20 mm	6.40€

CAJA 6 / MASTER 36

Cortadores de tubo de cobre 29mm Pretul

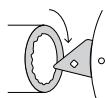

Removedor de rebabas

Para avellanados a 45°

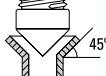

REP-COT-PN



CÓDIGO	CLAVE	CUCHILLA	PRECIO
20960	COT-P		9.40€
20963	REP-COT-PN	18 mm	4.40€

CAJA 6 / MASTER 36

Avellanador profesional 4.7 a 16mm



- Para materiales suaves
- Diseño de mordaza para mejor acabado

en hierro nodular

CAPACIDAD

4,7 mm
6,3 mm
7,9 mm
9,5 mm
11,1 mm
12,7 mm
15,8 mm

CÓDIGO	CLAVE	PRECIO
12865	AVE-X	69.90€

CAJA 2 / MASTER 12



Juego de avellanador y cortador de tubo 29mm

Con estuche plástico

CAPACIDAD

5 mm
6,5 mm
8 mm
9,5 mm
11 mm
13 mm
16 mm

CÓDIGO	CLAVE	PRECIO
12871	JCA-3	49.95€

CAJA 3 / MASTER 12





Navaja de costilla

- Cuchilla con doble bisel para mayor resistencia y cortes precisos
- Ideal para abrir cajas de cartón, sobres, cortar cuerdas, cables
- Compatible con repuestos REP-SCRAPER y REP-SCRA-100

Cuerpo de acero inox.



Cuchilla retráctil

CÓDIGO	CLAVE	LARGO	PRECIO
102494	NC-10	4" (10 cm)	1.55€

* CAJA 20 / MASTER 600 / MM 00

1 Incluye cuchilla de acero SK5

Cutter profesional. Alma metálica



- Alma metálica
- Cambio automático de navaja
- Seguro automático

Grip antiderrapante



CÓDIGO	CLAVE	LARGO	ANCHO NAVAJA	PRECIO
17902	CUT-7XX	18cm	25mm	28.50€
16976	CUT-6XX	15cm	18mm	15.50€

CAJA 6 / MASTER 48

5 Incluye navajas de acero SK2
3x más durables:

Cutter profesional. Apertura rápida

- Largo 7" (18 cm)

Las cuchillas se guardan en el cuerpo de la navaja



CÓDIGO	CLAVE	PRECIO
16950	NM-6	11.10€

DISPENSADOR CON 10 CUCHILLAS

CÓDIGO	CLAVE	PRECIO
16956	REP-NM-10 19 mm	2.50€

CAJA 6 / MASTER 48

5 Incluye navajas de acero 103Cr3
3x más durable

Cutter retráctil profesional. Apertura rápida

- Cuchillas con doble bisel para mayor resistencia y cortes precisos
- Cuerpo ligero de aluminio
- Largo 7" (18 cm)

Cuchilla retráctil

Seguro de cuchilla evita que salta previniendo accidentes



CÓDIGO	CLAVE	PRECIO
100850	NM-6S	13.95€

CAJA 6 / MASTER 72

4 Incluye cuchillas de acero SK2
3x más durable

Cutters 18 mm

- Espesor de navaja: 0.5 mm
- Largo cutter: 6" (15 cm)
- Seguro automático:
- Alma metálica:

Grip antiderrapante



CÓDIGO	CLAVE	PRECIO
16977	CUT-6X	4.75€

* CAJA 12 / MASTER 144

3 Incluyen navajas de acero SK4

Cutters 25 mm

- Alma metálica
- Espesor de navaja: 0.7 mm
- Largo cutter: 7" (18 cm)
- Cambio automático de navaja
- Seguro automático



CÓDIGO	CLAVE	PRECIO
17904	CUT-7	7.50€

CAJA 6 / MASTER 72

3 Incluyen navajas de acero SK4

Cutters 18 mm

- Espesor de navaja: 0.5 mm
- Largo cutter: 6" (15 cm)
- Seguro automático:
- Alma metálica:



CÓDIGO	CLAVE	PRECIO
16974	CUT-6	2.95€

* CAJA 12 / MASTER 144

3 Incluyen navajas de acero SK4

Cutters 9 mm

- Espesor de navaja: 0.4 mm
- Largo cutter: 5" (13 cm)



CÓDIGO	CLAVE	PRECIO
16968	CUT-5	1.90€

* CAJA 12 / MASTER 144

Cutters 18 mm Pretul

- Espesor de navaja: 0.5 mm
- Largo cutter: 6" (15 cm)
- Seguro automático:
- Alma metálica:



CÓDIGO	CLAVE	PRECIO
22396	CUT-6P	2.50€

* CAJA 12 / MASTER 144

Cutters 18 mm Pretul

- Espesor de navaja: 0.5 mm
- Largo cutter: 6" (15 cm)



CÓDIGO	CLAVE	PRECIO
22405	CUT-6PB	1.45€

* CAJA 12 / MASTER 144

Cutters 9 mm Pretul

- Espesor de navaja: 0.4 mm
- Largo cutter: 5" (13 cm)
- Seguro automático:
- Alma metálica:



CÓDIGO	CLAVE	PRECIO
22395	CUT-5P	1.75€

* CAJA 12 / MASTER 144

Cutters 9 mm Pretul

- Espesor de navaja: 0.4 mm
- Largo cutter: 5" (13 cm)



CÓDIGO	CLAVE	PRECIO
22403	CUT-5PB	0.90€

* CAJA 12 / MASTER 144

Navajas de repuesto para cutters, acero SK2

Navajas de acero SK2
3x más durables



Precio por estuche

CÓDIGO	CLAVE	ANCHO	ESPESOR	CAJA	PRECIO
ESTUCHE CON 10 PIEZAS					
100099	REP-CUT-5X	18 mm	0.5 mm	6	3.90€
100130	REP-CUT-7X	25 mm	0.7 mm	6	7.70€
ESTUCHE CON 50 PIEZAS					
100131	REP-CUT-650X	18 mm	0.5 mm	2	16.60€

Navajas de repuesto para cutter,

Navajas de acero SK4
2x más durables



Precio por estuche

CÓDIGO	CLAVE	ANCHO	ESPESOR	CAJA	PRECIO
ESTUCHE CON 10 PIEZAS					
16962	REP-CUT-5	9 mm	0.4 mm	12	1.49€
16965	REP-CUT-6	18 mm	0.5 mm	12	2.25€
17903	REP-CUT-7	25 mm	0.7 mm	12	6.10€

Cuchillas para navajas cambio rápido y multiusos, uso profesional

Doble bisel para cortes más precisos



Precio por estuche

CÓDIGO	CLAVE	ANCHO	ESPESOR	PRECIO
DISPENSADOR CON 5 CUCHILLAS				
100078	REP-NM-5X	19 mm	0.6 mm	2.50€
DISPENSADOR CON 10 CUCHILLAS				
100079	REP-NM-10X	19 mm	0.6 mm	3.60€
CAJA 10 / MASTER 120				
DISPENSADOR CON 100 CUCHILLAS				
100100	REP-NM-100X	19 mm	0.6 mm	22.20€
CAJA 2 / MASTER 20				



Cuchillas para navaja con gancho para corte de acrílico



-Para navajas NV-7X, NV-6X, NM-6S, NM-6 y NM-6P
-Para corte de acrílico, cartón, linóleo y alfombra

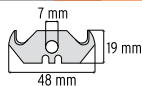

Precio por dispensador con 10 piezas

CÓDIGO	CLAVE	ANCHO	ESPESOR	Z/PRECIO
10118	REP-NM-10A	19 mm	0.6 mm	4.95€

CAJA 2 / MASTER 4

Cutter precisión

-Para diseño, arte, artesanías, maquetas, pasatiempos, etc.



Cuerpo de aluminio

5 Cuchillas de acero SK5 incluidas
2x más durables

CÓDIGO	CLAVE	CAJA*	MASTER	PRECIO
16969	EXA-6	6	36	5.40€

CUCHILLAS DE REPUESTO, 5 PIEZAS

16979	REP-CUTEX	12	48	2.90€
-------	-----------	----	----	-------

*CAJA Y MASTER CONSULTE TABLA

Juego cutter precisión Pretul

13 Cuchillas de acero SK5
2x más durables

CUCHILLAS

- Cortes precisos 5
- Corte y acabados 3
- Corte y tallado 2
- Corte y marcado 1
- Cincelado ligero 1
- Cincelado pesado 1

CÓDIGO	CLAVE	PRECIO
22409	EXA-13P	7.20€

CAJA 4 / MASTER 16

Cortador de vidrio con depósito de aceite



-Sistema autolubricante, alarga la vida útil de la cuchilla y permite un corte suave y limpio
-Corte de 3 a 8 mm de espesor
-Incluye gotero
-Largo: 6" (16 cm)

Cuchilla de carburo de tungsteno de \varnothing 3.5 mm

Mango metálico con textura antideslizante



CÓDIGO	CLAVE	PRECIO
19605	CV-5DX	9.40€

CAJA 6 / MASTER 96

Ángulo de corte de 135°

Navajas de repuesto para rascavidrio

-Para: RASP-1, RASP-2, RASP-3 y NC-10

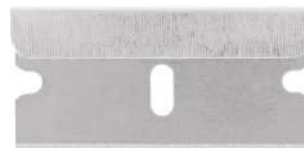

100 navajas fabricadas en acero SK5

CÓDIGO	CLAVE	PRECIO
102361	REP-SCRA-100	18.00€

CAJA 3 / MASTER 12 / MM 00

Juego cutter precisión

10 Cuchillas de acero SK5
2x más durables



Mango de aluminio texturizado para mayor control

CUCHILLAS

- Para arte 2
- Finas para arte 2
- Tipo cincel 2
- De precisión 2
- De corte 2

CÓDIGO	CLAVE	PRECIO
17512	EXA-11	9.90€

CAJA 4 / MASTER 16

Juego de 12 gurbias

-Para tallado en relieve, impresión en madera y linóleo
-Mango de madera barnizado para mayor durabilidad
-Cuchillas de acero



- 2 Gurbias corte angular
- 2 Gurbias corte recto
- 4 Gurbias corte oblicuo
- 4 Gurbias corte curvo

CÓDIGO	CLAVE	PRECIO
26094	JGM-12P	7.25€

CAJA 6 / MASTER 18 / MM 00

Cortador de vidrio, 6 cuchillas

-Largo: 5" (13 cm)

Cuchillas que rotan fácilmente para un corte limpio



Cuchillas de \varnothing 4.5 mm carburo de tungsteno

Ranuras para facilitar la separación del vidrio, en cortes cerca del borde



Ángulo de corte de 130° permite cortar vidrios de hasta 10 mm

CÓDIGO	CLAVE	PRECIO
12954	CV-5X	8.80€

CAJA 6 / PALLET 408

Cortador de vidrio 5" (13 cm)

- Cuchillas de carburo de tungsteno
- Ranuras para facilitar la separación del vidrio, en cortes cerca del borde



CÓDIGO	CLAVE	DIÁM. CUCHILLA	CAPACIDAD CORTE	PRECIO
12953	CV-5	∅ 6.5 mm	6 mm	4.95€

CAJA 12 / MASTER 96

Afilador de cuchillos

- 2 Niveles de afilado:
- Grueso:** Hojas de carburo de tungsteno, ideal para cuchillos con filo completamente desgastado
- Fino:** Hojas cerámicas, ideal para perfilado y pulido de cuchillos

Cuerpo de acero inoxidable

Placas de carburo de tungsteno



Para cuchillos de hoja lisa



Para cuchillos con sierra



Base antiderrapante



Ángulo de corte de 100°

CÓDIGO	CLAVE	PRECIO
15147	AFI-CUX	18.80€

CAJA 2 / MASTER 12

Afilador de cuchillos, de bolsillo

- 2 Niveles de afilado:
- Grueso:** Hojas de carburo de tungsteno ideal para cuchillos con filo completamente desgastado
- Fino:** Hojas cerámicas, ideal para perfilado y pulido de cuchillos
- Barra de diamante, ideal para cuchillos de sierra

Hojas de cerámica



Para cuchillos de hoja lisa



Para cuchillos con sierra



Barra cónica de diamante

CÓDIGO	CLAVE	PRECIO
14016	AFI-CUM	10.90€

CAJA 6 / MASTER 108

Afilador de cuchillos, Pretul

Muelas de carburo de tungsteno

Cuerpo de ABS



Para cuchillos de hoja lisa



Base con ventosa para fijar

CÓDIGO	CLAVE	PRECIO
24140	AFI-CU	9.40€

CAJA 6 / MASTER 24

Afilador de herramientas de corte

Mango cubierto de PVC



Hoja con carburo de tungsteno para mayor duración

Para herramientas de hoja lisa:



Hachas Navajas Tijeras
Formones Tijeras para poda

CÓDIGO	CLAVE	LARGO	PRECIO
100435	AFI-TIJ	5" (13 cm)	6.95€

CAJA 6 / MASTER 96

Cuchillo bananero

- Mango de madera



Hoja de acero inoxidable resistente a la corrosión



Para separar gajos de racimos de plátano

CÓDIGO	CLAVE	LARGO	PRECIO
102941	CUBA-5	5" (125 mm)	4.80€

CAJA 6 / MASTER 36

Cuchillos de cocina. Mango propileno Pretul

- Hoja de acero inoxidable



Hoja de acero Inox.

CÓDIGO	CLAVE	HOJA	PRECIO
23088	CUCH-P51	5" (13 cm)	3.10€
23089	CUCH-P61	6" (15 cm)	3.30€
23090	CUCH-P71	7" (18 cm)	3.60€
23091	CUCH-P81	8" (20 cm)	4.20€

* CAJA 6 / MASTER 24

Cuchillos mango propileno Pretul

- Hoja de acero inoxidable



CUCH-P52

CUCH-P53

Hoja de acero Inox.

CÓDIGO	CLAVE	HOJA	PRECIO
23092	CUCH-P52	5" (13 cm)	1.70€
23093	CUCH-P53	5" (13 cm)	1.70€

* CAJA 6 / MASTER 24



Cepillos lisos

- Incluyen 2 cuchillas de acero SK2 que brinda mayor durabilidad al filo



Base lisa



Base de hierro dúctil

CÓDIGO	CLAVE	NÚMERO	ANCHO CORTE	PRECIO
12006	4L	4	2" (51 mm)	69.95€

CAJA 1 / MASTER CONSULTE TABLA

Cepillo tipo chancía

- Ancho de corte: 1 5/8" (41 mm)
- Espesor de cuchilla: 1.9 mm



Base lisa



REP-CH7-2

CÓDIGO	CLAVE	PRECIO
12024	CH-7	39.95€

CAJA 1 / MASTER 18

CÓDIGO	CLAVE	PRECIO
12028	REP-CH7-2	4.90€

CAJA 12 / MASTER 192

Cepillo tipo chancía

- Para trabajos de precisión
- Ancho de corte: 1" (25 mm)
- Espesor de cuchilla: 1.2 mm



Base lisa



CÓDIGO	CLAVE	PRECIO
12022	CH-3	12.95€

CAJA 6 / MASTER 24

Bastren carpintería 23cm

- Ancho de corte: 1 3/4" (44 mm)
- Espesor de cuchilla: 2 mm



Cara recta



Cara curva



CÓDIGO	CLAVE	CORTE	PRECIO
12058	E-9R	RECTO	14.90€
12059	E-9C	CURVO	14.90€

CAJA 3 / MASTER 18

Cepillo escofina para muros de yeso 15 cm

- Operación a una mano
- Ideal para desbastar o ajustar cortes en placas de yeso laminado
- Acabado fino

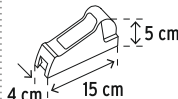

Cuerpo metálico

CÓDIGO	CLAVE	PRECIO
103058	CEYE-6	14.95€

CAJA 6 / MASTER 24 / MM 00

CUCHILLA

CÓDIGO	CLAVE	PRECIO
103376	REP-CEYE-6	5.95€

CAJA 4 / MASTER 24 / MM 00

Juego de 3 minicepillos, 28 pinceles

- Cerdas en la parte superior para trabajo detallado en áreas de difícil acceso

Latón, calibre 0.15 mm

Acero inoxidable, calibre 0.15 mm

ESPECIFICACIONES

Largo: 18 cm
Ancho: 1 cm
Cerdas expuestas: 1.6 cm
Alambres por pincel: 12

CÓDIGO	CLAVE	PRECIO
10652	JCEA-3	4.90€

* CAJA 4 / MASTER 32 / PALLET 960



Nylon calibre 0.5 mm

Cepillo con cerdas de acero al carbon 51 pinceles

ESPECIFICACIONES

Largo: 30 cm
Ancho: 3 cm
Cerdas expuestas: 3.2 cm
Alambres por pincel: 28

Calibre 0.35 mm



CÓDIGO	CLAVE	PRECIO
11553	CEA-18	3.60€
11539	CEA-18E	3.80€

CAJA 6 / MASTER 36

Espátula para remover adherencias pesadas en lugares de difícil acceso

Cepillo con cerdas de acero al carbono, 64 pinceles,

ESPECIFICACIONES
 Largo: 29 cm
 Ancho: 3 cm
 Cerda expuesta: 3.2 cm
 Alambres por pincel: 28



CÓDIGO	CLAVE	PRECIO
11559	CEA-54	3.60€

CAJA 6 / MASTER 36 / PALLET 1,944

Cepillo con cerdas de acero inoxidable, 64 pinceles

ESPECIFICACIONES
 Largo: 29 cm
 Ancho: 3 cm
 Cerda expuesta: 3.2 cm
 Alambres por pincel: 26



CÓDIGO	CLAVE	PRECIO
10656	CEA-54I	5.50€

CAJA 6 / MASTER 36

Cepillo curvo, alambre ondulado

ESPECIFICACIONES
 Largo: 24 cm
 Ancho: 2 cm
 Cerda expuesta: 3.2 cm



CÓDIGO	CLAVE	PRECIO
11540	CEA-10	2.50€

* CAJA 6 / MASTER 36

ALAMBRE	CARDA	SUPERFICIES	APLICACIÓN
TRENZADO	COPA	Planas grandes	Para trabajo pesado y desbaste rápido como limpieza de metales y cordones de soldadura
	CIRCULAR	Espacios reducidos como ranuras, ángulos	Limpieza de cordones rectos de soldadura y uniones de tubería
ONDULADO	COPA	Irregulares grandes	Limpieza de metales, eliminación de óxido, rebabas, preparación de superficies para soldar
	CIRCULAR	Áreas pequeñas	Para limpieza de superficies irregulares

Cardas tipo cónico, alambre trenzado

-Para espacios reducidos, acabado áspero
 -Fabricadas en acero al carbono
 -Calibre: 0.3 mm (0.012")

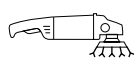

CÓDIGO	CLAVE	DIÁM.	EJE*	ESPOSOR	LARGO ALAMBRE	VELOCIDAD RPM	PRECIO
14188	CATR-4EM	100mm	M14-	11/16"	22 mm	12,500 rpm	7.95€
14189	CATR-5EM	125mm	M14-	19/32"	25 mm	10,000 rpm	9.50€

CAJA 4 / MASTER 24

Cardas de copa, alambre ondulado fino

-Acabado fino
 -Para superficies irregulares en limpieza de metales, eliminación de óxido, rebabas, etc.

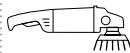

CÓDIGO	CLAVE	DIÁM.	EJE*	ESPOSOR	CALIBRE	LARGO ALAMBRE	VELOCIDAD RPM	PRECIO
14180	CO-508M	75mm	M14	15/32"	0.012"	23 mm	12,500	6.60€
11532	CO-510M	100mm	M14	1/2"	0.014"	27 mm	10,000	11.90€
11538	CO-512M	125mm	M14	7/8"	0.3mm	18 mm	6,000	13.60€

CAJA 4 / MASTER 24

Cardas de copa, alambre ondulado grueso

-Acabado medio
 -Para superficies irregulares en limpieza de metales, eliminación de óxido, rebabas, etc.

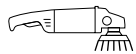

CÓDIGO	CLAVE	DIÁM.	EJE*	ESPOSOR	CALIBRE	LARGO ALAMBRE	VELOCIDAD RPM	PRECIO
17534	CO-512MX	125mm	M14-	7/8"	0.5mm	31 mm	6,000	14.95€

CAJA 4 / MASTER 24

Cardas de copa, alambre trenzado fino,

-Para trabajo pesado y desbaste rápido como limpieza de metales y cordones de soldadura

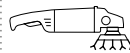

CÓDIGO	CLAVE	DIÁM.	EJE*	ESPOSOR	CALIBRE	LARGO ALAMBRE	VELOCIDAD RPM	PRECIO
14184	CT-608M	75mm	M14-	1/2"	18	18 mm	12,000	8.95€
14185	CT-610M	100mm	M14-	5/8"	22	26 mm	8,500	14.20€
11544	CT-612M	125mm	M14-	11/16"	24	24 mm	6,500	14.50€

CAJA 4 / MASTER 24

Cardas de copa, alambre trenzado grueso

- Para trabajo pesado y desbaste rápido como limpieza de metales y cordones de soldadura

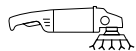

Acero al Carbono

CÓDIGO	CLAVE	DIÁM.	EJE*	ESPESOR CALIBRE	LARGO ALAMBRE	VELOCIDAD RPM	PRECIO
17530	CT-608MX	75mm	M14 -	1/2"	18	12,000	8.30€
17532	CT-610MX	100mm	M14 -	8"	22	8,500	13.90€
11543	CT-612MX	125mm	M14 -	11/16"	24	6,500	14.50€

CAJA 4 / MASTER 24

Cardas de copa, alambre fino,

ESPECIFICACIONES

Esesor: 1/2"
Velocidad: 4,500 rpm



Acero latonado

CÓDIGO	CLAVE	DIÁMETRO	LARGO ALAMBRE	PRECIO
11591	CO-1-3/4F	50mm	14 mm	4.70€
11592	CO-2-3/4F	75mm	19 mm	5.80€

CAJA 6 / MASTER 36

Cardas de copa, alambre grueso

ESPECIFICACIONES

Esesor: 1/2"
Velocidad: 4,500 rpm



Acero latonado

CÓDIGO	CLAVE	DIÁMETRO	LARGO ALAMBRE	PRECIO
11571	CO-2	50mm	15 mm	3.80€
11572	CO-3	75mm	20 mm	4.90€

CAJA 6 / MASTER 36

Cardas de copa, alambre grueso Pretul

ESPECIFICACIONES

Esesor: 1/2"
Velocidad: 4,500 rpm



Acero al carbono

CÓDIGO	CLAVE	DIÁMETRO	LARGO ALAMBRE	PRECIO
21004	CO-2P	50mm	14.5 mm	3.75€
21005	CO-3P	75mm	18.5 mm	4.75€

CAJA 6 / MASTER 36

Cardas circulares, alambre fino, calibre 0.17 mm (0.006")

- Para pulir y quitar residuos de pintura

ESPECIFICACIONES

Esesor: 5/16"
Velocidad: 4,500 rpm

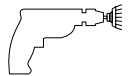

Acero latonado

CÓDIGO	CLAVE	DIÁMETRO	LARGO ALAMBRE	PRECIO
11573	CA-1-1/2F	32mm	8 mm	2.70€
11574	CA-2F	50mm	12.5 mm	2.90€
11575	CA-3F	75mm	15 mm	5.95€
11576	CA-4F	100mm	23 mm	6.10€

CAJA 6 / MASTER 36

Cardas circulares, alambre grueso calibre 0.3 mm (0.012")

- Para pulir y quitar residuos de pintura

ESPECIFICACIONES

Esesor: 5/16"
Velocidad: 4,500 rpm

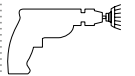

Acero latonado

CÓDIGO	CLAVE	DIÁMETRO	LARGO ALAMBRE	PRECIO
11569	CA-2	50mm	9 mm	2.50€
11570	CA-3	75mm	15 mm	3.60€
11590	CA-4	100mm	22 mm	4.95€

CAJA 6 / MASTER 36

Cardas circulares, alambre grueso, calibre 0.3 mm (0.012"), Pretul

- Para pulir y quitar residuos de pintura

ESPECIFICACIONES

Esesor: 5/16"
Velocidad: 4,500 rpm



Acero al carbono

CÓDIGO	CLAVE	DIÁMETRO	LARGO ALAMBRE	PRECIO
21002	CA-2P	50mm	8.5 mm	2.50€
21003	CA-3P	75mm	14 mm	3.60€

CAJA 6 / MASTER 36

Cardas de copa, alambre grueso, calibre 0.3 mm (0.012")

- Para pulir y quitar residuos de pintura

ESPECIFICACIONES

Velocidad: 4,500 rpm



Acero latonado

CÓDIGO	CLAVE	DIÁMETRO	LARGO ALAMBRE	PRECIO
11593	COM-3/4	19mm	23 mm	2.80€
11595	COM-1	25mm	23 mm	3.60€
11596	COM-1-1/8	28mm	23 mm	3.90€

CAJA 6 / MASTER 36

Juego de 4 cardas

-Ideales para metal y madera

CONTENIDO			
CARDA	PARA	Ø	VELOCIDAD MÁXIMA
Circular	Metal	75mm	4,500 rpm
De copa	Metal	50mm	4,500 rpm
De copa miniatura	Metal	20mm	4,500 rpm
Rueda flap	Madera	75mm	8,000 rpm



CÓDIGO	CLAVE	PRECIO
11577	JCA-4P	16.10€

CAJA 6 / MASTER 36

Cepillo limpiador de terminales de baterías 4 en 1

Limpia el interior y exterior de tuberías, así como terminales y postes de baterías

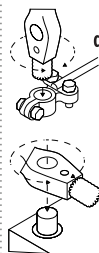

Cerdas de acero

CÓDIGO	CLAVE	PRECIO
17110	CEAL-4	6.60€

CAJA 6 / MASTER 96

CINTAS ADHESIVAS



Cintas para ducto, 0.27 mm de espesor

TRUPER Expert

- Adhensivo de caucho natural de mayor adherencia que hot melt
- Resistentes al desgaste y a la abrasión
- Resistentes a la humedad
- Se adaptan a superficies irregulares

Temp. máx. 90 °C

ESPECIFICACIONES

Espesor: 0.27 mm
Resistencia a la tensión: 215 kgf/cm²
Ancho: 48 mm
Elongación mín.: 10 %

CÓDIGO	CLAVE	LARGO	PRECIO
10932	CDU-10XX	10 m	3.30€
10933	CDU-30XX	30 m	9.90€
10944	CDU-50XX	50 m	16.60€

CAJA 6 / MASTER 96



Cintas para ducto, 0.16 mm de espesor, Pretul

- Adhensivo hot melt

Temp. máx. 60 °C

ESPECIFICACIONES

Espesor: 0.16 mm
Resistencia a la tensión: 130 kgf/cm²
Ancho: 48 mm
Elongación mín.: 10%

CÓDIGO	CLAVE	LARGO	ENCOG.*	PRECIO
20528	CDU-10P	10 m	*6	1.70€
20529	CDU-30P	30 m	*4	4.60€
20530	CDU-50P	50 m	*4	7.50€

*ENCOGIBLE Y MASTER CONSULTE TABLA



Cintas para ducto

- Adhensivo hot melt
- Ancho: 48 mm
- Elongación mín.: 6%
- Tensión: 200 kgf/cm² +

Temp. máx. 60° C

Espesor 0.19 mm

CÓDIGO	CLAVE	LARGO	PZAS. POR PAQUETE	PRECIO
103061	CDU-10XN	10 m	6	2.75€
103062	CDU-30XN	30 m	4	6.95€
103063	CDU-50XN	50 m	4	11.50€



Poliétileno reforzado con malla de algodón

Cintas, 0.040 mm de espesor, Pretul

- Adhensivo acrílico base agua, de adherencia media que conserva sus propiedades por largos periodos

ESPECIFICACIONES

Ancho: 48 mm
Espesor: 0.040 mm

CÓDIGO	CLAVE	LONGITUD	PRECIO
CINTAS CAÑELA			
20524	CCA-40P	40 m	1.60€
20526	CCA-150P	150 m	4.90€

*ENCOGIBLE 6 / MASTER 60



Cintas, 0.040 mm de espesor, Pretul

- Adhensivo acrílico base agua, de adherencia media que conserva sus propiedades por largos periodos

ESPECIFICACIONES

Ancho: 48 mm
Espesor: 0.040 mm

CÓDIGO	CLAVE	LONGITUD	PRECIO
CINTAS CAÑELA			
20525	CCA-40P	40 m	1.60€
20527	CCA-150P	150 m	4.90€

*ENCOGIBLE 6 / MASTER 60



Cinta carrocer 50M

- Papel de alta resistencia
- Adhesivo de hule - resina
- 3 Días para remoción limpia

Papel de alta resistencia



ESPECIFICACIONES

Longitud: 50 m
Espesor: 0.13 mm

CÓDIGO	CLAVE	ANCHO	ENCOGIBLE*	PRECIO
12591	MSK-1	24 mm	* 6	2.90€
12592	MSK-1/2	36 mm	* 3	4.30€
12593	MSK-2	48 mm	* 3	5.80€

*ENCOGIBLE CONSULTE TABLA / MASTER 72

Cintas de aluminio

- Protegen y aíslan
- Se adhieren a superficies irregulares
- Ideales para reparaciones temporales en superficies de metal, aparatos de calefacción y refrigeración
- Para uso en interiores y exteriores



Temp. máx. 40 °C

ESPECIFICACIONES

Ancho: 48 mm
Espesor: 0.085 mm

CÓDIGO	CLAVE	LONGITUD	PRECIO
12611	CALU-10	10 m	4.95€
12135	CALU-30	30 m	13.30€
12137	CALU-50	50 m	21.70€

ENCOGIBLE 6 / MASTER CONSULTE TABLA

Cintas nano doble cara, transparentes

- Uso en materiales lisos no porosos como: metal, azulejo, papel, madera, plástico, mármol, vidrio y mosaico
- Para superficies lisas, limpias y secas
- Largo: 3 m

Reutilizables
Retire con agua la suciedad y vuelva a usar



No dejan marcas



CÓDIGO	CLAVE	ANCHO	TENSIÓN*	PRECIO
103223	CDR-310	10 mm	0.5 kgf	2.95€
103222	CDR-330	30 mm	1.3 kgf	4.95€

CAJA 6 / MASTER 72

Elongación mínima 900% antes de romperse

Cinta impresa para empaque FRÁGIL 150m

- Adhesivo acrílico base agua que conserva sus propiedades por largos periodos
- Ancho: 48 mm
- Tensión: 6.5 kgf/mm²
- Elongación: 130% mín.

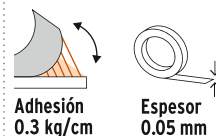

CÓDIGO	CLAVE	LARGO	PRECIO
103041	CFR-150	150 m	6.50€

ATADO 6

Cinta de aislar 18 m x 19 mm



- Adhesivo acrílico
- Retardante de flama
- Temp. mínima de 0 °C (32 °F)
- Temp. máxima de 100°C (212 °F) sin deformarse
- Hasta 500 V

2x Más resistente a la intemperie y a condiciones extremas



ESPECIFICACIONES

Espesor: 0.20 mm
Elongación: 280 %

CÓDIGO	CLAVE	PRECIO
19954	M-33X	1.60€

*ENCOGIBLE 8 / MASTER 144

Cintas de aislar, 18 m x 19 mm

- Adhesivo acrílico
- Retardante de flama
- Hasta 500 V



ENCOGIBLE con 8 piezas del mismo color

CÓDIGO	CLAVE	COLOR	PRECIO
12500	M-33	■ Negro	1.40€
12506	M-33B	■ Blanco	1.40€
12503	M-33A	■ Amarillo	1.40€
12507	M-33G	■ Gris	1.40€
12504	M-33R	■ Rojo	1.40€
12505	M-33Z	■ Azul	1.40€
12502	M-33V	■ Verde	1.40€

*ENCOGIBLE 8 / MASTER 144

Cintas de aislar Pretul

- Retardante de flama
- Temp. mínima de 0 °C (32 °F)
- Temp. máxima de 80 °C (176 °F)
- Hasta 500 V

M-33P-B



ESPECIFICACIONES

Espesor: 0.13 mm
Elongación: 200 %

CÓDIGO	CLAVE	LARGO	ANCHO	PRECIO
20521	M-22P	9M	19mm	0.70€
20522	M-33P	18M	19mm	1.25€

EMPAQUETADO EN BLISTER

CÓDIGO	CLAVE	LARGO	ANCHO	PRECIO
20523	M-33P-B	18M	19mm	1.60€

*CAJA 6

Cinta delimitadora

Adhesivo acrílico base solvente



ESPECIFICACIONES

Largo: 33 m
Ancho: 48 mm
Espesor: 0.13 mm

CÓDIGO	CLAVE	PRECIO
12597	CIPRE-33A	7.70€

CAJA 6 / MASTER 36

Cintas de montaje

- Fácil instalación sin necesidad de clavar o atornillar
- Para uso en interiores
- Se adhieren permanentemente a la mayoría de las superficies limpias, secas, lisas o rugosas



200% MAYOR ADHESIÓN EN SUPERFICIES RUGOSAS

Doble adhesivo hot melt

ESPECIFICACIONES

Espesor: 1 mm
Soporta hasta: 2 kg/in²

CÓDIGO	CLAVE	LARGO CAJA*	PRECIO
--------	-------	-------------	--------

ANCHO 19 mm

11724	CDC-1915	1.5 m *12	1.90€
11725	CDC-1950	5 m *12	3.95€
11726	CDC-19100	10 m *6	7.90€

ANCHO 25 mm

11727	CDC-2550	5 m *6	4.90€
11728	CDC-25100	10 m *6	9.90€

*CAJA Y MASTER CONSULTE EN TABLA



Cintas de montaje Pretul

- Fácil instalación sin necesidad de clavar o atornillar
- Para uso en interiores
- Se adhieren permanentemente a la mayoría de las superficies limpias, secas y lisas
- Cinta de espuma de EVA con doble adhesivo hot melt



ESPECIFICACIONES

Espesor: 0.95 mm
Soporta hasta: 1 kg/in²

CÓDIGO	CLAVE	LARGO	ANCHO	PRECIO
--------	-------	-------	-------	--------

20004	CDC-1915P	1.5 m	19mm	1.60€
20005	CDC-1950P	5 m	19mm	2.40€

*CAJA 12 / MASTER 144



Cinta de velcro en rollo de 10 m

- Para organizar cables en instalaciones de telecomunicaciones y redes, equipaje, etc.



Uso en interior y exterior



MEDIDAS

Largo: 10 m
Ancho: 14.5 mm

CÓDIGO	CLAVE	PRECIO
--------	-------	--------

46326 CIVE-10N 15.90€

CAJA 12 / MASTER 144

Cintas antiderrapantes, negras LARGO 18 m

- Uso general
- Resistentes al agua
- Adhesivo acrílico
- Ideales para escaleras, pisos y rampas

Para interiores y exteriores

Reducen accidentes



LARGO 18 m

CÓDIGO	CLAVE	ANCHO	PRECIO
--------	-------	-------	--------

101443 CIA-118N 25 mm (1") 14.95€

101444 CIA-218N 50 mm (2") 27.50€

CAJA 2 / MASTER 36



6 Tiras adhesivas antiderrapantes

- Uso general
- Resistentes al agua
- Adhesivo acrílico
- Para interiores y exteriores

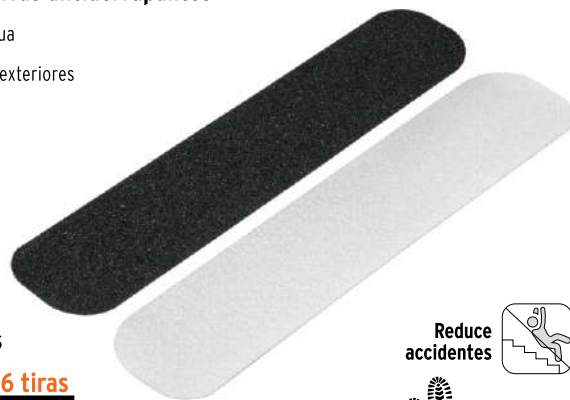

ESPECIFICACIONES

Ancho: 50 mm
Largo: 23 cm

6 tiras

CÓDIGO	CLAVE	PRECIO
--------	-------	--------

12531 CAD-TB 10.95€

12530 CAD-TN 10.95€

CAJA 5 / MASTER 60

Reduce accidentes



Ideales para entornos secos

Cintas antiderrapantes, bicolor

- Uso general
- Resistentes al agua
- Adhesivo acrílico
- Ideales para área de evacuación o alto tránsito

Para interiores y exteriores

Reducen accidentes



CÓDIGO	CLAVE	ANCHO	PRECIO
--------	-------	-------	--------

LARGO 5 m
101448 CIA-25P 50 mm (2") 10.95€

LARGO 18 m
101449 CIA-218P 50 mm (2") 36.50€

CAJA 3 / MASTER 36



Cintas adhesivas antiderrapantes, en rollo 5 m

- Resistentes al agua
- Adhesivo acrílico
- Para interiores y exteriores

Reduce accidentes



Ideales para entornos secos

CÓDIGO	CLAVE	COLOR	PRECIO
--------	-------	-------	--------

ANCHO 25 mm

12543 CAD-25RB Blanco 8.30€

12542 CAD-25RN Negro 6.60€

ANCHO 50 mm

12533 CAD-RB Blanco 16.60€

12532 CAD-RN Negro 12.10€

CAJA 6 / MASTER 36



Cintas antiderrapantes Negro / Fotoluminiscente

- Uso general
- Resistentes al agua
- Adhesivo acrílico
- Ideales para salidas de emergencia

Para interiores y exteriores

Reducen accidentes



LARGO 5 m

CÓDIGO	CLAVE	ANCHO	PRECIO
--------	-------	-------	--------

101450 CIA-25L 50 mm (2") 20.95€

LARGO 18 m

101451 CIA-218L 50 mm (2") 79.75€

CAJA 3 / MASTER 36



Despachador de cinta

- Incluye 2 rollos de cinta transparente con adhesivo acrílico de 50 m

Para cintas de 48 mm de ancho y 77 mm de diámetro interno



+2 cintas

CÓDIGO	CLAVE	PRECIO
12559	DESP-CE	24.50€

CAJA 3 / MASTER 24 / PALLET 192

Film estirable

- Alta elongación y adhesividad
- Alta transparencia
- Buena resistencia a la punción

2.5kg



Para empaque y protección de cajas, muebles y artículos generales

CÓDIGO	CLAVE	CALIBRE	ANCHO	PRECIO
101689	PLYO-18	50	45cm	12.95€

*CAJA 4

Cinta de teflón SEAL-PRO INDUSTRIAL



- Aptas para gas
- Resistentes a agentes químicos
- Resistentes a temperaturas extremas de -100°C a 250°C

¡El mejor teflón del mercado!

ESPECIFICACIONES

Espesor: 0.1 mm
Elongación: 14 %
Densidad: 0.95 g/cm³



LARGO 7 m

CÓDIGO	CLAVE	ANCHO	PRECIO
12515	CTF-1/2X7X	13mm	1.25€

LARGO 13 m

CÓDIGO	CLAVE	ANCHO	PRECIO
12517	CTF-3/4X13X	19mm	3.30€
12518	CTF-1X13X	25mm	3.90€

* CAJA 10 / SEMIMASTER 100

Cinta de teflón 13M

- Para sellar conexiones y prevenir fugas.

ESPECIFICACIONES

Espesor: 0.075 mm
Elongación: 12 %
Densidad: 0.30 g/cm³

LARGO 7 m

CÓDIGO	CLAVE	ANCHO	PRECIO
12521	CTF-3/4	19mm	0.60€

LARGO 13 m

12513	CTF-3/4X13	19mm	0.90€
12514	CTF-1X13	25mm	1.10€

* CAJA 10 / SEMIMASTER 100



Cinta de teflón 7M Pretul



ESPECIFICACIONES

Espesor: 0.065 mm
Elongación: 10 %
Densidad: 0.25 g/cm³

CÓDIGO	CLAVE	ANCHO	PRECIO
27011	CTF-3/4P	19mm	0.60€

* CAJA 10 / SEMIMASTER 100 / MASTER 300

Cinta de teflón 7M

- Encogible con 10 piezas



ESPECIFICACIONES

Espesor: 0.075 mm
Elongación: 12 %
Densidad: 0.30 g/cm³

CÓDIGO	CLAVE	ANCHO	PRECIO
47477	CTF-3/4F	19mm	0.59€

* CAJA 40 / Master: 100



Mangueras de hule para compresor

- Excelente resistencia a los aceites, grasas y abrasión
- Para herramienta neumática

MAX:1200PSI

Conexiones de latón 1/4 NPT

ESPECIFICACIONES

Diámetro	Espesor de pared:	Peso por metro:
1/4"	3.5 mm	170 g/m
3/8"	3.5 mm	270 g/m
1/2"	5.2 mm	320 g/m

CÓDIGO	CLAVE	LARGO	PRECIO
17080	MAN-AP-10-1/4	10 m	31.10€
17081	MAN-AP-15-1/4	15 m	44.40€

19017	MAN-AP-15-3/8	15 m	54.40€
-------	---------------	------	--------

CAJA 3 / MASTER CONSULTE TABLA



Mangueras de PVC para compresor

- Para herramienta neumática

Conectores de latón

ESPECIFICACIONES

Diámetro	Espesor de pared	Peso por metro
1/4"	2.5 mm	95 g/m
3/8"	2.0 mm	117 g/m

CÓDIGO	CLAVE	LARGO	PRECIO
DIÁMETRO 1/4"			
19013	MAN-PI-5-1/4	5 m	14.50€
19014	MAN-PI-10-1/4	10 m	23.25€
19015	MAN-PI-15-1/4	15 m	32.00€
DIÁMETRO 3/8"			
10894	MAN-PI-15-3/8	15 m	34.75€

CAJA 3



Conexiones de latón 1/4 NPT

Mangueras de PVC para compresor Pretul

ESPECIFICACIONES

Conexión	Diámetro	Espesor de pared	Peso por metro
1/4"	1/4" NPT	2.5 mm	95 g/m

Manguera reforzada tramada 3 capas

Conectores de latón, máxima resistencia

CÓDIGO	CLAVE	LARGO	PRECIO
DIÁMETRO 1/4"			
20662	MAN-PI-5-1/4P	5 m	10.95€
20663	MAN-PI-10-1/4P	10 m	15.95€
20664	MAN-PI-15-1/4P	15 m	22.50€

CAJA 3



Manguera tipo resorte 1/4"

- Presión máxima: 1,378 kPa / 200 PSI



Extensión máxima: 15.2 m (50 ft)



Conexiones de latón 1/4 NPT

CÓDIGO	CLAVE	LARGO	PRECIO
19075	MAN-RES-1/4X50	15 m	19.50€

CAJA 1 / MASTER 20 / PALLET 160

Mangueras de polietileno tipo resorte Pretul

- Ligeras y fáciles de manipular
- Presión máx. de trabajo: 200 psi / 1,378 kPa
- Temp. de operación: -20° a 60° C



Cuerda 1/4" NPT

Conectores metálicos

Manga antitorsión para evitar roturas

CÓDIGO	CLAVE	LARGO (L)	PRECIO
20660	MAN-R-15P	15.2 m	12.50€

* CAJA 2 / MASTER 24

Filtro y regulador de presión de aire

- Elimina contaminantes sólidos y líquidos presentes en el aire
- Recomendado para uso con pistolas para pintar



2 Escalas de medición: BAR y PSI

ESPECIFICACIONES
Rango de escala: 0-10 BAR
Presión máxima: 140 PSI

CÓDIGO	CLAVE	PRECIO
18238	FIRE-1/4	39.95€

CAJA 2 / MASTER 20

Filtro y regulador de presión de aire con módulo de lubricación

- Filtra partículas y humedad
- Recomendado para lubricar herramientas neumáticas



ESPECIFICACIONES
Rango de escala: 0-10 BAR
Presión máxima: 140 PSI

CÓDIGO	CLAVE	PRECIO
19238	UNI-LL-1/4	72.20€

CAJA 2 / MASTER 20

Filtro separador de agua y aceite

- Presión máxima: 120 PSI
- Para proteger la herramienta contra la corrosión
- Para usarse con pistola para pintar o herramientas neumáticas



CÓDIGO	CLAVE	PRECIO
19027	FISE	9.90€

CAJA 6 / MASTER 24

Regulador de aire

ESPECIFICACIONES
3 Escalas de medición: Kg/cm², KPa y PSI
Presión máxima: 160 PSI



CÓDIGO	CLAVE	PRECIO
19239	REGU-1/4	11.95€

CAJA 2 / MASTER 50

Juego de 15 accesorios neumáticos para limpiar e inflar

CONTENIDO

- 1 Pistola de aire
- 2 Conectores rápidos tipo "M" (machos, latón)
- 2 Coples rápidos tipo "F" (hembras, latón)
- 2 Conectores rápidos tipo "F" (hembras, latón)
- 1 Inflador cabeza sencilla (latón)
- 1 Boquilla cónica (latón)
- 1 Boquilla de alta presión
- 1 Niple tipo "FF" (hembra, latón)
- 1 Niple tipo "MM" (macho, latón)
- 1 Válvula para inflar balones
- 1 Reductor para válvula (latón)
- 1 Manguera de resorte de 7.5 m

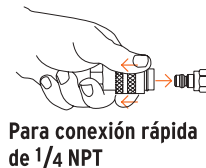

CÓDIGO	CLAVE	PRECIO
19094	JAN-15	39.95€

CAJA 4 / MASTER 16 / PALLET 192

Pistola para limpieza de motores

- Elimina grasa, suciedad de motores, transmisiones y piezas
- Para rociar una gran variedad de aceites, productos de limpieza y antioxidantes
- Presión máxima: 90 PSI



CÓDIGO	CLAVE	PRECIO
19236	PILI-697	17.95€

CAJA 2 / MASTER 20 / PALLET 120

Pistola plástica para sopletear

- Presión máxima: 90 PSI



CÓDIGO	CLAVE	PRECIO
10648	PISO-358	12.10€

CAJA 2 / MASTER 20

Juego de 18 accesorios neumáticos para limpiar, inflar y calibrar



CÓDIGO	CLAVE	PRECIO
19079	JAN-18	36.95€

CAJA 6 / MASTER 48

Juego de pistola sopleteadora con 5 boquillas

- Boquillas de latón
- Presión máxima: 150 PSI



CONTENIDO

- 1 Boquilla con 12 orificios
- 1 Boquilla con 2 orificios
- 1 Boquilla con extensión de 6 1/2" (17 cm)
- 1 Boquilla con extensión de 3 1/2" (9 cm)
- 1 Boquilla cónica con cubierta plástica

CÓDIGO	CLAVE	PRECIO
10645	PISO-5X	15.95€

CAJA 3 / MASTER 24

Juego de pistola sopleteadora con 2 boquillas

- Presión máxima: 90 PSI



CÓDIGO	CLAVE	PRECIO
10647	PISO-363	15.80€

CAJA 2 / MASTER 20

Juego de pistola sopleteadora con 5 boquillas

- Cuerda 1/4 NPT



CONTENIDO

- 1 Boquilla con extensión de 4" (10 cm)
- 1 Boquilla con extensión de 3" (8 cm)
- 1 Boquilla con extensión de 2 1/4" (6 cm)
- 1 Boquilla sin extensión
- 1 Boquilla cónica, cubierta plástica

CÓDIGO	CLAVE	PRECIO
19077	JAN-5	10.30€

CAJA 6 / MASTER 48

Pistola para soplear con gancho

- Presión máxima: 120 psi

Boquilla angulada de acero para lugares de difícil acceso 6" (15 cm)

Cuerda de latón 1/4" NPT



CÓDIGO	CLAVE	PRECIO
101080	PISO-400	15.95€

CAJA 2 / MASTER 20

Juego de pistola sopleteadora con 2 boquillas y 4 accesorios

- Cuerda 1/4 NPT



CONTENIDO

- 1 Adaptador para válvula (latón)
- 1 Boquilla de punta, alta presión
- 1 Boquilla cónica de latón, cubierta plástica
- 1 Válvula para inflar balones
- 1 Inflador punta espiga (latón)
- 1 Extensión aspersora

CÓDIGO	CLAVE	PRECIO
19078	JAN-7	9.40€

CAJA 6 / MASTER 48

Juego para reparar mangueras de 3/8"

- Fabricados en latón

Cabeza infladora

3 Abrazaderas



Espiga doble

1/4" NPT

CÓDIGO	CLAVE	PRECIO
19021	REMAN-3/8	9.20€

CAJA 6 / MASTER 36

Cabezal inflador neumáticos

- Volumen extra grande para herramientas de gran tamaño

- Peso: 2.3 kg



Cuerda 1/4" NPT



CÓDIGO	CLAVE	PRECIO
19087	BOCH-MA-1/4	4.40€

CAJA 6 / MASTER 144

Válvulas para inflar balones, Pretul

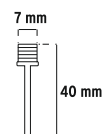

CÓDIGO	CLAVE	PRECIO
26065	VAL-BA-5	1.50€

Precio por bolsa con 5 piezas

* CAJA 10 / MASTER 100

Juego de cople y conectores rápidos de acero cromado, 4 piezas, Pretul

- Cuerda 1/4 NPT

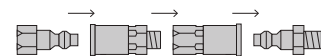

CONTENIDO

- 1 Conector "M" (macho)
- 1 Cople "F" (hembra)
- 1 Conector "F" (hembra)
- 1 Cople "M" (macho)

CÓDIGO	CLAVE	PRECIO
27020	CORAL-4P	10.60€

CAJA 6 / MASTER 36

Juego de cople y conectores rápidos de acero cromado, 5 piezas, Pretul

- Cuerda 1/4 NPT

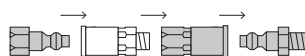

CONTENIDO

- 1 Cople "F" (hembra)
- 3 Conectores "M" (machos)
- 1 Conector "F" (hembra)

CÓDIGO	CLAVE	PRECIO
27021	CORAL-5P	8.95€

CAJA 6 / MASTER 36

Juego de cople y conectores rápidos de acero cromado, 6 piezas, Pretul

- Cuerda 1/4 NPT

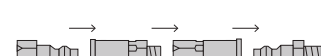

CONTENIDO

- 1 Cople "F" (hembra)
- 1 Cople "M" (macho)
- 2 Conectores "F" (hembras)
- 2 Conectores "M" (machos)

CÓDIGO	CLAVE	PRECIO
27030	CORAL-6P	12.10€

CAJA 6 / MASTER 36

Conectores rápidos de acero cromado, Pretul

- Cuerda 1/4 NPT

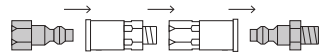

CÓDIGO	CLAVE	PRECIO
27022	CORAL-HEM-1/4P	1.60€
27023	CORAL-MA-1/4P	1.60€

* CAJA 6 / MASTER 36

Conectores rápidos de acero cromado, Pretul

- Cuerda 1/4 NPT



CÓDIGO	CLAVE	PRECIO
27028	COPLA-HEM-1/4P	5.40€
27029	COPLA-MA-1/4P	5.40€

CAJA 6 / MASTER 36

Conectores rápidos de acero cromado, Pretul

- Cuerda 1/4 NPT



CÓDIGO	CLAVE	PRECIO
27025	NIPLE-P	1.90€
27027	COPLA-P	1.90€

* CAJA 6 / MASTER 36



PISTOLA PINTAR

Pistola Vaso plástico 600 ml



- Boquilla de latón galvanizado con pulverizado fino
- Tobera y aguja de acero inoxidable
- Para materiales de base agua y solvente
- Control de flujo de aire, flujo de material y tamaño de abanico



Boquilla 1.4mm

Pistola SERIE 400
Alto volumen

Pistola SERIE 400
Bajo volumen

Código:	14031	129.00€	11749	129.00€
Clave:	PIPI-440X		PIPI-420X	
Presión óptima de trabajo:	29 a 36 psi		30 a 50 psi	
Vaso / material:	600 ml / plástico		600 ml / plástico	
Tobera / aguja:	Acero inoxidable		Acero inoxidable	
Material a aplicar:	Base agua / solvente		Base agua / solvente	
Empaque:	CAJA 1 / MASTER 8		CAJA 1 / MASTER 8	



FÁCIL LIMPIEZA
Desarmado sencillo que facilita el mantenimiento



Vaso de nylon resistente a solventes

20-30cm

Componentes de alta precisión para acabados de máxima calidad.

Ideal para uso AUTOMOTRIZ acabado profesional

Pistola Vaso plástico 500 ml

- Boquilla de latón galvanizado con pulverizado fino
- Tobera y aguja de acero inoxidable
- Para materiales de base agua y solvente
- Control de flujo de aire, flujo de material y tamaño de abanico

Boquilla 2.0mm

Boquilla 1.7mm

Boquilla 1.4mm



Viscosidad alta



Viscosidad media



Viscosidad baja

Pistola SERIE 400
Alto volumen

Código:	12131	43.00€	12129	43.00€	12128	43.00€
Clave:	PIPI-442		PIPI-441		PIPI-440	
Presión óptima de trabajo:	30 a 50 psi		30 a 50 psi		30 a 50 psi	
Vaso / material:	500 ml / plástico		500 ml / plástico		500 ml / plástico	
Tobera / aguja:	Acero inoxidable		Acero inoxidable		Acero inoxidable	
Material a aplicar:	Base agua / solvente		Base agua / solvente		Base agua / solvente	
Empaque:	CAJA 1 / MASTER 8		CAJA 1 / MASTER 8		CAJA 1 / MASTER 8	



FÁCIL LIMPIEZA
Desarmado sencillo que facilita el mantenimiento



Vaso de nylon resistente a solventes

20-24cm

Cuerpo de aluminio. Fácil limpieza

Ideal para uso industrial y automotriz

Pistola Vaso plástico 400 ml

- Boquilla de latón galvanizado con pulverizado fino
- Tobera y aguja de acero inoxidable
- Control de flujo de aire, flujo de material y tamaño de abanico

Boquilla 2.0mm



Viscosidad alta

Boquilla 1.7mm



Viscosidad media

Boquilla 1.4mm



Viscosidad baja

Pistola SERIE 400 Bajo volumen

Código:	101857	29.95€	101856	29.95€	101855	29.95€
Clave:	PIPI-403		PIPI-402		PIPI-401	
Presión óptima de trabajo:	30 a 50 psi		30 a 50 psi		30 a 50 psi	
Vaso / material:	400 ml / plástico		400 ml / plástico		400 ml / plástico	
Tobera / aguja:	Acero inoxidable		Acero inoxidable		Acero inoxidable	
Material a aplicar:	Base agua / solvente		Base agua / solvente		Base agua / solvente	
Empaque:	CAJA 2 / MASTER 8		CAJA 2 / MASTER 8		CAJA 2 / MASTER 8	



Vaso multiposición

18-25cm



FÁCIL LIMPIEZA

Desarmado sencillo que facilita el mantenimiento



Ideal para uso industrial y automotriz

Pistola Vaso plástico 120 ml

- Boquilla de latón galvanizado con pulverizado fino
- Tobera y aguja de acero inoxidable
- Para materiales de base agua y solvente
- Control de flujo de aire, flujo de material y tamaño de abanico



Boquilla 1mm

Pistola SERIE 400 Alto volumen

Código:	11097	28.95€
Clave:	PIPI-410	
Presión óptima de trabajo:	30 a 50 psi	
Vaso / material:	120 ml / plástico	
Tobera / aguja:	Acero inoxidable	
Material a aplicar:	Base agua / solvente	
Empaque:	CAJA 1 / MASTER 8	



FÁCIL LIMPIEZA

Desarmado sencillo que facilita el mantenimiento

Vaso translúcido resistente a solventes

10-15cm



Cuerpo de aluminio. Fácil limpieza

Pistola compacta para retoque

Pistolas SERIE 200

- Ideales para trabajos de carpintería y herrería
- Cuerpo de aluminio
- Vaso de aluminio pulido de 1 L
- Empaque para vaso resistente a los solventes fabricado en TPV

Accesorios incluidos



Boquilla 1.5mm

Pistola SERIE 400 Alto volumen

Código:	14037	32.50€
Clave:	PIPI-200	
Presión óptima de trabajo:	20 psi	
Vaso / material:	Vaso de aluminio pulido de 1 L	
Tobera / aguja:	Latón	
Material a aplicar:	Base agua / solvente	
Empaque:	CAJA 1 / MASTER 8	



FÁCIL LIMPIEZA

Desarmado sencillo que facilita el mantenimiento



Cuerpo de aluminio. Fácil limpieza

Vaso reforzado 1.5mm espesor.

Repuestos pistolas

IMAGEN	CÓDIGO	CLAVE	PARA	PRECIO
	12065	RE-PIPI-440X	14031 PIPI-440X	47.50€
	13051	RE-PIPI-432	11091 / PIPI-432	21.00€
	13052	RE-PIPI-431	11092 / PIPI-431	21.00€
	13054	RE-PIPI-430	11094 / PIPI-430	21.00€
	13057	RE-PIPI-410	11097 / PIPI-410	11.40€
	101095	RE-PIPI-452	101857 / PIPI-403	12.50€
	101094	RE-PIPI-451	101856 / PIPI-402	12.50€
	101093	RE-PIPI-450	101855 / PIPI-401	12.50€

Repuestos pistolas. Vasos

IMAGEN	CÓDIGO	CLAVE	PARA	PRECIO
	17937	VASO-440X	14031 11749 PIPI-440X PIPI-420X	27.70€
	18068	VASO-410	11097 PIPI-410	5.50€
	18066	VASO-430	12131 PIPI-432	8.30€
			12129 PIPI-431	8.30€
			12128 PIPI-430	8.30€

Cortadores de azulejo para gran formato en maletín



- IDEALES PARA CORTAR PORCELANATO
- Seguro de bloqueo en el rompedor
- Capacidad de corte: 14 mm de espesor



Maletín de poliéster reforzado

CÓDIGO	CLAVE	LONGITUD MAX. DE CORTE	CAJA	PRECIO
11773	CAZ-90X	35" (90 cm)	1	360.00€[B]
11775	CAZ-120X	47" (120 cm)	1	395.00€[B]

REFACCIONES PARA TODOS LOS MODELOS

100221	REP-90/120-RIEX	Bases de riel	1	28.30€
100222	REP-CAZX-90/120	Cuchilla 22 mm	12	21.70€
100223	REP-90/120-CORX	Mango repuesto	1	88.80€

CAJA Y MASTER CONSULTE TABLA



Cortadores de azulejo profesionales con rodamientos



- Balancín de acero
- Incluyen cuchillas con recubrimiento de titanio 8 y 10 mm
- Capacidad de corte: 14 mm de espesor



Maletín de poliéster reforzado

CÓDIGO	CLAVE	LONGITUD MAX. DE CORTE	CAJA	PRECIO
15827	CAZ-75XM2	29" (74 cm)	1	195.00€[B]
15826	CAZ-60XM2	23" (58 cm)	1	185.00€[B]

REPUESTOS

15828	REP-CAZX-8	Cuchilla 8 mm	12	13.20€
15829	REP-CAZX-10	Cuchilla 10 mm	12	13.20€
15833	REP-CAZX-COR	Corredera	4	38.25€

Ajustable a 6 posiciones de altura para diferente espesor de azulejo

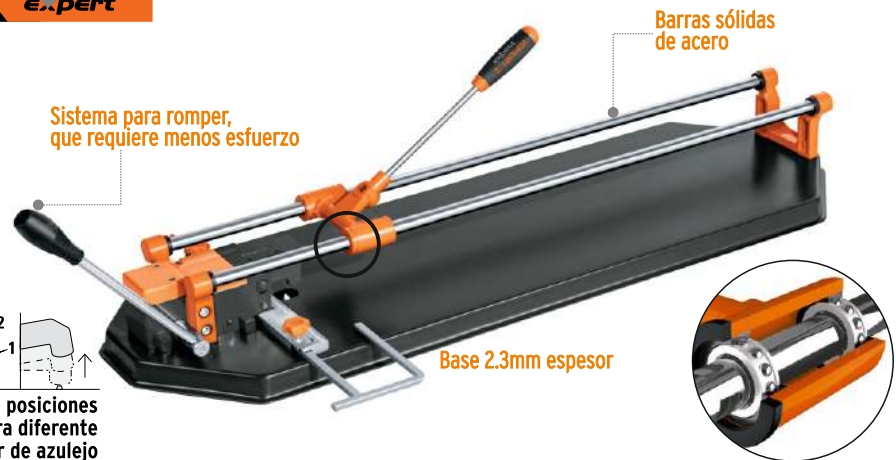
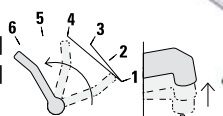

Cortadores de azulejo profesionales para gran formato con base de acero imantada



- IDEALES PARA CORTAR PORCELANATO
- Seguro de bloqueo en el rompedor
- Rieles de acero sólido
- Guía con 5 ángulos de corte
- Capacidad de corte: 20 mm de espesor



Maletín de poliéster reforzado con PVC, puede utilizarse en forma de mochila para mayor protección y fácil transporte



CÓDIGO	CLAVE	LONGITUD MAX. DE CORTE	CAJA	PRECIO
100885	CAZ-60BX	24" (60 cm)	1	155.95€[B]
101242	CAZ-100BX	40" (102 cm)	1	240.00€[B]

CAJA 1



Cortadores de azulejo con rodamientos

- Cuchilla con recubrimiento de titanio
- Capacidad de corte: 14 mm de espesor



CÓDIGO	CLAVE	LONGITUD MAX. DE CORTE	PRECIO
16782	CAZ-50B	20" (51 cm)	95.00€[B]
12931	CAZ-60B	24" (61 cm)	99.95€[B]

REPUESTOS

12936	REP-CAZ-2	2 Cuch. titanio	13.20€
12934	REP-CAZ-40/60	2 Cuchillas	9.90€
11954	REP-40B/60B-COR	Corredera	25.00€
11957	REP-40B/60B-RIE	Bases de riel	19.40€



Cortador de azulejo 16", Pretul

- Capacidad de corte: 10 mm de espesor

CORTES HASTA 41 cm



CÓDIGO	CLAVE	LONGITUD MAX. DE CORTE	PRECIO
20996	CAZ-40P	16" (41 cm)	27.50€
CAJA 2 / MASTER 16 / PALLET 128			
REPUESTOS			
20999	REP-CAZ-P	2 Cuchillas	5.80€

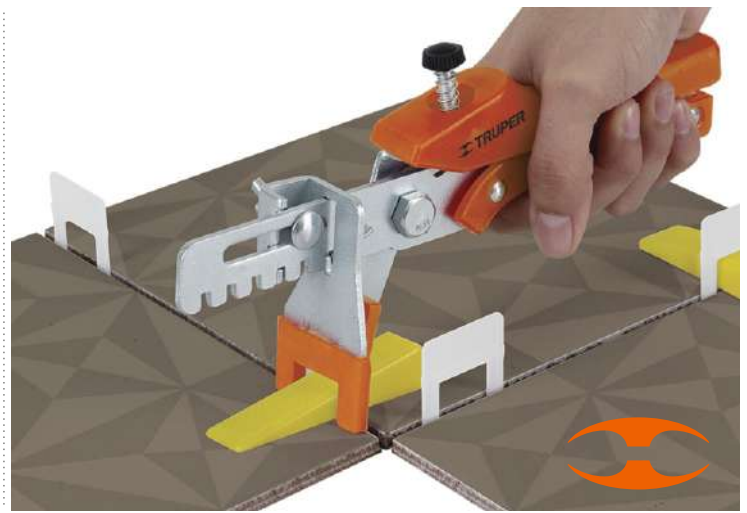

Pinza para nivelación de azulejos

- Se ajusta a azulejos de diferentes grosores
- Funciona con otros sistemas de nivelación

Fabricada en acero con mangos de polipropileno



CÓDIGO	CLAVE	PRECIO
100516	SN-PI20	13.95€

CAJA 3 / MASTER 36

Bolsa con 100 anclas para nivelación de azulejos

- Sostienen los azulejos de manera uniforme
- Diseño que permite desprenderse fácilmente



CÓDIGO	CLAVE	ESPESOR	PRECIO
102874	SN-CL10	1 mm	7.95€
102876	SN-CL15	1.5 mm	7.95€
100517	SN-CL20	2.0 mm	7.95€

CAJA 6 / MASTER 36

Cuñas para nivelación de azulejos

- Reutilizables



Precio por bolsa con 100 piezas

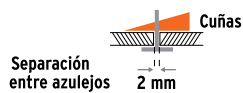

CÓDIGO	CLAVE	PRECIO
100518	SN-CU16	10.90€

* CAJA 4 / MASTER 36

Crucetas para juntas



CÓDIGO	CLAVE	ANCHO	ESPESOR	PIEZAS X BOLSA	PRECIO
12972	SELO-20	2 mm	3 mm	200	1.95€
12973	SELO-30	3 mm	4 mm	150	2.25€
12974	SELO-50	5 mm	4 mm	100	2.50€

* CAJA 6 / MASTER 36

Bolsa con separadores de loseta tipo "T"

- Mantienen las losetas separadas para obtener líneas de lechada uniformes
- Reutilizables



Diseñados para colocar patrones desfasados

CÓDIGO	CLAVE	SEPARACIÓN (E)	ALTO (A)	LARGO (L)	CONTENIDO	PRECIO
103202	SELO-20T	2 mm	11 mm	20 mm	200 Piezas	2.50€
103203	SELO-30T	3 mm	12.4 mm	22 mm	150 Piezas	2.75€

CAJA 6 / MASTER 120 / MM 00

SISTEMA DE NIVELACIÓN PARA AZULEJOS

Las anclas mantienen el nivel del azulejo con una separación de 1, 1.5, 2 o 3 mm

Las cuñas nivelan el azulejo y evitan el movimiento

La pinza facilita la nivelación de azulejos en pisos o paredes durante la aplicación

Las anclas son fáciles de retirar al finalizar la instalación. Las cuñas se pueden reutilizar

Mazos en pág. 368

Organizadores de gavetas

- Marco de ABS resistente a impactos
- Gavetas de polipropileno traslúcido que permite ver el contenido

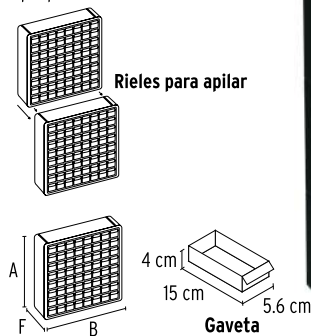

Bandeja de usos múltiples

- Fabricadas en polipropileno

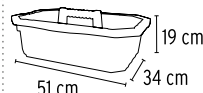

CÓDIGO	CLAVE	COMPARTIMENTO	MEDIDAS	PRECIO
10895	ORG-64	64	B 51 x A 40 x F 16 cm	84.95€

CAJA 1 / PALLET 64

CÓDIGO	CLAVE	PRECIO
10037	CORG-20	10.90€

* CAJA 3 / PALLET 144

Gavetas apilables (Bins)

- Fabricadas en polipropileno

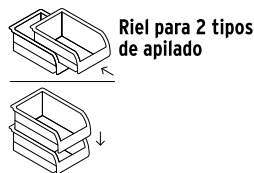

CÓDIGO	CLAVE	MEDIDAS	PRECIO
10889	GAV-2	F 17 x B 11 x A 8cm	2.29€
102436	GAV-2.5	F 21 x B 14 x A 9.5cm	2.95€
10890	GAV-3	F 25 x B 17 x A 11cm	5.50€
102437	GAV-3.5	F 29 x B 19 x A 13cm	6.50€
10891	GAV-4	F 34 x B 21 x A 15cm	7.25€
102438	GAV-4.5	F 38 x B 24 x A 17cm	12.50€

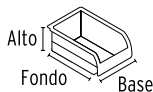

Estantes metálicos

- No requieren herramientas para el ensamble

- Estructura metálica
Pueden ensamblarse horizontalmente



CÓDIGO	CLAVE	MEDIDAS REPISA	PRECIO
29021	ESME-351	76 x 150 x 30 cm	49.00€[B]
29022	ESME-352	91 x 180 x 40 cm	57.50€[B]

CAJA 1

Estante plástico uso rudo, 5 repisas ventiladas

con carga distribuida uniformemente

Máxima capacidad de carga



Estantes plásticos, Pretul

con carga distribuida uniformemente

Máxima capacidad de carga



El diseño de las repisas en forma de panel permite una distribución uniforme de la carga, lo que proporciona mayor estabilidad y resistencia

CÓDIGO	CLAVE	PESO	PRECIO
19943	EST-5	13.5 kg	89.95€[B]

ENCOGIBLE 1 / PALLET 12

CÓDIGO	CLAVE	PRECIO
25075	EST-4P	39.95€

ENCOGIBLE 1

Estantes plásticos Pretul

- No requieren herramientas para el ensamble
- Fácil instalación

con carga distribuida uniformemente

Máxima capacidad de carga



por repisa por estante



CÓDIGO	CLAVE	PESO	PRECIO
20682	EST-4P2	4.6 kg	49.00€

CAJA 1

Organizadores con compartimentos

- Fabricadas en polipropileno

Broches de uso rudo para evitar que el contenido se salga

Diseño de agarradera que evita que el contenido se salga durante el traslado



CÓDIGO	CLAVE	COMPARTIMENTO	MEDIDAS	PRECIO
19939	ORG-17X	17	L 43 cm x A 9 cm x F 32 cm	25.60€

CAJA 3 / PALLET 168

Organizadores con compartimentos

- Fabricadas en polipropileno

Broches de uso rudo para evitar que el contenido se salga

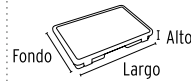

CÓDIGO	CLAVE	COMPARTIMENTO	MEDIDAS	PRECIO
10035	ORG-11	11	L 23 cm x A 3.8 cm x F 15 cm	4.30€
10036	ORG-13	13	L 25 cm x A 4.1 cm x F 17 cm	6.10€
19896	ORG-15	15	L 28 cm x A 4.4 cm x F 18 cm	6.75€
11825	ORG-18	18	L 36 cm x A 6 cm x F 28 cm	15.50€

CAJA 6 / PALLET 864

Organizadores con compartimentos

- Fabricados en polipropileno
- Tapa translúcida que permite ver el contenido

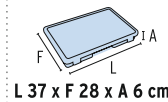

CÓDIGO	CLAVE	COMPARTIMENTO	PRECIO
20679	ORG-18P	18	8.95€

CAJA 3 / MÁSTER 36

Cajas para herramienta calidad industrial, broches metálicos



Incluye bandeja para herramienta pequeña

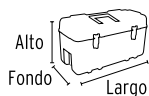

CÓDIGO	CLAVE	LARGO	FONDO	ALTO	PESO	PRECIO
19656	CHP-17X	17" (43 cm)	9 1/2" (24 cm)	9" (23 cm)	1.7 kg	26.50€
10380	CHP-20X	20" (51 cm)	10 1/2" (27 cm)	10" (25 cm)	2.2 kg	36.50€
11506	CHP-23X	23" (58 cm)	10 1/2" (27 cm)	10" (25 cm)	3 kg	45.60€
19882	CHP-26X	26" (66 cm)	10 1/2" (27 cm)	10" (25 cm)	3.3 kg	49.90€

*CAJA 2 /

Cajas para herramienta, con compartimentos, broches metálicos

- Modelo ancho para mejor capacidad



Con compartimentos + Bandeja

CÓDIGO	CLAVE	LARGO	FONDO	ALTO	PESO	PRECIO
11811	CHA-19S	19" (48 cm)	10 1/2" (27 cm)	10" (25 cm)	2 kg	33.80€
11812	CHA-22S	22" (56 cm)	12 1/2" (32 cm)	11" (28 cm)	2.8 kg	45.60€

*CAJA 2 /

Cajas para herramienta calidad industrial con compartimentos, broches metálicos



CÓDIGO	CLAVE	BASE	FONDO	ALTO	PESO	PRECIO
102434	CHP-17XC	17" (43 cm)	10" (25 cm)	9" (23 cm)	1.8 kg	28.95€
102435	CHP-20XC	20" (50 cm)	10 1/2" (27 cm)	9" (23 cm)	2.6 kg	37.95€

CAJA 2

Cajas para herramienta, con compartimentos

- Modelo ancho para mejor capacidad



Incluye bandeja para herramienta pequeña



CÓDIGO	CLAVE	LARGO	FONDO	ALTO	PESO	PRECIO
19854	CHA-14N	14" (36 cm)	8" (20 cm)	6 1/2" (17 cm)	0.72 kg	15.90€
19790	CHA-16N	16" (41 cm)	9" (23 cm)	8 1/2" (22 cm)	1.2 kg	23.60€
19781	CHA-19N	19" (48 cm)	10 1/2" (27 cm)	10" (25 cm)	1.7 kg	29.95€

*CAJA 2 / CAJA 3

Cajas para herramienta, sin compartimentos, Pretul

Incluye bandeja para herramienta pequeña



CÓDIGO	CLAVE	DIMENSIONES	PESO	PRECIO
20531	CHP-13P	L 33 x F 18 x A 13cm	0.4 kg	8.90€
20532	CHP-16P	L 41 x F 22 x A 19cm	0.8 kg	16.50€
20533	CHP-19P	L 48 x F 23 x A 22cm	1.2 kg	21.90€

*CAJA 2 / CAJA 3



Caja para herramienta profunda 25 L

- Volumen extra grande para herramientas de gran tamaño
- Peso: 2.3 kg



Ranura que permite sujetarla a la mayoría de motocicletas

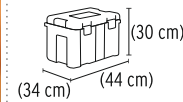

CÓDIGO	CLAVE	PRECIO
102643	CHA-1712	39.50€

CAJA 2 / MM 00

Maleta portaherramienta con ruedas

- Fabricada en poliéster de 600 deniers
- 14 Compartimentos
- Capacidad de carga: 50 kg

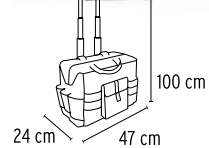

CÓDIGO	CLAVE	PRECIO
101902	MALE-22R	169.00€[B]

CAJA 2 / MASTER 48



Mango telescópico de aluminio con grip de ABS

Caja para herramientas 57L

- Con ruedas y mango telescópico.

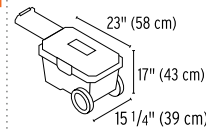

Ruedas grandes de uso rudo



Gaveta deslizable

ESPECIFICACIONES

Peso: 5.5 kg
Soporta hasta 40 kg

CÓDIGO	CLAVE	PRECIO
10902	CHP-23R	89.00[B]

CAJA 1 / PALLET 30

Caja para herramienta 3 en 1, desmontable, con ruedas

ESPECIFICACIONES
Peso: 4.8 kg
Soporta hasta 20 kg

53 L
(14 gal)
CAPACIDAD

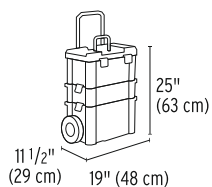

CÓDIGO	CLAVE	PRECIO
102644	CHP-1925R	75.00[B]

CAJA 1 / MM 00



Charola
(48 x 13 x 28 cm)

Caja inferior
(47 x 27 x 28 cm)

Caja superior
(46 x 20 x 28 cm)





Mochila portaherramienta

TRUPER
E.pert

- Doble capa de poliéster con protección de PVC
- 33 compartimentos
- Capacidad de carga: 50 kg

Poliéster de 1,600 D
5x más durable
resistente al agua y desgarres

Almacenamiento para ordenador portátil



CÓDIGO	CLAVE	PRECIO
101281	MOHE-17	145.00[B]

CAJA 1

Mochila portaherramienta

- Fabricada en poliéster de 600 deniers con protección de PVC
- 57 Compartimentos
- Capacidad de carga: 50 kg



Base plástica impermeable

CÓDIGO	CLAVE	PRECIO
101375	MOHE-13	99.00[B]

CAJA 1

Mochila táctica de hombro

- Mochila 3 en 1: bandolera, bolsa de mano y bolsa de pecho
- 4 Compartimentos
- Impermeable

Correa de hombro ajustable



Fabricado en poliéster impermeable y resistente al desgaste



CÓDIGO	CLAVE	PRECIO
67022	MOLTA-N	32.90€

CAJA 2

Mochila táctica multiusos

- Ideal para actividades al aire libre
- Múltiples compartimentos
- Impermeable

Fabricada en poliéster con protección de PVC

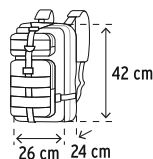

Correas ajustable para expandir espacios

CÓDIGO	CLAVE	PRECIO
68038	MOLTA-N2	39.95€

CAJA 2 / MASTER 12 / MM 2

Maletines portaherramienta

- Fabricados en poliéster de 300 deniers para uso rudo con forro interno de PVC
- Correa de hombro ajustable
- Compartimentos múltiples



CÓDIGO	CLAVE	LARGO	PRECIO
101272	MALE-12	12" (30 cm)	19.95€
17102	MALE-16	16" (41 cm)	32.80€
17103	MALE-18	18" (46 cm)	36.70€
17104	MALE-20	20" (51 cm)	38.30€
17108	MALE-22	22" (56 cm)	42.10€

MÍNIMO A SURTIR 1CAJA 4 / MASTER 16

Maletas portaherramienta, Pretul

- Fabricadas en poliéster de 300 deniers con forro interno de PVC
- Correa de hombro ajustable



CÓDIGO	CLAVE	LARGO	PRECIO
27104	MALE-16P	16" (41 cm)	19.95€
27105	MALE-20P	20" (51 cm)	26.95€

CAJA 4 / MASTER 20

Portaherramientas de poliéster

- Fabricadas en poliéster de 600 deniers de uso rudo con forro interno de PVC
- Lavables
- Cinturón ajustable
- Cosidos y remachados

Clip metálico para flexómetro



Ganchos de acero para martillo

CÓDIGO	CLAVE	COMPARTIMENTOS	PRECIO
15312	PONY-7	7	19.95€

CAJA 2 / PALLET 72

Porta taladro de poliéster

- Fabricadas en poliéster de 600 deniers de uso rudo con forro interno de PVC
- Lavables
- Cinturón ajustable
- Cosidos y remachados

Cinta ajustable que asegura el taladro



CÓDIGO	CLAVE	COMPARTIMENTOS	PRECIO
19588	POT-5B	6	21.90€

CAJA 2 / PALLET 72

Portaherramientas de poliéster, profesionales

- Forro interno de PVC
- Cosidos y remachados para incrementar su resistencia y durabilidad
- Lavables
- Incluyen cinturón ajustable



CÓDIGO	CLAVE	MEDIDAS	PRECIO
101665	POHE-5N	B 29 x A 25 cm	19.75€

CAJA 2



Portaherramientas y cinturón de poliéster de uso rudo



- Fabricados en poliéster de 1,600 deniers
- Lavables



CÓDIGO	CLAVE	MEDIDAS	PRECIO
101967	POHE-1NX	Largo 140 x Ancho 5 cm	13.95€

CAJA 4 / MASTER 80

Bolso táctico para cinturón

- Ideal para actividades al aire libre
- 3 Compartimentos



Fabricado en poliéster impermeable y resistente al desgaste

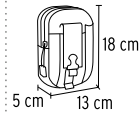

CÓDIGO	CLAVE	PRECIO
67021	BOLTA-N	12.95€

*CAJA 2 / MASTER 48



Juego de herramientas, 6 piezas, Pretul

CONTENIDO

Desarmador de cruz 1/4" x 4"	1	Martillo uña curva 16 oz	1	Flexómetro 3 m	1
Desarmador plano 1/4" x 4"	1	Pinza de chofer 6" (152 mm)	1	Cutter 6" (152 mm)	1



CÓDIGO	CLAVE	PRECIO
22972	JGO-CAS6	27.50€

CAJA 2 /

Juego de 133 piezas, Pretul 1/4" 3/8"

CONTENIDO

Dados (12) 4 a 13 mm, (12) 5/32" a 1/2"	28	Puntas pozidriv PZ1 a PZ3	6
Dado para puntas (2) 14 y 16 mm, (2) 9/16" y 5/8"	1	Desarmador	1
Matraca	1	Desarmadores de cruz para joyero PH0 y PH1	2
Disco giratorio	1	Desarmadores planos para joyero 1.4 a 3 mm	4
Puntas de cruz PH0 a PH3	12	Adaptador 3/4" x 1/4"	1
Puntas allen 3/32" a 1/4"	12	Extensión 3"	1
Puntas planas 5/32" a 9/32"	8	Llaves allen (11) 1.27 a 6 mm, (11) 1/16" a 1/4"	22
Puntas cuadradas S1 a S3	8	Llaves combinadas 1/4" a 1/2"	5
Puntas torx T10 a T40	14	Pinza de electricista 6" (152 mm)	1
		Pinza de punta y corte 6" (152 mm)	1
		Martillo uña curva 7 oz	1
		Flexómetro 3 m	1
		Cutter 6" (152 mm)	1
		Juego de piezas de fijación	1

CÓDIGO	CLAVE	PRECIO
24223	SET-133	75.00€[B]

CAJA 2 /

Incluye organizador para llaves allen

Estuche plástico



Juego de 109 piezas, Pretul $\frac{1}{4}$ $\frac{3}{8}$

CONTENIDO

Dados (13) 4 a 13 mm, (13) 5/32" a 17/32" (2) 14 y 16 mm, (2) 9/16" y 5/8"	30	Extensión	1
Dado para puntas	3	Matraca	1
Puntas planas 5/32" a 9/32"	6	Adaptador 3/8" x 1/4"	1
Puntas de cruz PH0 a PH3	7	Desarmador	1
Puntas pozidriv PZ1 a PZ3	3	Disco giratorio	1
Puntas torx T10 a T40	7	Llaves allen (11) 1.2 a 6 mm, (11) 1/16" a 1/4"	22
Puntas allen 3/32" a 1/4"	6	Pinza de punta y corte 6" (15 cm)	1
Puntas cuadradas S1 a S3	4	Desarmadores planos para joyero 1.4 a 3 mm	4
		Desarmadores de cruz para joyero PH0 y PH1	2
		Martillo uña curva 7 oz	1
		Flexómetro 3 m	1
		Llave ajustable 6" (15 cm)	1
		Llaves combinadas 1/4" a 1/2"	5

CÓDIGO	CLAVE	PRECIO
27168	SET-109	59.00€[B]

CAJA 2 / MASTER 4



Estuche de plástico inyectado que mantiene las piezas organizadas

Juego de 104 piezas, Pretul $\frac{1}{4}$ $\frac{3}{8}$

CONTENIDO

Dados (13) 4 a 13 mm, (13) 5/32" a 17/32" (2) 14 y 16 mm, (2) 9/16" y 5/8"	30	Extensión	1
Dado para puntas	3	Matraca	1
Puntas planas 5/32" a 9/32"	6	Adaptador 3/8" x 1/4"	1
Puntas de cruz PH0 a PH3	7	Desarmador	1
Puntas pozidriv PZ1 a PZ3	3	Disco giratorio	1
Puntas torx T10 a T40	7	Llaves allen (11) 1.2 a 6 mm, (11) 1/16" a 1/4"	22
Puntas allen 3/32" a 1/4"	6	Pinza de punta y corte 6" (15 cm)	1
Puntas cuadradas S1 a S3	4	Desarmadores planos para joyero 1.4 a 3 mm	4
		Desarmadores de cruz para joyero PH0 y PH1	2
		Martillo uña curva 7 oz	1
		Flexómetro 3 m	1
		Llave ajustable 8" (20 cm)	1
		Juego de piezas de fijación	1

CÓDIGO	CLAVE	PRECIO
27169	SET-104	49.95€[B]

CAJA 3 / MASTER 12 / MM 1



Estuche de plástico inyectado que mantiene las piezas organizadas

Juego de 42 piezas, Comfort Grip, Pretul $\frac{1}{4}$ \diamond

CONTENIDO

Dados 5 a 13 mm	9	Pinza de chofer 6" (152 mm)	1
Adaptador para dados	1	Pinza de punta y corte 6" (152 mm)	1
Desarmador para puntas	1	Desarmador plano para joyero	1
Puntas de cruz PH1 a PH3	3	Desarmador de cruz para joyero PH0	1
Puntas planas 4 a 6 mm	3	Martillo uña curva 8 oz	1
Puntas torx T10 a T20	3	Flexómetro 3 m	1
Llaves allen 0.9 a 6 mm	12	Nivel 8" (203 mm)	1
Llave ajustable 6" (152 mm)	1	Navaja 6" (152 mm)	1
		Tijera 8" (203 mm)	1

CÓDIGO	CLAVE	PRECIO
22101	SET-42	49.95[B]

CAJA 2 /



Incluye organizador para llaves allen

Incluye organizador para puntas

Estuche plástico



Carretillas 3.5 ft³, Pretul

- Espesor concha: 0.7 mm
- Bastidor calibre 18 (1.2 mm de espesor)

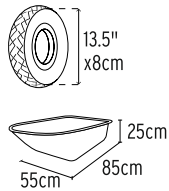

Rueda maciza antipinchazos

CÓDIGO	CLAVE	PRECIO
20674	CAP-35FB	79.95€[B]

Carretillas angostas 4.75 ft³

- Calibre de concha: 22 (0.76 mm)
- Tacón estabilizador
- Rin 3 aspas

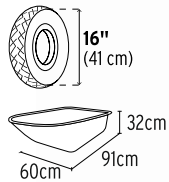

CÓDIGO	CLAVE	PRECIO
11761	CAT-55ND	99.00€[B]

Neumática reforzada

Carretillas concha plástica, bastidor tubular

- Espesor: 3.9 mm
- Tacón estabilizador
- Rin de 3 aspas

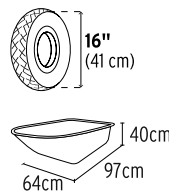

CÓDIGO	CLAVE	PRECIO
11777	CAT-60PL	125.00€[B]

Neumática reforzada

Carretilla para niños

- Carretilla tubular
- Concha: 54 x 38 cm



Llanta con 6 brazos para mayor resistencia

CÓDIGO	CLAVE	PRECIO
10440	CAR-KID-T	39.95€[B]

CAJA 1

Ahora con concha plástica más ligera, más profunda y de mayor capacidad

Carretillas con llanta neumática reforzada, Pretul

- Calibre de concha: 24 (0.61 mm)
- Rin cerrado

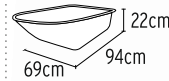

CÓDIGO	CLAVE	PRECIO
22647	CAP-4NB	69.00€[B]

REPUESTO BAÑERA

CÓDIGO	CLAVE	PRECIO
24100	CO-4P	39.00€[B]

Carretillas concha plástica, bastidor tubular Pretul

- Espesor: 3.6 mm
- Tacón estabilizador
- Rin de 3 aspas

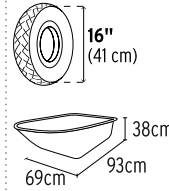

CÓDIGO	CLAVE	PRECIO
22703	TP-5N	99.00€[B]

Neumática reforzada

Carretilla concha plástica, bastidores de madera

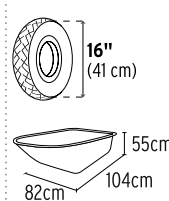

CÓDIGO	CLAVE	PRECIO
19810	TP-8	185.00€[B]

Neumática reforzada

Llantas completas

- IMPONCHABLES**
- Llanta suave y ligera de poliuretano de larga duración

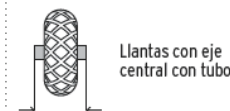

CÓDIGO	CLAVE	PRECIO
19658	RN-X	59.95€
11852	RN	45.00€

Imponchable de poliuretano
Neumática reforzada

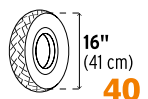

Neumático y recámara de repuesto

Medidas llanta (A x B): 16" x 4" (40 x 10 cm)



CÓDIGO	CLAVE	PRECIO
11850	N	20.90€
20584	N-P16	17.50€

Neumática reforzada Pretul

CAJA 5

RECÁMARA

CÓDIGO	CLAVE	PRECIO
11866	CM	7.50€

CAJA 10

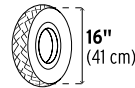

Juego de 2 palancas para cambio de ruedas

Largo: 23 cm

Fabricadas en acero templado

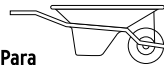

Para facilitar el cambio de llantas de carretilla

CÓDIGO	CLAVE	PRECIO
11089	PAL-CA	4.95€

CAJA 6



Repuestos carretillas de obra



CÓDIGO	CLAVE	PRECIO
11876	J-CH	3.95€
11878	JT	5.75€

CAJA 6 / PALLET 576

Carretilla de aluminio-acero plegable

Mangos telescópicos



CÓDIGO	CLAVE	PESO	PRECIO
103199	DIA-170	7 kg	99.00€[B]

CAJA 1

Carretilla plegables Pretul

Ruedas de TPR y polipropileno
Mangos telescópicos



CÓDIGO	CLAVE	PESO	PRECIO
26029	DIA-60P	3.3kg	46.90[B]

CAJA 1

Carretilla plegables



Ruedas de TPR y polipropileno
Mangos telescópicos



CÓDIGO	CLAVE	PESO	PRECIO
14090	DIA-200AX	10 kg	199.00€[B]

CAJA 1

Mangos de dos posiciones



Carretilla plegables Pretul

Ruedas de TPR y polipropileno
Mangos telescópicos



CÓDIGO	CLAVE	PESO	PRECIO
24127	DIA-100P	2.9kg	55.00[B]

CAJA 1

Cuerpo y base 100% de aluminio



Carretilla de aluminio

Ruedas de TPR y polipropileno
Mangos telescópicos



CÓDIGO	CLAVE	PESO	PRECIO
26029	DIA-60P	3.3kg	46.90[B]

CAJA 1

Carretilla de aluminio

Cuerpo robusto de aluminio 30% más ligero que su equivalente en acero
Ruedas imponentes de hule sólido 10" (25 cm), gran resistencia al desgaste con suave rodamiento

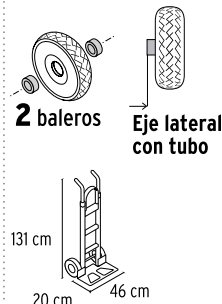

CÓDIGO	CLAVE	PESO	PRECIO
17245	DIA-300A	12.8 kg	185.00€[B]

CAJA 1



Carretilla plegable de aluminio 3 en 1

- Cuerpo robusto de aluminio 30% más ligero que su equivalente en acero
- Ruedas imponchables de hule sólido 10" (25 cm), gran resistencia al desgaste con suave rodamiento
- Rodajas 4" (10 cm)

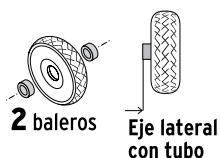

250 kg sobre 2 ruedas y asistido

45° ASISTIDO



CÓDIGO	CLAVE	PESO	PRECIO
16188	DIA-350A3	16.5 kg	355.00€[B]

CAJA 1

Carretilla plegable 2 en 1

- Diámetro tubo lateral: 1 1/4" (32 mm)
- Maneral de tubo de acero: calibre 19
- Tubos laterales de acero: calibre 18

Manillar ajustable para uso de plataforma



CÓDIGO	CLAVE	PESO	PRECIO
42710	DIA-385P	13kg	149.00€[B]
RUEDA REPUESTO PEQUEÑA			
45089	RO-4PPG		11.10€

CAJA 1

Carretilla plegable de aluminio

- Cuerpo robusto de aluminio 30% más ligero que su equivalente en acero
- Ruedas imponchables de hule sólido 10" (25 cm), gran resistencia al desgaste con suave rodamiento
- Rodajas 4" (10 cm)



Soportes para subir cargas pesadas por escaleras y banquetas

Imponchables de poliuretano

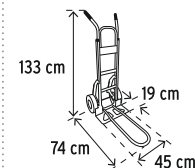

CÓDIGO	CLAVE	PESO	PRECIO
103575	DIA-250AE	12 kg	259.00€[B]

CAJA 1

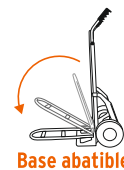

Ruedas neumáticas

- Más ligeras y rodada más suave que las ruedas de hule sólido
- Doble balero con rodamientos de bolas de alta durabilidad
- Diámetro de eje: 5/8" (16 mm) (C)

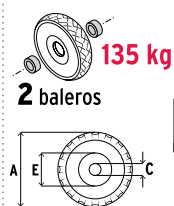

Pisada (B): 3 3/16" (80 mm)
Largo eje (D): 2 3/32" (54 mm)
Diámetro rin (E): 5" (128 mm)

CÓDIGO	CLAVE	PRECIO
45902	LLN-10L	21.70€

CAJA 2 / MASTER 10



Rueda de hule sólido

- Gran resistencia al desgaste con suave rodamiento
- Carga máxima por pieza: 150 kg
- Refacción para diablos de aluminio

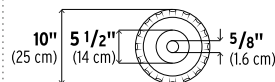

2 1/4" (5.6 cm)

2 1/2" (6 cm)



Doble balero con rodamientos de bolas de alta durabilidad

CÓDIGO	CLAVE	PRECIO
15727	LLH-10L	22.50€

CAJA 2 / MASTER 10



Ruedas de repuesto con rodamientos

-Diámetro de eje: 5/8" (16 mm) (C)

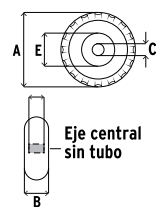

HULE SÓLIDO IMPONCHABLE

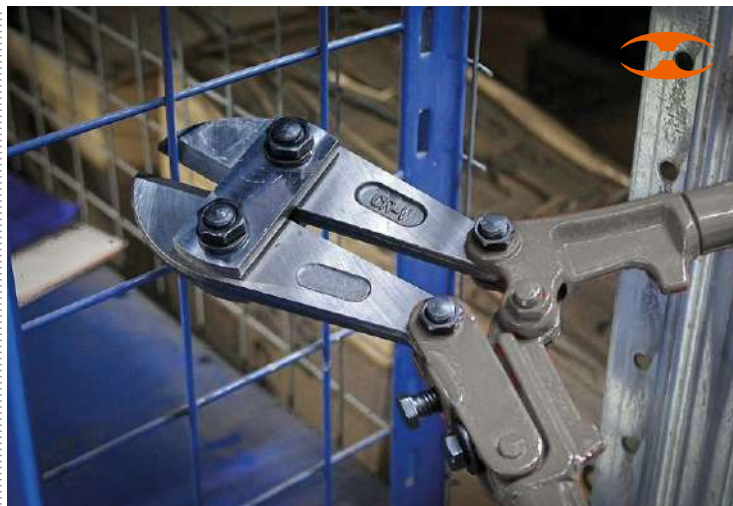

CÓDIGO	CLAVE	DIÁMETRO / ANCHO	PRECIO
45476	RD-41	(114 x 30 mm)	8.25€
45480	RD-62	(152 x 50 mm)	14.00€
45483	RD-72	(178 x 53 mm)	14.95€
45485	RD-82	(203 x 55 mm)	18.75€
45487	RD-92	(229 x 55 mm)	20.70€
45035	RD-102	(254 x 55 mm)	24.20€

CAJA 2 / MASTER 10

Cizalla profesional

Cuchillas de acero al cromo molibdeno



Más palanca con menor esfuerzo

CÓDIGO	CLAVE	Ø PERNO*	LARGO TOTAL	PRECIO
12830	CP-12X	3/16"	12" (30 cm)	28.60€
12831	CP-14X	1/4"	14" (36 cm)	31.60€
12832	CP-18X	3/8"	18" (46 cm)	40.30€
12833	CP-24X	7/16"	24" (61 cm)	55.00€
12834	CP-30X	1/2"	30" (76 cm)	75.60€

CAJA 2 / MASTER CONSULTE TABLA

Juego de 3 embutidores de clavos

DIÁMETRO
1/32" (0.7 mm)
1/16" (1.5 mm)
3/32" (2.3 mm)

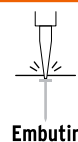

Puntas de acero al cromo vanadio

CÓDIGO	CLAVE	PRECIO
18064	PUNZ-3	10.60€

CAJA 6 / MASTER 36

Cinceles de corte frío

Cabeza grande que incrementa el área de impacto



Fabricados en acero al cromo vanadio

CÓDIGO	CLAVE	CUÑA	CAJA*	PRECIO
LARGO 5" (13 cm)				
12100	C-1/4X5	1/4" (6 mm)	12	3.10€
LARGO 6" (15 cm)				
12103	C-5/16X6	5/16" (8 mm)	12	3.10€
12106	C-3/8X6	3/8" (10 mm)	12	3.50€
LARGO 8" (20 cm)				
12109	C-3/8X8	3/8" (10 mm)	12	3.90€
12118	C-1/2X8	1/2" (13 mm)	6	4.90€
LARGO 10" (25 cm)				
12112	C-3/8X10	3/8" (10 mm)	12	4.70€
12121	C-1/2X10	1/2" (13 mm)	6	5.80€

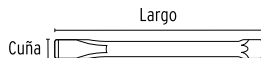

Cinceles de corte frío con grip

Fabricados en acero al cromo vanadio



Absorben vibraciones y protegen la mano de golpes accidentales

CÓDIGO	CLAVE	CUÑA	PRECIO
LARGO 8" (20 cm)			
12193	CL-3-1/2X8G	3 1/2" (89 mm)	18.30€

CAJA 4 / MASTER 24

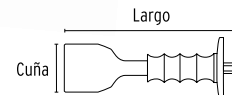

Cinceles de corte frío con grip

Fabricados en acero al cromo vanadio



Absorben vibraciones y protegen la mano de golpes accidentales

CÓDIGO	CLAVE	CUÑA	PRECIO
LARGO 10" (25 cm)			
12275	C-3/4X10G	3/4" (19 mm)	10.40€
12274	C-7/8X10G	7/8" (22 mm)	14.70€
12273	C-1X10G	1" (25 mm)	17.10€
LARGO 12" (30 cm)			
12172	C-3/4X12G	3/4" (19 mm)	9.75€
12181	C-1X12G	1" (25 mm)	15.95€

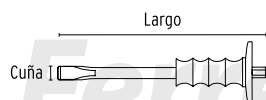

Cuñas hexagonales para concreto

Sección hexagonal



Fabricadas en acero alto carbono con tratamiento térmico diferenciado en punta y cabeza

CÓDIGO	CLAVE	SECCIÓN	LARGO	PRECIO
13050	CU-3/4	3/4" (19 mm)	30 cm	6.95€
13053	CU-7/8	7/8" (22 mm)	36 cm	10.75€

CAJA 3



Barra desencofrar



Barras de palanca

- Ideales para levantar y mover objetos pesados en trabajos de mantenimiento
- Punta angulada que proporciona mayor apalancamiento

Casquillo acero

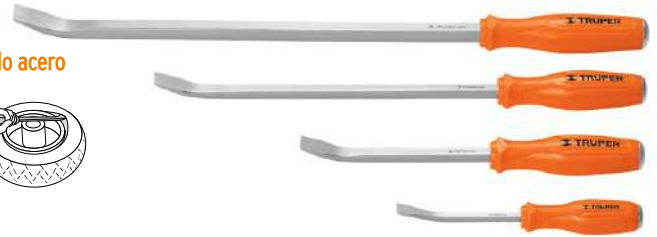

CÓDIGO	CLAVE	LARGO	PRECIO
10853	BU-45	45 cm	14.75€
10856	BU-60	60 cm	18.50€
10859	BU-75	75 cm	20.95€
10862	BU-90	90 cm	24.50€

ATADO 3 / PALLET 210

CÓDIGO	CLAVE	LARGO TOTAL	LARGO BARRA	ANCHO PUNTA	CAJA*	PRECIO
101048	BAPA-8	(20 cm)	(10 cm)	11 mm	6	5.95€
101049	BAPA-12	(30 cm)	(18 cm)	15 mm	4	12.95€
101060	BAPA-18	(45 cm)	(33 cm)	15 mm	4	16.50€
101061	BAPA-24	(60 cm)	(45 cm)	20 mm	2	29.95€
101047	BAPA-J4	Juego de 4 barras de palanca				65.00€

Barretas de punta

- Doble tratamiento térmico



Barra para doblar

- Ideales para doblar y enderezar varillas de acero



CÓDIGO	CLAVE	LARGO	ESCOPLO	PRECIO
10750	BAP-100	100 cm (39")	60 mm	27.50€
10759	BAP-150E	150 cm (59")	67 mm	49.50€

CAJA 2

Boca 5/8" (16 mm)
para varillas de 1/2"



Boca 1/2" (13 mm)
para varillas de 3/8"

Boca 3/4" (19 mm)
para varillas de 5/8"



Boca 5/8" (16 mm)
para varillas de 1/2"

CÓDIGO	CLAVE	BOCAS	LARGO	ATADO*	PRECIO
10865	GRT-19	1/2" (13 mm) - 5/8" (16 mm)	30" (75 cm)	6	14.85€
19800	GRT-21	5/8" (16 mm) - 3/4" (19 mm)	29" (73 cm)	3	14.95€

*ATADO CONSULTE TABLA / MM 00

Punzones para marcar

- Para preparación de trabajos de metal

Acero al cromo vanadio



CÓDIGO	CLAVE	ESPESOR	LARGO	PRECIO
12218	PUBAR-1/4	6mm	11cm	1.60€
12222	PUBAR-1/2	13mm	14cm	2.70€
12223	PUBAR-5/8	13mm	16cm	3.90€

CAJA 12 / MASTER 48

*CAJA 6 / MASTER 36



Barrenar

Desatascador. Cable núcleo acero 7.6m

- Para tuberías hasta 2" (50 mm)
- Guía de acero al carbono

Seguro de liberación rápida



Zanco hexagonal de 1/4" para uso con taladro

CÓDIGO	CLAVE	PRECIO
12280	DECA-25X	44.50€

CAJA 1 / MASTER 4



Desatascador 7.6m Pretul

- Para tuberías sencillas domésticas hasta 1 1/2" (40 mm)
- Guía de acero al carbono



CÓDIGO	CLAVE	PRECIO
22881	DECA-25P	22.20€

CAJA 4 / MASTER 12 / PALLET 288

Desatascador 4.5m Pretul

- Para tuberías sencillas domésticas hasta 1 1/2" (40 mm)
- Guía de acero al carbono



CÓDIGO	CLAVE	PRECIO
22880	DECA-15P	14.40€

CAJA 4 / MASTER 12 / PALLET 288



Desatascador de manivela

- Para tuberías hasta 5" (127 mm)
- Guía de acero al carbono

Guía de acero al carbono

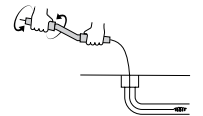

CÓDIGO	CLAVE	LARGO	PRECIO
15149	DECAB-45	4.5 m	19.40€
15150	DECAB-150	15 m	76.70€

CAJA 3 / MASTER 12

Desatascador manual Pretul

- Para tuberías sencillas domésticas hasta 1 1/2" (40 mm)
- Guía de acero al carbono



Acero

Múltiples dientes que facilitan la extracción

Polipropileno

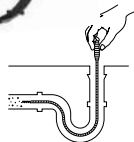

CÓDIGO	CLAVE	LARGO	CAJA	PRECIO
22882	DECA-6P	4.5 m	5	7.20€
28150	DECA-2P	0.5 m	*10	2.95€ Precio por 2 piezas

Guías de nylon para cable

- Para jalar cables en poliducto
- Facilita la instalación del cableado



Punta tiradora de latón resistente

ESPECIFICACIONES
Ø Cable: 1/8" (3 mm)
Tracción: 120 kg

CÓDIGO	CLAVE	LARGO	CAJA*	PRECIO
17755	GNY-10	10 m	*3	6.50€
17756	GNY-15	15 m	*3	6.90€
17757	GNY-20	20 m	*2	9.50€
17758	GNY-30	30 m	*1	10.90€

*CAJA Y MASTER CONSULTE TABLA



DADOS

Juego de 36 piezas, mm 1/2

CONTENIDO:

- 18 Dados cortos, 6 pts. (10 a 32mm)
- 10 Dados largos, 6 pts. (10 a 19mm)
- 2 Dados para bujías (16 a 21mm)
- 1 Matraca
- 2 Extensiones
- 1 Nudo universal
- 1 Barra corrediza
- 1 Mango articulado

CÓDIGO	CLAVE	PRECIO
102249	JD-1/2X36M	175.00€[B]

CAJA 1 / MASTER 4



Juego de 130 piezas, Pretul 1/4

CONTENIDO

Dados 4 a 14 mm	13	Puntas allen con seguro (6) 5/64" a 5/32" (6) 2 a 6 mm	12	Extensión 2"	1
Puntas de cruz Largo 1" (10) PH0 a PH3 Largo 2" (2) PH1 y PH2	12	Puntas clutch C1 a C3	3	Matraca	1
Puntas planas Largo 1" (9) 3 a 8 mm Largo 2" (2) 4 y 6 mm	11	Puntas cuadradas S0 a S3	4	Desarmador	1
Puntas torx T-8 a T-45	10	Puntas torque set 6 a 10 mm	3	Adaptador para puntas	1
Puntas torx con seguro TS8 a TS40	9	Puntas spanner 4 a 10 mm	4	Llaves allen 1 a 5 mm	7
Puntas pozidriv PZ0 a PZ3	10	Puntas triwing 1 a 4 mm	4	Barra corrediza 6" (15 cm)	1
Puntas allen (12) 1.5 a 8 mm (10) 1/16" a 1/4"	22			Llave "Y"	1

CÓDIGO	CLAVE	PRECIO
26091	SET-130	37.50€

CAJA 3 / MASTER 12 / MM 1

Estuche de plástico inyectado que mantiene las piezas organizadas



Juego de 59 piezas, Pretul $\frac{1}{4}$ $\frac{3}{8}$

CONTENIDO

	Dados 6 puntas (11) 5/32" a 15/32" (12) 4 a 14 mm	27		Puntas cuadradas S1 a S3	3
	(2) 1/2" y 9/16" (2) 15 a 16 mm			Extensión 3"	1
	Puntas planas 3/16" a 9/32"	3		Matraca	1
	Puntas de cruz PH0 a PH3	4		Adaptador 3/8" x 1/4"	1
	Puntas pozidriv PZ1 a PZ3	3		Desarmador	1
	Puntas torx T10 a T40	6		Disco giratorio	1
	Puntas allen (4) 1/8" a 7/32" (3) 4 a 6 mm	7		Adaptador para puntas	1

CÓDIGO	CLAVE	PRECIO
26090	JUDA-60P	22.95€

CAJA 3 / MASTER 12 / MM 1

Estuche de plástico
inyectado que mantiene las
piezas organizadas



Juegos de 45 piezas, std y mm $\frac{1}{4}$

CONTENIDO POR JUEGO

	Dados cortos JD-1/4X45P: 5/32" a 9/16" JD-1/4X45M: 4 a 14 mm	13		Dados punta plana JD-1/4X45P: 3/16" a 5/16" JD-1/4X45M: 4 a 7 mm	3
	Dados punta torx E4 a E10	6		Nudo universal	1
	Dados punta de cruz PH1 a PH3	3		Maneral tipo "T"	1
	Dados punta allen JD-1/4X45P: 1/8" a 1/4" JD-1/4X45M: 3 a 6 mm	4		Extensión 2"	1
	Dados punta pozidriv PZ1 a PZ3	3		Matraca	1
	Dados punta torx T8 a T40	8		Desarmador	1

CÓDIGO	CLAVE	PRECIO
13939	JD-1/4X45M	79.90€[B]

CAJA 1 / MASTER 2

Dados en acero
al cromo vanadio



Broches de cierre
automático

Estuche metálico con espuma
que protege y mantiene
organizadas las herramientas

Juegos de 18 piezas, mm y std $\frac{1}{2}$

CONTENIDO POR JUEGO

	Dados de 12 puntas JD-1/2X19P: 3/8" a 1"	11
	Dados 6 puntas JD-1/2X19M: 10 a 21 mm	2
	Dados para bujías 5/8" y 13/16"	2
	Extensiones 5" y 10"	2
	Matraca	1
	Mango articulado 17"	1
	Nudo universal	1

CÓDIGO	CLAVE	PRECIO
13936	JD-1/2X19M	99.50€[B]

CAJA 1 / MASTER 2



Juegos de 20 piezas, std y mm $\frac{1}{4}$

CONTENIDO POR JUEGO

	Dados cortos JD-1/4X21P: 3/16" a 1/2" JD-1/4X21M: 4 a 12 mm	9
	Dados largos JD-1/4X21P: 3/16" a 7/16" JD-1/4X21M: 4 a 10 mm	7
	Extensiones 2" y 6"	2
	Matraca	1
	Desarmador	1

CÓDIGO	CLAVE	PRECIO
13981	JD-1/4X21M	59.00€[B]

CAJA 1 / MASTER 2



Juegos de 16 piezas, std y mm, Pretul $\frac{1}{2}$

CONTENIDO POR JUEGO

	Dados JD-1/2X17MM-P: 10 a 27 mm	13
	Extensión 5"	1
	Matraca	1
	Mango articulado 15"	1

CÓDIGO	CLAVE	MEDIDA	PRECIO
21174	JD-1/2X17MM-P	mm	59.95€

CAJA 1 / MASTER 6



Juegos de 21 piezas, std y mm, Pretul $\frac{3}{8}$

CONTENIDO POR JUEGO

	Dados JD-3/8X21MM-P: 9 a 19 mm	9
	Dados largos JD-3/8X21MM-P: 10 a 19 mm	8
	Extensiones 2" y 3"	2
	Matraca	1
	Disco giratorio	1

CÓDIGO	CLAVE	MEDIDA	PRECIO
21191	JD-3/8X21MM-P	mm	43.30€

CAJA 1 / MASTER 6



Juegos de 22 piezas, std y mm, Pretul 1/4

CONTENIDO POR JUEGO

- Dados**
JD-1/4X22MM-P: 4 a 13 mm
9
- Dados largos**
JD-1/4X22MM-P: 6 a 12 mm
7
- Nudo universal**
1
- Extensiones 2" y 6"**
2
- Matraca**
1
- Disco giratorio**
1
- Desarmador**
1



CÓDIGO	CLAVE	MEDIDA	PRECIO
23980	JD-1/4X22MM-P	mm	26.90€

CAJA 1 / MASTER 6

Juego de dados mixto con matraca, 21 piezas 1/4 6

- Estuche que facilita la transportación y almacenamiento



Mecanismo de 45 dientes que permite apretar o aflojar con un movimiento mínimo en áreas estrechas

MEDIDAS DADOS			
std		mm	
3/16"	11/32"	5 mm	10 mm
7/32"	3/8"	6 mm	11 mm
1/4"	7/16"	7 mm	12 mm
9/32"	1/2"	8 mm	13 mm
5/16"	9/16"	9 mm	14 mm

CÓDIGO	CLAVE	PRECIO
103108	JD-1/4X21MP	39.50€

CAJA 2 / MASTER 36 / MM 00

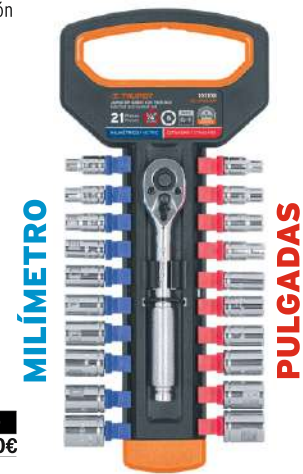

Juego de dados mixto con matraca, 21 piezas 3/8 6

- Estuche que facilita la transportación y almacenamiento

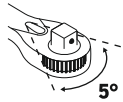

Mecanismo de 45 dientes que permite apretar o aflojar con un movimiento mínimo en áreas estrechas

MEDIDAS DADOS			
std		mm	
5/16"	5/8"	10 mm	15 mm
3/8"	11/16"	11 mm	16 mm
7/16"	3/4"	12 mm	17 mm
1/2"	13/16"	13 mm	19 mm
9/16"	7/8"	14 mm	22 mm

CÓDIGO	CLAVE	PRECIO
103109	JD-3/8X21MP	58.50€

CAJA 2 / MASTER 12 / MM 00

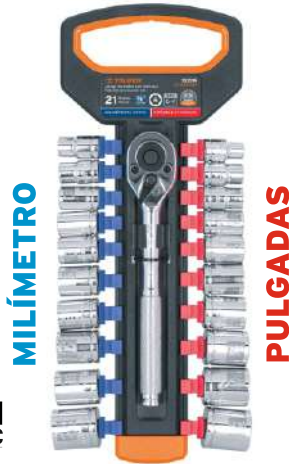

Juego de dados mixto con matraca, 21 piezas 1/2 6

- Estuche que facilita la transportación y almacenamiento



Mecanismo de 45 dientes que permite apretar o aflojar con un movimiento mínimo en áreas estrechas

MEDIDAS DADOS			
std		mm	
3/8"	11/16"	10 mm	15 mm
7/16"	3/4"	11 mm	17 mm
1/2"	13/16"	12 mm	19 mm
9/16"	7/8"	13 mm	22 mm
5/8"	15/16"	14 mm	24 mm

CÓDIGO	CLAVE	PRECIO
103110	JD-1/2X21MP	79.00€

CAJA 2 / MASTER 36 / MM 00

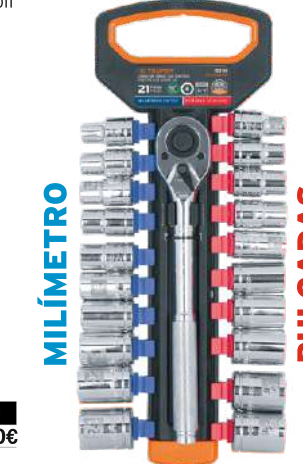

Juegos de 12 dados cortos de impacto, 1/2 6

- Ideales para herramientas neumáticas

JDI-1/2X12M

- 10 mm
- 11 mm
- 12 mm
- 13 mm
- 14 mm
- 15 mm
- 16 mm
- 17 mm
- 18 mm
- 19 mm
- 20 mm
- 21 mm

Acabado fosfatado resistente a la corrosión



CÓDIGO	CLAVE	PRECIO
100944	JDI-1/2X12M	69.95€

CAJA 1 / MASTER 10 / MM 00

Acero al cromo molibdeno

Juego de 7 dados punta torx 1/2



Estuche metálico

- T-20
- T-25
- T-30
- T-40
- T-45
- T-50
- T-55



CÓDIGO	CLAVE	PRECIO
13928	JPT-1/2X7	46.95€

CAJA 3 / MASTER 12

Acero al cromo vanadio

Juego de 6 dados punta hexagonal mm 1/2



- 6 mm
- 8 mm
- 10 mm
- 12 mm
- 14 mm
- 17 mm

Estuche metálico



CÓDIGO	CLAVE	PRECIO
13926	JPH-1/2X6M	43.50€

CAJA 3 / MASTER 12

Acero al cromo vanadio

Juego de 14 dados magnéticos para taladro 6 Dados

- Pueden usarse con taladro, desarmador eléctrico o manual

Fabricados en acero al cromo 2x más resistentes al desgaste

std	mm
3/16"	5 mm
1/4"	5,5 mm
9/32"	6 mm
5/16"	7 mm
11/32"	8 mm
3/8"	10 mm
7/16"	12 mm

CÓDIGO	CLAVE	PRECIO
101961	PUNCA-14X	15.95€

CAJA 4 / MASTER 36



Dados magnéticos

Juego de 14 dados para taladro $\frac{1}{4}$

- Pueden usarse con taladro, desarmador eléctrico o manual

	MM
3/16"	5 mm
1/4"	5.5 mm
9/32"	6 mm
5/16"	7 mm
11/32"	8 mm
3/8"	10 mm
7/16"	12 mm



Dados en acero al cromo vanadio

CÓDIGO	CLAVE	PRECIO
12844	PUNCA-14	8.30€

CAJA 6 / MASTER 72

Juegos de 9 dados cortos, std y mm $\frac{3}{8}$

CONTENIDO

- 10 mm
- 11 mm
- 12 mm
- 13 mm
- 14 mm
- 15 mm
- 16 mm
- 17 mm
- 18 mm



Dados en acero al cromo vanadio

CÓDIGO	CLAVE	PRECIO
13952	JD-3/8X9M	19.00€

CAJA 4 / MASTER 24

Juegos de 9 dados largos, std y mm $\frac{3}{8}$

CONTENIDO

- 10 mm
- 12 mm
- 13 mm
- 14 mm
- 15 mm
- 16 mm
- 17 mm
- 18 mm
- 19 mm



Dados en acero al cromo vanadio

CÓDIGO	CLAVE	MEDIDA	PRECIO
14173	JD-3/8X9LM	mm	33.30€

CAJA 4 / MASTER 24

Juegos de 10 dados cortos std y mm $\frac{1}{4}$

CONTENIDO

- 5 mm
- 6 mm
- 7 mm
- 8 mm
- 9 mm
- 10 mm
- 11 mm
- 12 mm
- 13 mm
- 14 mm



Dados en acero al cromo vanadio

CÓDIGO	CLAVE	MEDIDA	PRECIO
14166	JD-1/4X10M	mm	12.00€

CAJA 4 / MASTER 24

Juegos de 10 dados largos std y mm $\frac{1}{4}$

CONTENIDO

- 4 mm
- 5 mm
- 6 mm
- 7 mm
- 8 mm
- 10 mm
- 11 mm
- 12 mm
- 13 mm



Dados en acero al cromo vanadio

CÓDIGO	CLAVE	MEDIDA	PRECIO
14168	JD-1/4X10LM	mm	18.75€

CAJA 4 / MASTER 24

Juegos de 10 dados cortos, std y mm $\frac{1}{2}$

CONTENIDO

- 9 mm 14 mm
- 10 mm 15 mm
- 11 mm 17 mm
- 12 mm 18 mm
- 13 mm 19 mm



Dados en acero al cromo vanadio

CÓDIGO	CLAVE	MEDIDA	PRECIO
14177	JD-1/2X10M	mm	25.50€

CAJA 4 / MASTER 24

Juegos de 6 dados largos, std y mm $\frac{1}{2}$

CONTENIDO

- 13 mm 16 mm
- 14 mm 17 mm
- 15 mm 18 mm



Dados en acero al cromo vanadio

CÓDIGO	CLAVE	MEDIDA	PRECIO
14175	JD-1/2X6LM	mm	32.10€

CAJA 4 / MASTER 24

Juego de 7 dados punta $\frac{3}{8}$



- T-15
- T-20
- T-25
- T-30
- T-40
- T-45
- T-50



Dados en acero al cromo vanadio

CÓDIGO	CLAVE	MEDIDA	PRECIO
14171	JPT-3/8XTT	mm	21.10€

CAJA 4 / MASTER 24

Juego de 7 dados punta torx 1/2

- Largo punta: 21 mm
- Largo total: 55 mm



T-20
T-25
T-30
T-40
T-45
T-50
T-55



CÓDIGO	CLAVE	PRECIO
102237	JPT-1/2X7T	36.90€

CAJA 3 / MASTER 24 / MM 00

Juego de 7 dados punta hexagonal 3/8



3 mm
4 mm
5 mm
6 mm
7 mm
8 mm
10 mm



Dados en acero al cromo vanadio

CÓDIGO	CLAVE	MEDIDA	PRECIO
14170	JPH-3/8X7M	mm	20.60€

CAJA 4 / MASTER 24

Juego de 7 dados punta hexagonal 1/2

- Largo punta: 21 mm
- Largo total: 48 mm



6 mm
8 mm
10 mm
12 mm
14 mm
17 mm
19 mm



CÓDIGO	CLAVE	PRECIO
102238	JPH-1/2X7M	43.25€

CAJA 3 / MASTER 24 / MM 00



Juegos de 8 dados std y mm, Pretul 1/2

CONTENIDO

13 mm
14 mm
15 mm
18 mm
19 mm
21 mm
22 mm
24 mm

Acero al carbono



Riel organizador con clips

CÓDIGO	CLAVE	PRECIO
21176	JD-1/2X9MM-P	16.10€

CAJA 6 / MASTER 24

Juegos de 9 dados std y mm, Pretul 3/8

CONTENIDO

10 mm
11 mm
12 mm
13 mm
14 mm
15 mm
16 mm
17 mm
19 mm

Acero al carbono



Riel organizador con clips

CÓDIGO	CLAVE	PRECIO
21189	JD-3/8X10MM-P	9.25€

CAJA 6 / MASTER 24

Dados largos de impacto con protección de polipropileno 1/2

- Ideales para herramientas neumáticas
- Protección de polipropileno que evita rayaduras a la superficie del rin



Pared delgada que permite un fácil acceso a tuercas y birlos en rines con cavidad reducida

CÓDIGO	CLAVE	MEDIDA	PRECIO
100930	D-7317-MLPD	17 mm	15.95€
100931	D-7319-MLPD	19 mm	15.95€
100905	D-7321-MLPD	21 mm	16.50€

CAJA 6 / MASTER 48 / MM 00

SET 3 DADOS

100942	JDI-1/2X3MP	53.50€
--------	-------------	--------

CAJA 1 / MASTER 20 / MM 00



Dados para bujía de 6 puntas, 3/8

- Largo: 63 mm



Inserto de neopreno que facilita la colocación de bujías

Dados en acero al cromo vanadio



CÓDIGO	CLAVE	MEDIDA	PRECIO
13655	D-3820-B	5/8"	3.90€
13657	D-3826-B	13/16"	4.50€

* CAJA 6 / MASTER 36

Dados para bujía, articulados con extensión 25cm 3/8 6



CÓDIGO	CLAVE	MEDIDA	PRECIO
16896	D-3820-BE10	5/8"	24.70€
16897	D-3826-BE10	13/16"	26.25€

CAJA 6 / MASTER 36

Dados de 12 puntas 3/8 12

CÓDIGO	CLAVE	MEDIDA	PRECIO
13627	D-3807-M	7 mm	2.50€
13628	D-3808-M	8 mm	2.50€
13629	D-3809-M	9 mm	2.50€
13630	D-3810-M	10 mm	2.50€
13631	D-3811-M	11 mm	2.50€
13632	D-3812-M	12 mm	2.50€
13633	D-3813-M	13 mm	2.50€
13634	D-3814-M	14 mm	2.50€
13635	D-3815-M	15 mm	2.50€
13636	D-3816-M	16 mm	2.50€
13637	D-3817-M	17 mm	2.90€
13638	D-3818-M	18 mm	2.90€
13639	D-3819-M	19 mm	2.90€
13640	D-3820-M	20 mm	3.25€
13641	D-3821-M	21 mm	3.25€
13642	D-3822-M	22 mm	3.50€

*CAJA 6 / MASTER 72

Dados en acero al cromo vanadio



Dados de 6 puntas 1/4 6



CÓDIGO	CLAVE	MEDIDA	PRECIO
13166	D-1404-M	4 mm	1.75€
13167	D-1405-M	5 mm	1.75€
13168	D-1406-M	6 mm	1.75€
13169	D-1407-M	7 mm	1.75€
13170	D-1408-M	8 mm	1.75€
13171	D-1409-M	9 mm	1.75€
13172	D-1410-M	10 mm	1.95€
13173	D-1411-M	11 mm	1.95€
13174	D-1412-M	12 mm	1.95€
13175	D-1413-M	13 mm	2.25€
100967	D-1414-M	14 mm	2.75€

*CAJA 6 / MASTER 24

Dados de 12 puntas 1/2 12



CÓDIGO	CLAVE	MEDIDA	PRECIO
13523	D-1209-EM	9 mm	3.10€
13524	D-1210-EM	10 mm	3.10€
13525	D-1211-EM	11 mm	3.10€
13526	D-1212-EM	12 mm	3.10€
13527	D-1213-EM	13 mm	3.10€
13528	D-1214-EM	14 mm	3.10€
13529	D-1215-EM	15 mm	3.10€
13530	D-1216-EM	16 mm	3.50€
13531	D-1217-EM	17 mm	3.50€
13532	D-1218-EM	18 mm	3.50€
13533	D-1219-EM	19 mm	3.50€
13534	D-1220-EM	20 mm	3.50€
13535	D-1221-EM	21 mm	3.75€
13536	D-1222-EM	22 mm	4.25€
13537	D-1223-EM	23 mm	4.50€
13538	D-1224-EM	24 mm	4.50€
13539	D-1225-EM	25 mm	5.40€

*CAJA 6 / MASTER 72

CÓDIGO	CLAVE	MEDIDA	PRECIO
13540	D-1226-EM	26 mm	5.95€
13541	D-1227-EM	27 mm	6.50€
13542	D-1228-EM	28 mm	6.75€
13543	D-1229-EM	29 mm	7.25€
13544	D-1230-EM	30 mm	7.75€
13545	D-1232-EM	32 mm	8.40€

Dados largos de 6 puntas 1/2 6



CÓDIGO	CLAVE	MEDIDA	PRECIO
13350	D-1210-ML	10 mm	5.50€
13351	D-1211-ML	11 mm	5.50€
13352	D-1212-ML	12 mm	5.50€
13353	D-1213-ML	13 mm	5.50€
13354	D-1214-ML	14 mm	5.50€
13355	D-1215-ML	15 mm	5.50€
13356	D-1216-ML	16 mm	5.50€
13357	D-1217-ML	17 mm	5.50€
13358	D-1218-ML	18 mm	5.95€
13359	D-1219-ML	19 mm	5.95€
101008	D-1220-HM-L	20 mm	6.60€
101009	D-1221-HM-L	21 mm	6.60€
101010	D-1222-HM-L	22 mm	7.50€
101011	D-1223-HM-L	23 mm	8.40€
101012	D-1224-HM-L	24 mm	8.50€
101013	D-1225-HM-L	25 mm	9.30€
101014	D-1226-HM-L	26 mm	10.50€
101015	D-1227-HM-L	27 mm	10.50€

*CAJA 6 / MASTER 48

Dados largos de 6 puntas 3/8 6



CÓDIGO	CLAVE	MEDIDA	PRECIO
100991	D-3806-HM-L	6 mm	4.25€
100992	D-3807-HM-L	7 mm	4.25€
100993	D-3808-HM-L	8 mm	4.25€
100994	D-3809-HM-L	9 mm	4.25€
13770	D-3810-HM-L	10 mm	3.30€
13771	D-3811-HM-L	11 mm	3.30€
13772	D-3812-HM-L	12 mm	3.60€
13773	D-3813-HM-L	13 mm	3.60€
13774	D-3814-HM-L	14 mm	3.75€
13775	D-3815-HM-L	15 mm	4.25€
13776	D-3816-HM-L	16 mm	4.25€
13777	D-3817-HM-L	17 mm	4.75€
13778	D-3818-HM-L	18 mm	4.95€
13779	D-3819-HM-L	19 mm	4.95€
100995	D-3820-HM-L	20 mm	6.90€

*CAJA 6 / MASTER 36

Adaptador



CÓDIGO	CLAVE	LARGO	PRECIO
13417	A-5256	3 cm	3.95€
13420	A-5253	4 cm	4.95€
13423	A-5255	2.5 cm	3.95€
13426	A-5653	5 cm	9.95€
13422	A-5254	1 1/2" (4 cm)	4.50€

CAJA 6 / MASTER 72

Adaptadores de impacto

- Acero al cromo molibdeno, con acabado fosfatado resistente a la corrosión
- Ideales para herramientas neumáticas



CÓDIGO	CLAVE	PRECIO
100906	A1-5254	6.50€

CAJA 6 / MASTER 24 / MM 00

Nudo universal

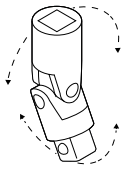

Acero al Cromo Vanadio

Permite giros ángulos hasta 65°

Especial para lugares de difícil acceso

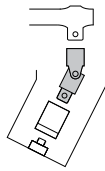

CÓDIGO	CLAVE	LARGO	PRECIO
13226	N-4770	1 3/8" (4 cm)	4.20€ 1/4
13428	N-5470	2 1/4" (6 cm)	7.50€ 1/2
13669	N-5270	2" (5 cm)	5.25€ 3/8

CAJA 6 / MASTER 36

Juego de adaptadores y nudos universales, 7 piezas

CONTENIDO

Adaptadores	
1/4" - 3/8"	4
3/8" - 1/2"	
1/2" - 3/8"	
3/8" - 1/4"	
Nudos	
1/4"	3
3/8"	
1/2"	

CÓDIGO	CLAVE	PRECIO
17844	JGO-AN7	22.20€

CAJA 3 / MASTER 36



1/4 3/8 1/2

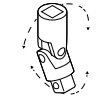

Permite giros en ángulos hasta de 65°

Llave carraca doble. Liberación rápida

- Engrane de acero al cromo molibdeno de 48 dientes

3/8 1/2

Doble cuadro



Acero al cromo vanadio

CÓDIGO	CLAVE	LARGO	PRECIO
13413	M-3812	10" (25 cm)	36.00€

CAJA 3 / MASTER 18

Llave carraca doble. Liberación rápida

- Engrane de acero al cromo molibdeno de 48 dientes

1/4 3/8

Doble cuadro



Acero al cromo vanadio

CÓDIGO	CLAVE	LARGO	PRECIO
13419	M-1438	7 1/2" (19 cm)	28.50€

CAJA 3 / MASTER 18

Llave carraca. Liberación rápida

- Engrane de acero al cromo molibdeno de 45 dientes



Mango moleteado de acero al cromo vanadio

CÓDIGO	CLAVE	LARGO	PRECIO
13214	M-1449-N	5" (13 cm)	20.60€ 1/4
13659	M-3849	7" (18 cm)	26.40€ 3/8
13410	M-1249	9" (23 cm)	30.90€ 1/2

CAJA 3 / MASTER 36

Llave carraca. Liberación rápida Pretul

- Sistema de engrane de 72 dientes

Acero al carbono



CÓDIGO	CLAVE	LARGO	PRECIO
21161	M-3852PB	7 1/2" (19 cm)	16.10€ 3/8
21152	M-1252PB	9" (23 cm)	17.75€ 1/2

CAJA 6 / MASTER 48

Carraca cabeza redonda

- Sistema de engrane de 45 dientes



Mango moleteado antiderrapante para mejor agarre



Disco para girar manualmente en espacios reducidos

CÓDIGO	CLAVE	LARGO	PRECIO
27354	M-3845DP	7" (18 cm)	8.95€ 3/8
27353	M-1245DP	9" (23 cm)	12.25€ 1/2

CAJA 6 / MASTER 48

Mangos articulados

Cuadro de acero al cromo molibdeno



Mango moleteado acero cromo vanadio

CÓDIGO	CLAVE	LARGO	PRECIO
13909	M-4766	5 3/4" (15 cm)	8.40€ 1/4
13661	M-3865	7 1/2" (19 cm)	10.95€ 3/8
13922	M-1266	10" (25 cm)	15.50€ 1/2
13923	M-1267	15" (38 cm)	17.60€
13924	M-1270	18" (46 cm)	19.90€

CAJA 6 / MASTER 24

Llave dinamométrica Profesional

- Engrane de acero al cromo vanadio de 24 dientes
- Cuerpo de acero al carbono

ESPECIFICACIONES

TORQ-3/8

Rango de torque: 5-80 lb-ft (7-108 Nm)
Incremento dual: 1 lb-ft

TORQ-1/2

Rango de torque: 20-150 lb-ft (27-204 Nm)
Incremento dual: 1 lb-ft

TORQ-3/4

-Rango torque: 50-300 lb-ft (68-408 Nm)
-Incremento dual: 1 lb-ft

CÓDIGO	CLAVE	LARGO	PRECIO
13567	TORQ-3/8	14 1/2" (37 cm)	76.70€
13568	TORQ-1/2	18" (46 cm)	79.95€
13547	TORQ-3/4	26" (65 cm)	239.00€

CAJA 1 / MASTER 12



Incluye estuche plástico



Barra corrediza



Cromo Vanadio

CÓDIGO	CLAVE	LARGO	PRECIO
13217	C-4785	4 1/2" (11 cm)	4.75€
13432	C-5285	10" (25 cm)	9.20€

CAJA 6 / MASTER 24

Extensiones

CÓDIGO	CLAVE	LARGO	PRECIO
--------	-------	-------	--------

-Diámetro: 9 mm

13218	E-4760	3" (8 cm)	2.75€
13915	E-4761	6" (15 cm)	4.40€

-Diámetro: 13 mm

13663	E-5260	3" (8 cm)	3.75€
13916	E-5266	6" (15 cm)	6.75€
13665	E-5261	8" (20 cm)	5.50€

-Diámetro: 17 mm

13416	E-5461	5" (13 cm)	7.65€
13917	E-5462	8" (20 cm)	10.60€
13418	E-5463	10" (25 cm)	12.50€
13918	E-5464	15" (38 cm)	22.75€

CAJA 6 / MASTER 24

Cromo Vanadio



Juegos de 3 adaptadores para dados, largo 2 3/4" (7 cm)

Hexagonal

1/4"
Zanco

1/2



3/8



1/4



CÓDIGO	CLAVE	PRECIO
10752	ADA-3	5.50€

CAJA 6 / MASTER 72

Para uso con máquinas eléctricas

Juego de machuelos y tarrajas, 40 piezas

CONTENIDO

- Maneral tipo garrote 4.7 mm - 12.7 mm
- Maneral tipo T, barra corrediza
- Maneral para tarraja sin guía
- 17 Machuelos (std y mm)
- 17 Tarrajas (std y mm)
- Calibrador de cuerda std
- Desarmador plano

Fabricados en acero al cromo

CÓDIGO	CLAVE	PRECIO
11442	J-MATA-40	66.60€[B]

MÍNIMO A SURTIR 1 / CAJA 2 / MASTER 8



Juego de 6 brocas machuelo

-3 en 1 perfora, enrosca y avellana

1/4"
Zanco



Metales ferrosos

Metales no ferrosos

Madera



CÓDIGO	CLAVE	PRECIO
102335	JBMT-6	75.00€

CAJA 6 / MASTER 24 / MM 00

Extractor de tornillos, juego de 5 piezas

CONTENIDO

- No. 1 1/8" - 1/4"
- No. 2 1/4" - 5/16"
- No. 3 5/16" - 7/16"
- No. 4 7/16" - 9/16"
- No. 5 9/16" - 3/4"

Fabricados en acero al cromo



Para sacar pernos, tornillos allen y conexiones rotas

CÓDIGO	CLAVE	PRECIO
14512	EXT-5	8.30€

CAJA 6

Juego de 3 extractores de tornillos

- Para extraer tornillos gastados y pernos pequeños



Zanco hexagonal de cambio rápido

CONTENIDO		
Número:	No. 1	No. 2
Tamaño tornillo:	4 - 7	8 - 10
Tamaño perno:	10 - 12	1/4" 5/16"

CÓDIGO	CLAVE	PRECIO
103311	PUNE-3	18.25€

CAJA 6 / MASTER 36



Juego de 6 desarmadores dieléctricos y probador de voltaje

- Para trabajos con voltajes vivos

Resisten hasta 1,000 V

CONTENIDO

4 Desarmadores planos:

- 3 x 100mm
- 4 x 100mm
- 5.5 x 125mm
- 6 x 150mm

2 Desarmadores de cruz:

- Ph1 x 75mm
- Ph2 x 100mm

1 Probador de corriente



Acero al cromo vanadio



Puntas magnetizadas

CÓDIGO	CLAVE	PRECIO
14196	DTJ-7D	28.80€

CAJA 6 / MASTER 36 / PALLET 432

Destornillador electricista, planos

- Para trabajos con voltajes vivos

Resisten hasta 1,000 V de C. A.



Acero al cromo vanadio 2x más resistente

Mango ergonómico antiderrapante



Puntas magnetizadas

CÓDIGO	CLAVE	MEDIDA	PRECIO
102242	DR-7/32X5D	5.5 x 12.5cm	4.95€
102243	DR-1/4X6D	6.5 x 15cm	4.95€

CAJA 6 / MASTER 72 / MM 00

Destornillador electricista, cruz

- Para trabajos con voltajes vivos

Resisten hasta 1,000 V de C. A.



Acero al cromo vanadio 2x más resistente

Mango ergonómico antiderrapante



Puntas magnetizadas

CÓDIGO	CLAVE	MEDIDA	PRECIO
102240	DP-3/16X3D	4.8 x 7.5cm	4.75€
102241	DP-1/4X4D	6.5 x 10cm	4.75€

CAJA 6 / MASTER 72 / MM 00

Juego de 5 desarmadores, mango Comfort Grip

CLAVE	MEDIDA
+	6.3 x 150
-	4.8 x 75
+	4.8 x 100
-	6.3 x 100

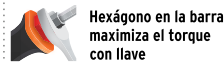

Hexágono en la barra maximiza el torque con llave



Puntas magnetizadas

CÓDIGO	CLAVE	PRECIO
14138	DTJ-5B	16.60€

CAJA 6 / MASTER 36 / PALLET 432

Desarmador de precisión 12 en 1

- Para ingeniería, electrónica y electrodomésticos

PUNTAS

- 1 Plana 2 mm
- 3 De cruz PH000 a PH1
- 5 Torx T5 a T9
- 1 Hexagonal 1/16"
- 2 Triwing 2 y 3



Mango ergonómico antiderrapante

Puntas de acero al cromo vanadio 2x más resistente

CÓDIGO	CLAVE	PRECIO
102503	J0Y-12	7.95€

CAJA 6 / MASTER 72 / MM 00

Display destornilladores 12 puntas + carraca

PUNTAS

Planas 3/16" y 1/4"	2
De cruz PH0 a PH3	4
Torx T10 a T40	6



DISPLAY BOX

CÓDIGO	CLAVE	PRECIO
18193	DTR0M-12	8.30€/u

* CAJA 12

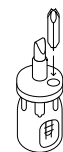

Mango almacena puntas



Acero al cromo vanadio

Destornillador tipo trompo 7 puntas

PUNTAS

	Planas 3/16" y 1/4"	2
	De cruz PH1 y PH2	2
	Torx T15, T20 y T25	3

Mango antiderrapante de ABS cubierto de TPR



CÓDIGO	CLAVE	PRECIO
10751	DTROM-7	6.60€

CAJA 12

Destornillador con 2 puntas dobles

6 Funciones

PUNTAS

	Planas 5-6mm	2
	De cruz PH1 y PH2	2
	Hexagonales 5/16" a 1/4"	2

Acero al cromo vanadio



CÓDIGO	CLAVE	PRECIO
14200	DT-4	7.70€

CAJA 6 / MASTER 36

Destornillador con 6 puntas Pretul

CONTENIDO

	Puntas planas 3/16" y 9/32"	2
	Puntas de cruz PH1 y PH2	2
	Puntas pozidriv PZ1 y PZ2	2
	Desarmador	1
	Organizador	1



Porta puntas magnético

CÓDIGO	CLAVE	PRECIO
21372	DES-6P	6.10€

*CAJA 6 / MASTER 60

Destornillador de impacto con 4 puntas



PUNTAS

	Planas 8 y 10 mm	2
	De cruz PH2 y PH3	2

Adaptador para puntas cuadro 3/8"



CÓDIGO	CLAVE	PRECIO
101176	DIMP-38X	49.50€

CAJA 1 / MASTER 10 / MM 00

Para aflojar y apretar tornillos oxidados o demasiado apretados

Destornillador profesional de impacto barra hexagonal



Casquillo de acero que transmite el impacto directamente a la barra



Cabeza de acero forjado



CÓDIGO	CLAVE	MEDIDA	PRECIO
14161	GO-1/4X6P	6 x 150mm	8.90€
14149	GO-1/4X6C	6 x 150mm	8.90€

CAJA 6 / MASTER 36

Destornillador Torx, mango acetato



CÓDIGO	CLAVE	MEDIDA	PRECIO
15101	DT-10	T-10	5.50€
15102	DT-15	T-15	5.50€
15103	DT-20	T-20	5.50€
15104	DT-25	T-25	5.50€
15105	DT-27	T-27	5.50€
15106	DT-30	T-30	5.50€

CAJA 6 / MASTER 72



Destornillador plano. Mango comfort grip

Planos

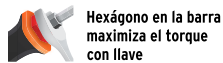

CÓDIGO	CLAVE	MEDIDA	PRECIO
100831	DR-3/16X3B	5 x 75mm	2.95€
13992	DR-3/16X4B	5 x 100mm	3.50€
100832	DR-3/16X6B	5 x 150mm	3.50€
13998	DR-1/4X4B	6 x 100mm	3.90€
14000	DR-1/4X6B	6 x 150mm	4.20€
14006	DR-5/16X6B	8 x 200mm	5.30€

*CAJA 6 / MASTER CONSULTE TABLA



Destornillador cabinet. Mango comfort grip

Cabinet

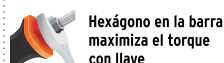

CÓDIGO	CLAVE	MEDIDA	PRECIO
14019	DG-1/8X4B	3 x 100mm	2.50€
18549	DG-1/8X4-1/2B	3 x 115mm	2.50€
14025	DG-1/8X6B	3 x 150mm	2.50€

*CAJA 6 / MASTER 72



Destornillador cruz. Mango comfort grip **De Cruz**

Hexágono en la barra maximiza el torque con llave

Puntas magnetizadas

CÓDIGO	CLAVE	MEDIDA	PRECIO
18547	DP-1/8X2-1/2B	3 x 65mm	2.50€
14055	DP-1/8X4B	3 x 100mm	2.50€
14058	DP-1/8X6B	3 x 150mm	2.50€
100835	DP-1/8X8B	3 x 200mm	2.75€
14064	DP-3/16X3B	5 x 75mm	3.30€
100836	DP-3/16X4B	5 x 100mm	3.30€
14067	DP-3/16X6B	5 x 100mm	3.60€
14070	DP-3/16X8B	5 x 200mm	3.90€
100837	DP-3/16X10B	5 x 250mm	3.90€
14076	DP-1/4X4B	6 x 100mm	3.90€
14079	DP-1/4X6B	6 x 150mm	4.40€
100838	DP-1/4X12B	6 x 300mm	4.40€

* CAJA 6 / MASTER 72



Destornillador plano. Mango comfort grip **Pretul**

Planos

Puntas magnetizadas

CÓDIGO	CLAVE	MEDIDA	PRECIO
21478	DR-3/16X3BP	5 x 75mm	2.25€
21480	DR-3/16X4BP	5 x 100mm	2.25€
21479	DR-3/16X6BP	5 x 150mm	2.25€
21483	DR-1/4X1-1/2BP	6 x 38mm	2.25€
21481	DR-1/4X4BP	6 x 100mm	2.70€
21484	DR-1/4X6BP	6 x 150mm	2.95€
21485	DR-5/16X6BP	8 x 150mm	3.75€

* CAJA 6 / MASTER 96



Destornillador cruz. Mango comfort grip **Pretul**

De Cruz

Puntas magnetizadas

CÓDIGO	CLAVE	MEDIDA	PRECIO
21493	DP-3/16X3BP	5 x 75mm	2.20€
21495	DP-3/16X4BP	5 x 100mm	2.20€
21494	DP-3/16X6BP	5 x 150mm	2.20€
21498	DP-1/4X1-1/2BP	5 x 38mm	1.90€
21496	DP-1/4X4BP	6 x 100mm	2.80€
21497	DP-1/4X8BP	6 x 200mm	3.30€
21499	DP-1/4X6BP	6 x 150mm	2.95€
21492	DP-5/16X6BP	8 x 150mm	3.75€

* CAJA 6 / MASTER 96



Destornillador plano. Mango comfort grip **Pretul**

Cabinet

Puntas magnetizadas

CÓDIGO	CLAVE	MEDIDA	PRECIO
21486	DG-1/8X4BP	3 x 100mm	1.60€
21487	DG-1/8X6BP	3 x 150mm	1.90€
21488	DG-1/8X8BP	3 x 200mm	2.20€
21489	DG-3/16X4BP	5 x 100mm	2.20€
21490	DG-3/16X6BP	5 x 150mm	2.50€
21491	DG-3/16X8BP	5 x 200mm	2.80€

* CAJA 6 / MASTER 96



Dúo destornilladores. Mango comfort Grip

CLAVE	+	-	
DUO-3/16X4B	5 x 100mm	5 x 100mm	PH1
DUO-1/4X4B	6 x 100mm	6 x 100mm	PH2

Hexágono en la barra maximiza el torque con llave

Puntas magnetizadas

CÓDIGO	CLAVE	PRECIO
19623	DUO-3/16X4B	6.40€
19622	DUO-1/4X4B	7.20€

* CAJA 6 / MASTER 72



SET 2 PIEZAS

Dúo destornilladores tipo trompo. Mango comfort Grip

+	-	
6 x 40mm	6 x 40mm	

Hexágono en la barra maximiza el torque con llave

Puntas magnetizadas

CÓDIGO	CLAVE	PRECIO
19624	JDT-2B	7.20€

* CAJA 6 / MASTER 240



SET 2 PIEZAS

Set 4 destornilladores. Mango comfort Grip **Pretul**

+	-	
5 x 100mm	5 x 100mm	PH1
6 x 100mm	6 x 100mm	PH2

Puntas magnetizadas

CÓDIGO	CLAVE	PRECIO
20218	JD-4BP	9.40€

* CAJA 6 / MASTER 36



SET 4 PIEZAS

Dúo destornilladores. Mango comfort Grip

CLAVE	+	-	
DUO-3/16X4B	5 x 100mm	5 x 100mm	PH1
DUO-1/4X4B	6 x 100mm	6 x 100mm	PH2

Puntas magnetizadas

CÓDIGO	CLAVE	PRECIO
20216	DUO-3/16X4BP	3.90€
20215	DUO-1/4X4BP	4.95€

* CAJA 6 / MASTER 240



SET 2 PIEZAS

Dúo destornilladores tipo trompo. Mango comfort Grip Pretul

6 x 40mm 6 x 40mm PH2



CÓDIGO	CLAVE	PRECIO
20217	JDT-2BP	3.30€

* CAJA 6 / MASTER 240



SET 2 PIEZAS

Juego 4 destornilladores, mango PVC Pretul

5 x 100mm 5 x 100mm PH1
6 x 100mm 6 x 100mm PH2

Marcado y código de color para fácil identificación de medida y punta



CÓDIGO	CLAVE	PRECIO
20212	JD-4TP	8.40€

CAJA 6 / MASTER 36



SET 4 PIEZAS

Dúo destornilladores, mango PVC Pretul

DUO-3/16X4TP 5 x 100mm 5 x 100mm PH1
DUO-1/4X4TP 6 x 100mm 6 x 100mm PH2

Marcado y código de color para fácil identificación de medida y punta



CÓDIGO	CLAVE	PRECIO
20211	DUO-3/16X4TP	3.90€
20210	DUO-1/4X4TP	4.95€

* CAJA 6 / MASTER 36

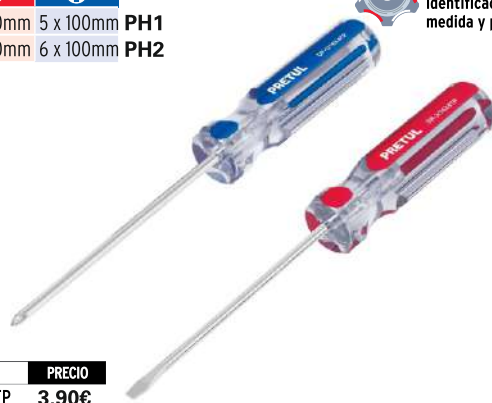

Juego de 6 desarmadores punta torx, mango de PVC Pretul

Torx

CÓDIGO	CLAVE	PRECIO
T-10	8" (20 cm)	
T-15	4" (10 cm)	
T-20		
T-25		
T-27		
T-30		



CÓDIGO	CLAVE	PRECIO
27192	DT-6P	12.50€

CAJA 4 / MASTER 24 / MM 00



Juegos de 8 llaves allen extralargas, mango T

TRUPER E.x.pert

-Fabricadas en acero al cromo vanadio
2x más resistente al desgaste

Mango T Comfort Grip que permite aplicar mayor torque en lugares de difícil acceso

Medidas
2, 2.5, 3, 4, 5, 6, 8, 10mm

CÓDIGO	CLAVE	PRECIO
100933	ALL-8TMX	28.50€

CAJA 4 /



Juego de 8 llaves torx extralargas, mango T

TRUPER E.x.pert

-Fabricadas en acero al cromo vanadio
2x más resistente al desgaste

Mango T Comfort Grip que permite aplicar mayor torque en lugares de difícil acceso

Medidas
T9, T10, T15, T20, T25, T27, T30, T40

CÓDIGO	CLAVE	PRECIO
100935	TORX-8TLX	26.00€

CAJA 4 /

Con seguro

Sin seguro



Desarmadores de joyero de cruz, mango ergonómico

De Cruz

Diseño de mango con tapa rotativa que facilita el giro y permite mayor control



Cabeza extra larga para diferentes posiciones y giro suave

CÓDIGO	CLAVE	MEDIDA	PRECIO
100668	JOY-C03	PH00	2.50€
100669	JOY-C02	PH00	2.50€
100670	JOY-C0	PH0	2.50€
100680	JOY-C1	PH1	2.50€

* CAJA 6 / MASTER 72

Desarmador de joyero plano, mango ergonómico

Plano

Diseño de mango con tapa rotativa que facilita el giro y permite mayor control



Cabeza extra larga para diferentes posiciones y giro suave

CÓDIGO	CLAVE	MEDIDA	PRECIO
100667	JOY-P18	1.8 mm	2.50€

* CAJA 6 / MASTER 72

Desarmadores de joyero punta torx, mango ergonómico

Torx

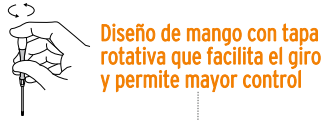

Diseño de mango con tapa rotativa que facilita el giro y permite mayor control



Cabeza extra larga para diferentes posiciones y giro suave

CÓDIGO	CLAVE	MEDIDA	PRECIO
100682	JOY-T2	T-2	2.50€
100690	JOY-T3	T-3	2.50€
100691	JOY-T4	T-4	2.50€
100692	JOY-T5	T-5	2.50€
100693	JOY-T6	T-6	2.50€
100694	JOY-T7	T-7	2.50€
100695	JOY-T8	T-8	2.50€

*CAJA 6 / MASTER 72

Desarmador de joyero punta triwing, mango ergonómico

Triwing



Diseño de mango con tapa rotativa que facilita el giro y permite mayor control



Cabeza extra larga para diferentes posiciones y giro suave

CÓDIGO	CLAVE	MEDIDA	PRECIO
100696	JOY-Y03	Y000	2.50€

*CAJA 6 / MASTER 72

Desarmador de joyero pentalobe, mango ergonómico

Pentalobe



Diseño de mango con tapa rotativa que facilita el giro y permite mayor control



Cabeza extra larga para diferentes posiciones y giro suave

CÓDIGO	CLAVE	MEDIDA	PRECIO
100697	JOY-E1	PL1	2.50€

*CAJA 6 / MASTER 72



Juego de 33 puntas mixtas, largo 25mm

- Pueden usarse con taladro, desarmador eléctrico o manual

CONTENIDO

- 4 Puntas planas
- 9 Puntas de cruz
- 6 Puntas torx
- 4 Puntas pozidriv
- 3 Puntas cuadro
- 6 Puntas hexagonales
- 1 Extensión hexagonal magnética

Acero al cromo vanadio

Organizador de goma



CÓDIGO	CLAVE	PRECIO
17788	PUN-33	8.30€

CAJA 6 / MASTER 48

Zanco 1/4"

Juego de 12 puntas de cruz, (combinadas)

TRUPER expert

+ De Cruz largo 2" (50 mm)

CONTENIDO	
PH000	1 pza.
PH00	1 pza.
PH0	1 pza.
PH1	2 pzas.
PH2	4 pzas.
PH3	2 pzas.
PH4	1 pza.

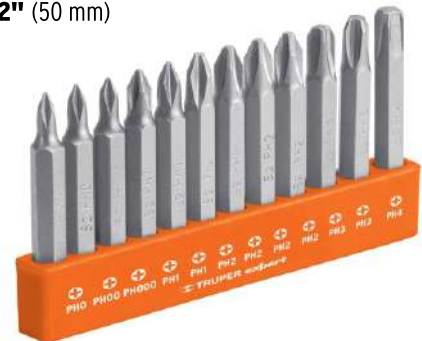

CÓDIGO	CLAVE	PRECIO
101674	PUN-12PH2	7.50€

CAJA 6 / MASTER 72

Juego de 12 puntas torx con seguro, (combinadas)

TRUPER expert

★ Torx con seguro largo 2" (50 mm)

CONTENIDO	
TS6	TS20
TS7	TS25
TS8	TS27
TS9	TS30
TS10	TS35
TS15	TS40

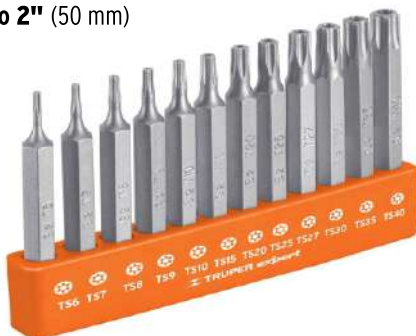

CÓDIGO	CLAVE	PRECIO
101675	PI2-2TS	7.50€

CAJA 6 / MASTER 72

Juego de 12 puntas torx, (combinadas)

TRUPER expert

★ Torx largo 2" (50 mm)

CONTENIDO	
T6	T20
T7	T25
T8	T27
T9	T30
T10	T35
T15	T40

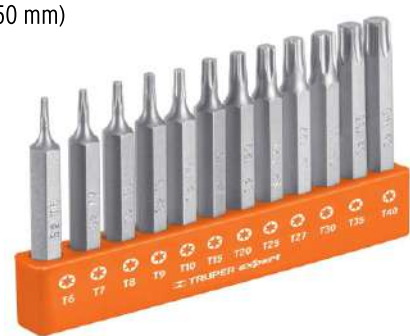

CÓDIGO	CLAVE	PRECIO
101678	PI2-2T	7.50€

CAJA 6 / MASTER 72

Juegos de 12 puntas hexagonales, (combinadas)



Hexagonal largo 2" (50 mm)

CONTENIDO	
mm	
1.5 mm	5 mm
2 mm	6 mm
2.5 mm	7 mm
3 mm	8 mm
3.5 mm	9 mm
4 mm	10 mm



CÓDIGO	CLAVE	PRECIO
101679	PUDE-12H2M	7.50€

* CAJA 6 / MASTER 72

Juego de 7 puntas torx, (combinadas)



Fabricadas en acero S2 **2x más resistentes**

Torx, largo 1" (25 mm)

CONTENIDO	
T9	T25
T10	T27
T15	T30
T20	

Organizador de goma



Zanco 1/4"

CÓDIGO	CLAVE	PRECIO
17795	P7-15T	2.80€

* CAJA 6 / MASTER 72

Juego de 7 puntas torx con seguro, (combinadas)



Fabricadas en acero S2 **2x más resistentes**

Torx con seguro, largo 1" (25 mm)

CONTENIDO	
T9	T25
T10	T27
T15	T30
T20	

Organizador de goma



Zanco 1/4"

CÓDIGO	CLAVE	PRECIO
17797	P7-15TS	3.10€

* CAJA 6 / MASTER 72

Juego de 7 puntas torx, (combinadas)



Fabricadas en acero S2 **2x más resistentes**

Torx, largo 2" (50 mm)

CONTENIDO	
T10	T27
T15	T30
T20	T40
T25	

Organizador de goma

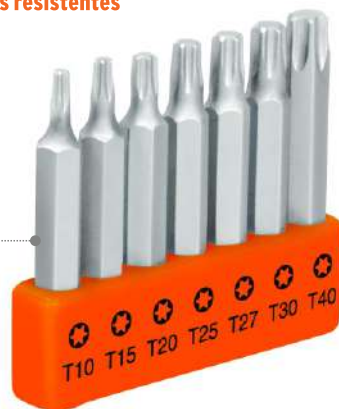

Zanco 1/4"

CÓDIGO	CLAVE	PRECIO
17796	P7-25T	4.20€

* CAJA 6 / MASTER 72

Juego de 7 puntas torx, (combinadas)



Fabricadas en acero S2 **2x más resistentes**

Torx con seguro, largo 2" (50 mm)

CONTENIDO	
T10	T27
T15	T30
T20	T40
T25	

Organizador de goma

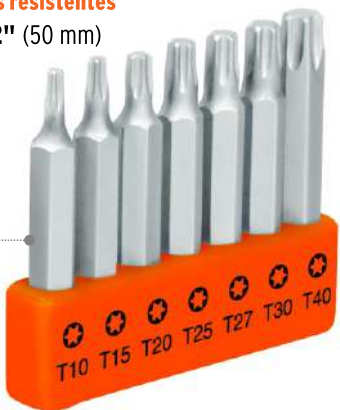

Zanco 1/4"

CÓDIGO	CLAVE	PRECIO
17813	P7-20TS	4.40€

* CAJA 6 / MASTER 72

Juegos de 5 puntas planas, (combinadas)



Fabricadas en acero S2 **2x más resistentes**

Plana, largo 1" (25 mm)

CONTENIDO	
4mm	
6mm	1 pza.
7mm	
8mm	2 pzas.



5/32"



1/4"



9/32"



5/16"

Zanco 1/4"

CÓDIGO	CLAVE	PRECIO
12719	PUDE-3001	2.50€

* CAJA 6 / MASTER 72

Juegos de 5 puntas planas, (combinadas)



Fabricadas en acero S2 **2x más resistentes**

Plana, largo 2" (50 mm)

CONTENIDO	
4mm	
6mm	1 pza.
8mm	
7mm	2 pzas.

CONTENIDO	
4mm	1 pza.
6mm	2 pzas.
7mm	1 pza.
8mm	2 pzas.

CÓDIGO	CLAVE	PRECIO
12721	PUDE-3001	4.40€
100506	PUN-6PL2	4.95€

* CAJA 6 / MASTER 72

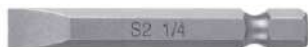

S2 1/4

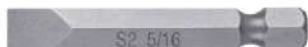

S2 5/16



S2 9/32



S2 3/8

Zanco 1/4"

Estuches con 5 puntas planas, (iguales)



Fabricadas en acero S2 **2x más resistentes**

Plana, largo 1" (25 mm)

CONTENIDO	
4mm	
6mm	1 pza.
7mm	
8mm	2 pzas.



S2 5/32

5/32"



S2 1/4

1/4"



S2 9/32

9/32"



S2 5/16

5/16"

Zanco 1/4"

CÓDIGO	CLAVE	PUNTA	PRECIO
12165	PUDE-3115	4mm	2.50€
12167	PUDE-3125	6mm	2.50€
12168	PUDE-3128	8mm	2.50€
12170	PUDE-3131	7mm	3.30€

* CAJA 6 / MASTER 72

Estuches con 5 puntas planas, (iguales)



Fabricadas en acero S2 2x más resistentes

Plana, largo 2" (50 mm)

Zanco
1/4"



CÓDIGO	CLAVE	PUNTA	PRECIO
12171	PUDE-3225	6mm	3.30€
12173	PUDE-3228	8mm	3.30€
12174	PUDE-3231	7mm	4.40€
12176	PUDE-3227	9.5mm	5.50€

* CAJA 6 / MASTER 72

Juegos de 7 puntas de cruz, (combinadas)



Fabricadas en acero S2 2x más resistentes

De Cruz, largo 1" (25 mm)

CONTENIDO	
PH0	1 pza.
PH1	2 pzas.
PH2	3 pzas.
PH3	1 pza.



CÓDIGO	CLAVE	PRECIO
100503	PUN-7PH1	3.90€

* CAJA 6 / MASTER 72

Juegos de 7 puntas de cruz, (combinadas)



Fabricadas en acero S2 2x más resistentes

De Cruz, largo 2" (50 mm)

CONTENIDO	
PH0	1 pza.
PH1	2 pzas.
PH2	3 pzas.
PH3	1 pza.



CÓDIGO	CLAVE	PRECIO
100504	PUN-7PH2	5.50€

* CAJA 6 / MASTER 72

Estuches con puntas de impacto de cruz (iguales)



Fabricadas en acero S5

De Cruz, largo 1" (25 mm)

Zanco
1/4"



CÓDIGO	CLAVE	PUNTA	PRECIO
103022	PUDE-11021	PH2	3.90€

CAJA 6 / MASTER 72

Estuches con puntas de impacto de cruz (iguales)



Fabricadas en acero S5

De Cruz Largo 2" (50 mm)

Zanco
1/4"



CÓDIGO	CLAVE	PUNTA	PRECIO
103023	PUDE-12011	PH1	5.75€
103024	PUDE-12021	PH2	12.50€

CAJA 6 / MASTER 72

Estuches con puntas de impacto de cruz (iguales)



Fabricadas en acero S5

De Cruz

Zanco
1/4"



CÓDIGO	CLAVE	PUNTA	LARGO	PRECIO
100821	PUDE-13021	PH2	75 mm	6.95€
103026	PUDE-14021	PH2	100 mm	12.95€

CAJA 6 / MASTER 72

Estuches con puntas de cruz, (iguales)



Fabricadas en acero S2 2x más resistentes

De Cruz, largo 1" (25 mm)

Zanco
1/4"



ESTUCHE CON 5 PUNTAS IGUALES

CÓDIGO	CLAVE	PUNTA	PRECIO
12138	PUDE-1100	PH0	2.50€
12140	PUDE-1101	PH1	2.50€
12141	PUDE-1102	PH2	2.50€
12143	PUDE-1103	PH3	2.50€

ESTUCHE CON 15 PUNTAS IGUALES

CÓDIGO	CLAVE	PUNTA	PRECIO
100192	PUDE-1101-15	PH1	4.95€
100193	PUDE-1102-15	PH2	4.95€

* CAJA 6 / MASTER 72

Estuches con puntas de cruz, (iguales)



Fabricadas en acero S2 2x más resistentes

De Cruz, largo 2" (50 mm)

Zanco
1/4"



ESTUCHE CON 5 PUNTAS IGUALES

CÓDIGO	CLAVE	PUNTA	PRECIO
12144	PUDE-1200	PH0	3.30€
12146	PUDE-1201	PH1	3.30€
12147	PUDE-1202	PH2	3.30€
12149	PUDE-1203	PH3	3.30€

ESTUCHE CON 15 PUNTAS IGUALES

CÓDIGO	CLAVE	PUNTA	PRECIO
100194	PUDE-1201-15	PH1	6.95€
100195	PUDE-1202-15	PH2	6.95€
100196	PUDE-1203-15	PH3	6.95€

* CAJA 6 / MASTER 72

Estuches con 5 puntas de cruz, (iguales)



+ De Cruz largo 4" (100 mm)



CÓDIGO	CLAVE	PUNTA	PRECIO
101824	PUDE-1401	PH1	6.90€
101812	PUDE-1402	PH2	6.90€
101813	PUDE-1403	PH3	6.90€

CAJA 6 / MASTER 72

Juegos de 5 puntas, (combinadas)



Fabricadas en acero S2 2x más resistentes

+ De Cruz **- Plana**, largo 1" (25 mm)

Zanco
1/4"

CONTENIDO

+ De Cruz	PH0	PH1	PH2
- Plana	5mm	6mm	



CÓDIGO	CLAVE	PRECIO
17780	PUDE-1002	2.80€

* CAJA 6 / MASTER 72

Juegos de 5 puntas, (combinadas)



Fabricadas en acero S2 2x más resistentes

+ De Cruz **- Plana**, largo 2" (50 mm)

Zanco
1/4"

CONTENIDO

+ De Cruz	PH0	PH1	PH2
- Plana	5mm	6mm	



CÓDIGO	CLAVE	PRECIO
17786	PUDE-1001	4.40€

* CAJA 6 / MASTER 72

Estuches con 5 puntas pozidriv, (iguales)



Fabricadas en acero S2 2x más resistentes

*** Pozidriv**, largo 1" (25 mm)

Zanco
1/4"



CÓDIGO	CLAVE	PUNTA	PRECIO
12156	PUDE-2101	PZ1	2.50€
12158	PUDE-2102	PZ2	2.50€
12159	PUDE-2103	PZ3	2.50€

* CAJA 6 / MASTER 72

Estuches con 5 puntas pozidriv, (iguales)



Fabricadas en acero S2 2x más resistentes

*** Pozidriv**, largo 2" (50 mm)

Zanco
1/4"



CÓDIGO	CLAVE	PUNTA	PRECIO
12161	PUDE-2201	PZ1	3.30€
12162	PUDE-2202	PZ2	3.30€
12164	PUDE-2203	PZ3	3.30€

* CAJA 6 / MASTER 72

Juegos de 5 puntas pozidriv, (combinadas)



Fabricadas en acero S2 2x más resistentes

*** Pozidriv**, largo 1" (25 mm)

Zanco
1/4"

CONTENIDO

PZ1	2 pzas.
PZ2	
PZ3	1 pza.



CÓDIGO	CLAVE	PRECIO
17798	PUDE-2001	2.80€

* CAJA 6 / MASTER 72

Juegos de 5 puntas pozidriv, (combinadas)



Fabricadas en acero S2 2x más resistentes

*** Pozidriv**, largo 2" (50 mm)

Zanco
1/4"

CONTENIDO

PZ1	2 pzas.
PZ2	
PZ3	1 pza.



CÓDIGO	CLAVE	PRECIO
17799	PUDE-2002	3.90€

* CAJA 6 / MASTER 72

Estuches con 5 puntas hexagonales milimétricas, (iguales)



Fabricadas en acero S2 2x más resistentes

*** Hexagonal**, largo 1" (25 mm)

Zanco
1/4"



CÓDIGO	CLAVE	PUNTA	PRECIO
12527	PUDE-7102	2 mm	2.50€
12528	PUDE-7103	3 mm	2.50€
12529	PUDE-7104	4 mm	2.50€
12539	PUDE-7105	5 mm	2.50€
12549	PUDE-7106	6 mm	2.50€
12577	PUDE-7108	8 mm	2.50€

* CAJA 6 / MASTER

Estuches con 5 puntas torx, (iguales)



Fabricadas en acero S2 2x más resistentes

Torx, largo 1" (25 mm)



CÓDIGO	CLAVE	PUNTA	PRECIO
12186	PUDE-5106	T6	2.50€
12191	PUDE-5107	T7	2.50€
12192	PUDE-5108	T8	2.50€
12194	PUDE-5109	T9	2.50€
12197	PUDE-5110	T10	2.50€
12198	PUDE-5115	T15	2.50€
12200	PUDE-5120	T20	2.50€
12201	PUDE-5125	T25	2.50€
12203	PUDE-5127	T27	2.50€
12204	PUDE-5130	T30	2.50€
12206	PUDE-5140	T40	2.50€

* CAJA 6 / MASTER 72

Estuches con 5 puntas torx con seguro, (iguales)



Fabricadas en acero S2 2x más resistentes

Torx con seguro, largo 1" (25 mm)



CÓDIGO	CLAVE	PUNTA	PRECIO
12263	PUDE-6110	T10	2.50€
12264	PUDE-6115	T15	2.50€
12265	PUDE-6120	T20	2.50€
12327	PUDE-6125	T25	2.50€
12328	PUDE-6127	T27	2.50€
12346	PUDE-6130	T30	2.50€
12354	PUDE-6140	T40	2.50€

* CAJA 6 / MASTER 72



Estuches con 5 puntas de cruz para muro de yeso, (iguales)



Fabricadas en acero S2 2x más resistentes

De Cruz, largo 1" (25 mm)

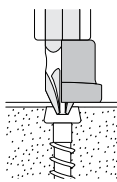

CÓDIGO	CLAVE	PUNTA	PRECIO
12717	PUDE-1205	PH2	5.50€

CAJA 6 / MASTER 72

Adaptadores magnéticos para puntas, cambio rápido (una pieza)



Para uso con máquinas eléctricas

Adaptador magnético

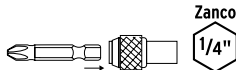

CÓDIGO	CLAVE	LARGO	PRECIO
11873	PUDE-9075	75 mm	4.95€
101964	PUDE-90125	125 mm	6.90€

CAJA 6 / MASTER 72

Adaptadores articulados para puntas, cambio rápido (una pieza)



Ideales para lugares de difícil acceso

Adaptador magnético

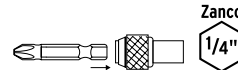

CÓDIGO	CLAVE	LARGO	PRECIO
11875	PUDE-9090	90 mm	8.50€
101965	PUDE-90120	120 mm	10.90€

CAJA 6 / MASTER 72

Estuches con 5 extensiones magnéticas, (iguales)



Hexagonal

Para uso con herramientas manuales

Extensión magnética



CÓDIGO	CLAVE	PUNTA	PRECIO
11867	PUDE-9060	60 mm	8.30€
11869	PUDE-9070	70 mm	8.30€
11871	PUDE-9100	100 mm	11.10€

CAJA 6 / MASTER 72

Estuches con 5 dados magnéticos, (iguales)



Dados, largo 2" (50 mm)



CÓDIGO	CLAVE	PUNTA	PRECIO
12945	PUDE-9005	5 mm	5.50€
12946	PUDE-9006	6 mm	5.50€
12948	PUDE-9008	8 mm	5.50€
12949	PUDE-9010	10 mm	6.60€
12955	PUDE-9012	12 mm	8.30€

CAJA 6 / MASTER 72

Adaptador angular para destornilladores de impacto

- Resistencia de torque: 29.5 lb-ft (40 Nm)

INCLUYE:

3 Puntas 1"

+ PH1, PH2 y PH3



ESPECIFICACIONES

Espesor: 1/2" (13 mm)

Medidas: 12" x 4" (30 x 10 cm)

CÓDIGO	CLAVE	PRECIO
103594	ADI-14	27.50€

CAJA 6 / MASTER 24

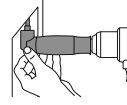

Ideal para trabajos en espacios reducidos



Juego de 42 puntas 75 y 30 mm



CONTENIDO

Puntas largas 75 mm

- 5 Puntas Splíne M5 a M12
- 7 Puntas hexagonales H4 a H12
- 8 Puntas Torx T20 a T60
- 2 Adaptadores, 3/8" y 1/2"

Puntas cortas 30 mm

- 5 Puntas Splíne M5 a M12
- 7 Puntas hexagonales H4 a H12
- 8 Puntas Torx T20 a T60



Zanco



Acero Cromo Vanadio



Estuche metálico. Espuma contra impactos.

CÓDIGO	CLAVE	PRECIO
17809	PUN-42X	77.50€

CAJA 1 / MASTER 8

Juego de puntas de impacto mixtas, 40 piezas



- Zona de torsión extendida que reduce las rupturas
- Acabado en óxido negro que protege contra la corrosión
- Ideales para uso con herramientas de impacto

CONTENIDO

Puntas	25mm	50mm
● Puntas de cruz	8 pzs.	26 pzs.
● Puntas planas		3 pzs.
● Puntas torx		2 pzs.

1 Extensión hexagonal magnética de 60 mm

Extensión magnética



Zona de TORSIÓN ALTA RESISTENCIA

CÓDIGO	CLAVE	PRECIO
101966	PUN-40IX	44.00€

CAJA 3 / MASTER 72



Juego de puntas mixtas, 80 piezas



CONTENIDO

Puntas	50mm	75mm
● Puntas de cruz	6 pzs.	4 pzs.
● Puntas pozidriv	9 pzs.	4 pzs.
● Puntas planas	6 pzs.	5 pzs.
● Puntas hexagonales	12 pzs.	
● Puntas hexagonales con seguro	6 pzs.	
● Puntas torx	10 pzs.	6 pzs.
● Puntas torx con seguro	7 pzs.	
● Spanner	4 pzs.	

1 Extensión hexagonal magnética cambio rápido de 60 mm

CÓDIGO	CLAVE	PRECIO
102391	PUN-80X	34.50€

CAJA 1 / MASTER 10 / MM 00



Juego de puntas mixtas, largo 1", 58 piezas



- Pueden usarse con taladro, desarmador eléctrico o manual

CONTENIDO

- 21 Puntas de cruz
- 5 Puntas pozidriv
- 5 Puntas planas
- 7 Puntas hexagonales
- 12 Puntas torx
- 7 Puntas torx con seguro

1 Extensión hexagonal magnética de 60 mm

Extensión magnética



CÓDIGO	CLAVE	PRECIO
11889	PUN-58X	21.70€

CAJA 6 / MASTER 48



Zanco



Juego de puntas mixtas, largo 1", 19 piezas



- Pueden usarse con taladro, desarmador eléctrico o manual

CONTENIDO

- 3 Puntas de cruz
- 3 Puntas pozidriv
- 3 Puntas planas
- 3 Puntas hexagonales
- 6 Puntas torx

1 Extensión hexagonal magnética de 60 mm

Extensión magnética



CÓDIGO	CLAVE	PRECIO
11885	PUN-19X	10.95€

CAJA 6 / MASTER 48



Zanco



Juego de puntas mixtas, largo 1", 100 piezas

CONTENIDO

- 9 Puntas planas
- 8 Puntas de cruz
- 9 Puntas torx
- 9 Puntas torx con seguro
- 8 Puntas pozidriv
- 3 Estrella de 12 puntas
- 4 Puntas cuadradas
- 19 Puntas hexagonales
- 12 Puntas hexagonales con seguro
- 3 Puntas clutch
- 4 Puntas spanner
- 4 Puntas triwing
- 3 Puntas torque set
- 1 Extensión hexagonal magnética
- 1 Extensión para dado



Zanco
1/4"

CÓDIGO	CLAVE	PRECIO
17794	PUN-100	23.30€

CAJA 4 / MASTER 36

Juego de puntas mixtas, largo 1", 61 piezas

- Pueden usarse con taladro, desarmador eléctrico o manual

CONTENIDO

- 7 Puntas planas
- 6 Puntas de cruz
- 10 Puntas torx
- 7 Puntas torx con seguro
- 5 Puntas pozidriv
- 3 Puntas cuadradas
- 12 Puntas hexagonales
- 6 Puntas hexagonales con seguro
- 4 Puntas spanner
- 1 Extensión hexagonal magnética



Zanco
1/4"

CÓDIGO	CLAVE	PRECIO
10758	PUN-61	16.60€

CAJA 4 / MASTER 36

Desarmador de precisión 106 piezas

PUNTAS

- 15 Planas 1 a 4 mm
- 10 De cruz PH000 a PH4
- 16 Torx T1 a T20
- 5 Torx con seguro TS6 a TS20
- 12 Hexagonales 0.7 a 6 mm
- 4 Pozidriv PZ1 a PZ4
- 7 Estrella 0.8 a 2 mm
- 2 Redondas 0.8 a 1
- 7 Triwing 0.8 a 1
- 3 Cuadradas S0 a S2
- 4 Triángulo 2 a 3 mm
- 4 Forma de U 2.6 a 3
- 7 Standoff 1.5

ACCESORIOS

- 9 Dados 2.5 a 4.5 mm
- 2 Extensiones magnéticas
- 1 Anillo magnético



Extensión con 5 niveles de ajuste

Extensión flexible para lugares de difícil acceso

CÓDIGO	CLAVE	PRECIO
102398	JOY-106	36.50€

CAJA 2 / MASTER 24 / MM 00

Desarmador de precisión 57 piezas

PUNTAS

- 7 Planas 1 a 4 mm
- 5 De cruz PH000 a PH2
- 5 Torx T2 a T7
- 5 Torx con seguro TS8 a TS20
- 10 Hexagonales 0.7 a 4 mm
- 2 Estrella 0.8 a 1.2 mm
- 2 Redondas 0.8 a 1.2 mm
- 3 Triwing 0.6 a 3
- 1 Llave 2.6
- 2 Cuadradas S0 a S1
- 2 Triángulo 2 a 3 mm

ACCESORIOS

- 6 Dados 2.5 a 5.5 mm
- 2 Extensiones magnéticas
- 1 Adaptador para taladro



Extensión con 5 niveles de ajuste

Extensión flexible para lugares de difícil acceso

CÓDIGO	CLAVE	PRECIO
102396	JOY-57	24.95€

CAJA 4 / MASTER 24 / MM 00

Juego para reparación de celulares y otros dispositivos, 32 piezas

Para dispositivos inteligentes y de electrónica

PUNTAS

- 2 Planas 1 y 2 mm
- 4 De cruz PH000 a PH1
- 7 Torx T2 a T10
- 1 Torx con seguro T7
- 2 Hexagonales 1.5 y 2 mm
- 4 Estrellas 0.8 a 1.5 mm
- 3 Triwing TRI000 a TRI0
- 1 Triángulo 3
- 2 Espátulas plásticas
- 1 Espátula triangular
- 1 Ventosa para panel
- 1 Llave para retirar SIM



CÓDIGO	CLAVE	PRECIO
17762	JGO-TEL-32	22.20€

CAJA 3 / MASTER 30

Juego para reparación de electrónica, 77 piezas

- Para dispositivos inteligentes y de electrónica

PUNTAS

- 6 Planas 1 a 4 mm
- 5 De cruz PH000 a PH2
- 8 Torx T2 a T10
- 6 Torx con seguro TS7 a TS20
- 8 Hexagonales 0.9 a 4 mm
- 7 Hexagonales 1/16" a 5/32"
- 4 Estrellas 0.8 a 2 mm
- 4 Triwing TRI000 a TRI1
- 4 Triángulo 2 a 3 mm
- 4 Pozidriv PZ00 a PZ2
- 1 Spanner
- 3 Cuadradas S0 a S2

ACCESORIOS

- 1 Magnetizador
- 8 Dados 2.5 a 5.5 mm
- 1 Mango
- 3 Espátulas
- 1 Llave para SIM
- 1 Pinza curva
- 1 Ventosa para panel



CÓDIGO	CLAVE	PRECIO
100373	JGO-TEL-77	28.50€

CAJA 3 / MASTER 30

Destornillador tipo trompo + carraca + 36 puntas

PUNTAS

- | | |
|---|----|
| Planas 1/8" a 9/32" | 5 |
| De cruz PH0 a PH3 | 4 |
| Cuadradas S0 a S3 | 4 |
| Torx T9 a T40 | 9 |
| Pozidriv PZ0 a PZ3 | 4 |
| Hexagonales (4) 1/8" a 1/4 (6) 2 a 8 mm | 10 |



Puntas de acero al cromo vanadio

Porta punta magnético

CÓDIGO	CLAVE	PRECIO
17845	DTR0M-37	19.40€

CAJA 6 / MASTER 48

Zanco
1/4"

Destornillador de joyero con 42 puntas

- Para electrónica y trabajos de precisión

PUNTAS

- 9 Planas 0.7 a 3.5 mm
- 5 De cruz PH000 a PH2
- 8 Torx T4 a T15
- 5 Torx con seguro T7 a T15
- 7 Hexagonales 0.7 a 3 mm
- 3 Pozidriv PZ00 a PZ1
- 1 Estrella 0.8 mm
- 1 Triwing 3
- 1 Redonda 1
- 1 Llave 2.6
- 1 Triángulo 3



Mango de aluminio

Porta puntas magnético 63

CÓDIGO	CLAVE	PRECIO
14163	JOY-43	20.95€

CAJA 2 / MASTER 30

Destornillador de joyero con 28 puntas

-Para electrónica y trabajos de precisión

PUNTAS

- 5 Planas 0.7 a 2 mm
- 4 De cruz PH000 a PH1
- 4 Torx T4 a T7
- 5 Hexagonales 0.7 a 2 mm
- 3 Pozidriv PZ00 a PZ1
- 2 Estrellas 0.8, 2 mm
- 1 Triwing 3
- 1 Redonda 1
- 1 Llave 2.6
- 1 Cuadrada S0
- 1 Triángulo 3

Cabeza giratoria

Puntas de acero cromo vanadio



CÓDIGO	CLAVE	PRECIO
14160	JOY-29	12.20€

CAJA 4 / MASTER 32

Juego destornillador carraca + 18 puntas + 6 dados

100% Mayor resistencia al torque (18 lb-ft)

CONTENIDO

- 5 Puntas planas 3 a 7 mm
- 4 Puntas de cruz PH0 a PH3
- 6 Puntas torx T10 a T30
- 3 Puntas pozidriv PZ1 a PZ3
- 6 Dados de caja 5 a 10 mm
- 1 Carraca

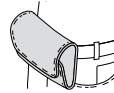

Estuche para cinturón



CÓDIGO	CLAVE	PRECIO
18219	JDM-26	27.50€

CAJA 3 / MASTER 30

Juego destornillador carraca + 48 puntas + 14 dados 1/4"

CONTENIDO

- 9 Puntas planas 3 a 7 mm
- 10 Puntas de cruz PH0 a PH3
- 9 Puntas torx T10 a T40
- 7 Puntas pozidriv PZ0 a PZ3
- 7 Puntas hexagonales 2 a 6 mm
- 14 Dados de caja (7) 5 a 11 mm (7) 3/16" a 7/16"
- 1 Extension flexible 21 cm
- 1 Desarmador tipo matraca



Puntas de acero al cromo vanadio

CÓDIGO	CLAVE	PRECIO
18220	JDM-58	29.95€

CAJA 3 / MASTER 30

Desarmador tipo matraca con 17 puntas y 7 dados

100% Mayor resistencia al torque (18 lb-ft)

CONTENIDO

- 4 Puntas planas 4 a 7 mm
- 4 Puntas de cruz PH0 a PH3
- 3 Puntas cuadradas S1 a S3
- 6 Puntas torx T10 a T40
- 7 Dados de caja 5 a 11 mm
- 1 Carraca



CÓDIGO	CLAVE	PRECIO
18222	JDM-24	18.90€

CAJA 3 / MASTER 30

Juego destornillador carraca + 35 puntas + 18 dados Pretul 1/4"

CONTENIDO

- 4 Puntas planas 5/32" a 9/32"
- 10 Puntas de cruz (4) PH0 a PH3
- 3 Puntas cuadradas S1 a S3
- 8 Torx T10 a T40
- 10 Puntas hexagonales (5) 1/8" a 1/4" (5) 2 a 6 mm
- 18 Dados (9) 3/16" a 1/2" (9) 5 a 13 mm
- 2 Adaptador para puntas
- 1 Desarmador tipo matraca



Puntas de acero al cromo vanadio

Porta puntas magnético

CÓDIGO	CLAVE	PRECIO
22976	AUTO-61	24.90€

CAJA 6 / MASTER 24

Juego destornillador carraca Pretul 1/4" + 359 piezas

CONTENIDO

- 14 Dados 4 a 14 mm
- 6 Puntas planas 3 a 7 mm
- 6 Puntas de cruz PH0 a PH3
- 6 Puntas torx T10 a T30
- 5 Puntas allen H3 a H6
- 1 Adaptador
- 1 Desarmador tipo matraca

Mango Comfort Grip



CÓDIGO	CLAVE	PRECIO
23971	JUDA-39P	17.70€

*CAJA 2 / MASTER 24

Extensión flexible 12"

Cuerpo de acero recubierto de polipropileno



Punta magnética

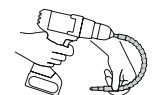

Ideal para lugares de difícil acceso

CÓDIGO	CLAVE	LARGO	PRECIO
26095	PUDE-12FP	12" (30 cm)	4.50€

CAJA 6 / MASTER 72 / MM 00

Juego 15 destornilladores de joyero, Pretul

-Para electrónica y trabajos de precisión

J-DEJ-15 (15 PIEZAS)

- ⊖ 3 Planos 1.4 a 2.4 mm
- ⊕ 3 De cruz PH00 a PH1
- ⊕ 6 Torx T5 a T10
- ⊖ 3 Hexagonales 1.5 a 2.5 mm



Puntas de acero al cromo vanadio

CÓDIGO	CLAVE	PRECIO
21383	J-DEJ-15	17.30€

CAJA 4 / MASTER 36

Juego 6 destornilladores de joyero,

-Para electrónica y trabajos de precisión

J-DEJ-6 (6 PIEZAS)

- ⊖ 4 Planos 1.4 a 3 mm
- ⊕ 2 De cruz PH0 a PH1



Puntas de acero al cromo vanadio

CÓDIGO	CLAVE	PRECIO
21381	J-DEJ-6	6.60€

CAJA 4 / MASTER 36

Juego 6 destornilladores de joyero, Pretul

-Para electrónica y trabajos de precisión

DESARMADORES

- ⊖ 3 Planos 0.8 a 2 mm
- ⊕ 3 De cruz PH0 a PH2



Puntas de acero alto carbono

Cabeza giratoria

CÓDIGO	CLAVE	PRECIO
21382	J-DEJ-6P	4.40€

* CAJA 4 / MASTER 24

Magnetizador / desmagnetizador

-Ideal para desarmadores y puntas que requieran una mayor o menor potencia magnética
-Facilita el manejo de tornillos en áreas de difícil acceso



CÓDIGO	CLAVE	PRECIO
14141	MAG-DES	4.90€

CAJA 6 / MASTER 36

Discos de diamante: el tipo de borde determinará el acabado y velocidad de corte

RIN SEGMENTADO	RIN TURBO	RIN CONTINUO
 <p>Máxima velocidad de corte. Alto rendimiento.</p> <p>Corte: RÁPIDO</p> <p>PIEDRA</p> <p>CONCRETO</p> <p>LADRILLO</p>	 <p>Balance entre rapidez y acabado fino.</p> <p>Corte: RÁPIDO Y FINO</p> <p>LOSETA</p> <p>PIEDRA</p> <p>MÁRMOL</p> <p>CONCRETO</p>	 <p>Cortes limpios, excelente acabado sin despostrar.</p> <p>Corte: EXTRA FINO</p> <p>LOSETA</p> <p>MÁRMOL</p> <p>AZULEJO</p>

Disco de diamante Ø 115mm rin turbo de malla

-Espesor: 1 mm
-Sección abrasiva: 10 mm



CÓDIGO	CLAVE	DIÁMETRO	VEL. MÁX. (rpm)	PRECIO
103696	DID-645	115mm	13,300	16.95€

CAJA 2 / MASTER 10



Discos de diamante cortes rápidos **rin segmentado**

- Diámetro interior: 7/8"
- Para cortes en concreto, block, ladrillo, piedra, etc.

ESPECIFICACIONES		
Clave	Espesor	Sección abrasiva
DID-345	2.1 mm	10 mm



CÓDIGO	CLAVE	DIÁMETRO	VEL. MÁX. (rpm)	PRECIO
11582	DID-345	115mm	13,300	14.40€

* CAJA 4 / MASTER 10



Discos de diamante cortes rápidos **rin segmentado**

- Diámetro interior: 7/8"
- Para cortes en concreto, block, ladrillo, piedra, etc.

ESPECIFICACIONES		
Clave	Espesor	Sección abrasiva
27032	1.2 mm	7 mm



CÓDIGO	CLAVE	DIÁMETRO	VEL. MÁX. (rpm)	PRECIO
27032	DID-345P	115mm	13,300	8.30€

* CAJA 4 / MASTER 10



Discos de diamante **rin turbo**, usos generales

- Diámetro interior: 7/8"
- Cortes con óptimo acabado a gran velocidad
- Para cortes rápidos en loseta, mármol, concreto, piedra, etc.

ESPECIFICACIONES		
Clave	Espesor	Sección abrasiva
DID-245	2.2 mm	7 mm



CÓDIGO	CLAVE	DIÁMETRO	VEL. MÁX. (rpm)	PRECIO
12980	DID-245	115mm	13,300	9.90€

* CAJA 4 / MASTER 10



Discos de diamante **rin turbo**, usos generales

- Diámetro interior: 7/8"
- Cortes con óptimo acabado a gran velocidad
- Para cortes rápidos en loseta, mármol, concreto, piedra, etc.

ESPECIFICACIONES		
Clave	Espesor	Sección abrasiva
DID-245P	1.2 mm	7.5 mm



CÓDIGO	CLAVE	DIÁMETRO	VEL. MÁX. (rpm)	PRECIO
27017	DID-245P	115mm	13,300	8.30€

* CAJA 4 / MASTER 10



Discos de diamante **rin continuo**, acabado fino

- Diámetro interior: 7/8"
- Para cortes en loseta y azulejo

ESPECIFICACIONES		
Clave	Espesor	Sección abrasiva
DID-145	1.6 mm	5 mm



CÓDIGO	CLAVE	DIÁMETRO	VEL. MÁX. (rpm)	PRECIO
12977	DID-145	115mm	13,300	13.30€

* CAJA 4 / MASTER 10



Discos de diamante **rin continuo**, acabado fino

- Diámetro interior: 7/8"
- Para cortes en loseta y azulejo

ESPECIFICACIONES		
Clave	Espesor	Sección abrasiva
DID-145P	1.8 mm	5.4 mm



CÓDIGO	CLAVE	DIÁMETRO	VEL. MÁX. (rpm)	PRECIO
21009	DID-145P	115mm	13,300	8.60€

* CAJA 4 / MASTER 10



Discos abrasivos para corte de metal, alta durabilidad

- Para metal y acero inoxidable
- **2x Mayor durabilidad** que las marcas más reconocidas



CÓDIGO	CLAVE	ESPESOR	DIÁM.	RPM. MÁX.	PRECIO
11899	DICOF-4510X	1 mm	4 1/2"	13,200	2.50€
11999	DICOF-9020X	2 mm	9"	6,650	7.70€

* CAJA 5 / MASTER 60



Discos abrasivos para corte de metal, alta durabilidad

- Cortes extrafinos



CÓDIGO	CLAVE	ESPESOR	DIÁM.	RPM. MÁX.	PRECIO
12545	DICOF-4510	1 mm	115mm	13,200	0.98€
11587	DICOF-9020	2 mm	230mm	6,650	3.30€

* CAJA 10 / MASTER 60



Disco abrasivos para corte extrafino multimaterial

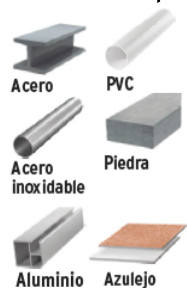

Óxido de aluminio



Línea Sable
cortan + rápido limpio

CÓDIGO	CLAVE	ESPESOR	DIÁM.	RPM. MÁX.	PRECIO
18651	DICOF-4510M	1 mm	115mm	13,200	1.59€

*CAJA 10 / MASTER 60



Discos abrasivos para corte extrafino de acero inoxidable, alta durabilidad

- Libre de hierro, azufre y cloro
- No contaminar el acero inox.
- Cortes extrafinos.

Óxido de aluminio



Línea Sable
cortan + rápido limpio

CÓDIGO	CLAVE	ESPESOR	DIÁM.	RPM. MÁX.	PRECIO
11635	DICOF-4510I	1 mm	115mm	13,200	1.20€
12571	DICOF-9020I	2 mm	230mm	6,650	6.60€

*CAJA 10 / MASTER 60



Discos abrasivos para corte extrafino de metal, Pretul

- Cortes extrafinos.

Óxido de aluminio



CÓDIGO	CLAVE	ESPESOR	DIÁM.	RPM. MÁX.	PRECIO
22348	DICOF-4510P	1 mm	115mm	13,200	0.70€
22347	DICOF-9020P	2 mm	230mm	6,650	2.80€

*CAJA 10 / MASTER 60



Discos abrasivos para desbaste de metal, alta durabilidad

3x Mayor número de cortes que los de uso general

Óxido de aluminio



CÓDIGO	CLAVE	ESPESOR	DIÁM.	RPM. MÁX.	PRECIO
10664	ABT-786	2 mm	115mm	13,200	1.30€
12565	ABT-774	6.4 mm	115mm	13,200	2.20€

*CAJA 10 / MASTER 60



Disco de carburo de tungsteno multimaterial

- Velocidad y seguridad en el corte
- Para corte en madera, fibra de vidrio, plástico, aglomerados piso laminado y tubería de cobre

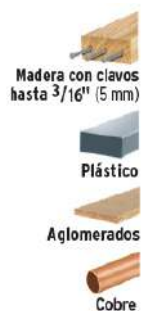

CÓDIGO	CLAVE	ESPESOR	RPM. MÁX.	DIÁM.	PRECIO
12134	DITU-45	1.2 mm	12,000	115mm	14.40€

*CAJA 2 / MASTER 10



Discos abrasivos para corte de metal, alta durabilidad Pretul

- Ideales para rebabeo y limpieza de superficies.
- Trabaja sobre madera, fibra de vidrio, etc.
- Para limpiar cordones de soldadura.

Fabricados con lija Zirconia



CÓDIGO	CLAVE	GRANO	DIÁM.	RPM. MÁX.	PRECIO
22350	DLP-2716	40	115mm	13,300	2.90€
22351	DLP-2717	60	115mm	13,300	2.90€
22352	DLP-2718	80	115mm	13,300	2.90€

*CAJA 5 / MASTER 200



Escuadras para carpintero



CÓDIGO	CLAVE	LARGO	PRECIO
14370	EC-6	6" (15 cm)	7.70€
14372	EC-8	8" (20 cm)	8.10€
14374	EC-10	10" (25 cm)	10.50€
14376	EC-12	12" (30 cm)	11.50€

CAJA 6 / MASTER 36

Escuadras para carpintero, mango plástico, Pretul



CÓDIGO	CLAVE	MEDIDAS	PRECIO
26089	EC-12P	12" (30 cm)	6.50€
26088	EC-10P	10" (25 cm)	5.95€
26087	EC-8P	8" (20 cm)	5.25€
26086	EC-6P	6" (15 cm)	4.95€

CAJA 6 /

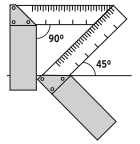

Diseño con medición en ángulos de 45° y 90°

Escuadras para carpintero

MEDIDAS	
E-8X12 8" x 12" (20 x 30 cm)	E-16X24 16" x 24" (41 x 61 cm)



CÓDIGO	CLAVE	PRECIO
14386	E-8X12	5.90€
14384	E-16X24	15.30€

CAJA 6 / MASTER 36 / PALLET 864

Escuadra falsa, mango plástico

- Largo: 8" (20 cm)



CÓDIGO	CLAVE	PRECIO
14382	EFT-8	8.10€

CAJA 5 / MASTER 30



Escuadras de combinación

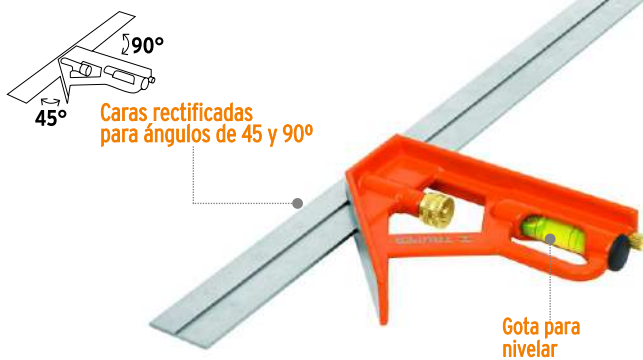

CÓDIGO	CLAVE	LARGO	PRECIO
14369	ECT-6	6" (15 cm)	8.50€
14380	ECT-12	12" (30 cm)	16.50€
14381	ECT-16	16" (41 cm)	17.50€

CAJA 6 / MASTER 36

Escuadras magnéticas



Ideales para sostener objetos en su lugar para soldar, alinear, marcar, ensamblar, medir.

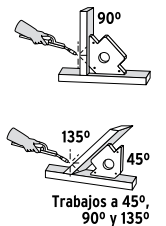

CÓDIGO	CLAVE	CAPACIDAD	MEDIDA	ALTURA	PESO	CAJA*	PRECIO
102862	ESM-5X	70kg (154lb)	5 1/2"	(14 cm)	1,345 g	4	27.50€
102861	ESM-4X	50kg (110lb)	4 3/8"	(11 cm)	865 g	4	15.95€
102860	ESM-3X	25kg (55lb)	3 1/4"	(8 cm)	385 g	6	9.90€

*CAJA Y MASTER CONSULTE TABLA

Escuadras magnéticas

- Ideales para sostener objetos en su lugar para soldar, alinear, marcar, ensamblar, medir.

MEDIDAS			
Clave:	ESM-5	ESM-4	ESM-3
Altura (A):	122 mm	103 mm	83 mm
Longitud (L):	189 mm	154 mm	120 mm
Espesor (F):	26 mm	17 mm	15 mm

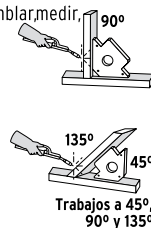
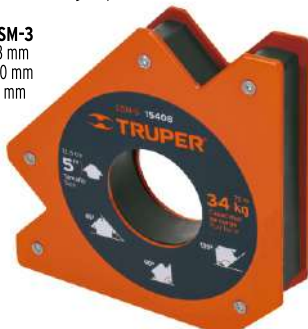
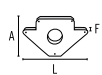

CÓDIGO	CLAVE	CAPACIDAD	MEDIDA	PESO	CAJA*	PRECIO
15408	ESM-5	34 kg (75 lb)	5" (127 mm)	1,060 g	4	17.50€
15407	ESM-4	23 kg (50 lb)	4" (102 mm)	590 g	4	9.75€
12119	ESM-3	11 kg (25 lb)	3" (76 mm)	305 g	6	5.95€

*CAJA Y MASTER CONSULTE TABLA

Escuadras magnéticas

- Ideales para sostener objetos en su lugar para soldar, alinear, marcar, ensamblar, medir.

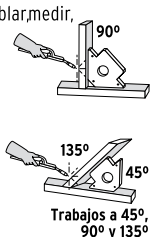

CÓDIGO	CLAVE	CAPACIDAD	MEDIDA	ALTURA	PESO	CAJA*	PRECIO
28244	ESM-5P	25kg (55lb)	5" (127 mm)	1,060 g	6	9.90€	
28243	ESM-4P	20kg (44lb)	4" (102 mm)	590 g	4	7.50€	
28242	ESM-3P	10kg (22lb)	3" (76 mm)	305 g	4	4.50€	

*CAJA Y MASTER CONSULTE TABLA

Escuadras para muros de yeso

- Espesor: 5 mm
- Cuerpo ligero de aluminio
- Esquinas redondeadas para mayor seguridad



Graduación estampada en milímetros y pulgadas

Tabla de conversiones



CÓDIGO	CLAVE	LARGO	CAJA*	PRECIO
15131	ET-7A	7" (18 cm)	3	9.20€
15132	ET-12A	12" (30 cm)	2	21.10€

*CAJA CONSULTE TABLA / MASTER 12

Juego de 2 escuadras magnéticas esquineras

- Sujetan metales desde el exterior, dejando libre para trabajos en soldaduras internas

11 kg
(25 lb)
Capacidad de carga

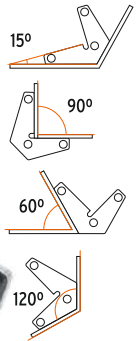

CÓDIGO	CLAVE	PRECIO
103031	ESM-32	19.95€

CAJA 3 / MÁSTER 12 /

Regla de bolsillo de acero inoxidable, 6"

ESPECIFICACIONES

- Largo: 6" (16 cm)
- Ancho: 1/2" (12 mm)
- Espesor: 0.6 mm

Acero inoxidable susceptible al magnetismo

Graduación grabada en bajo relieve en sistema métrico y standard

Clip ajustable para medir profundidad

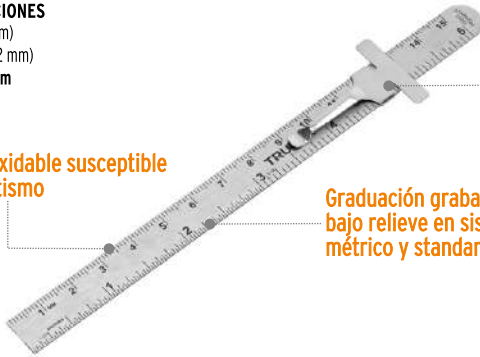

CÓDIGO	CLAVE	PRECIO
101810	RGL-15B	2.90€

CAJA 12 / MASTER 72



Clip para bolsillo

Regla de acero inoxidable

ESPECIFICACIONES

- Largo: 12" (30 cm)
- Espesor: 2.6 mm



CÓDIGO	CLAVE	PRECIO
14387	RGL-30	4.95€

*CAJA 6 / MAS

Espátulas plásticas

- Resistentes a solventes
- Ligeras y flexibles

Fabricadas en polipropileno



CÓDIGO	CLAVE	ANCHO	PRECIO
14443	ET-2P	2" (5 cm)	0.80€
14444	ET-3P	3" (8 cm)	0.90€
14445	ET-4P	4" (10 cm)	1.10€

*CAJA 6

Espátulas tapizadoras



Alisado de papel tapiz



Cubrir tornillos y huecos



Acabados de pared



CÓDIGO	CLAVE	ANCHO	PRECIO
14459	ETA-8	8" (20 cm)	8.60€
14460	ETA-10	10" (25 cm)	9.95€
14461	ETA-12	12" (30 cm)	10.90€

CAJA 3 / MASTER 18

Espátula de 5 usos, acero inoxidable



- Máxima resistencia a la corrosión

Casquillo metálico para golpear clavos

Mango ergonómico de doble inyección

Ranurado

Emplastado

Limpieza de rodillos

Aplicación de mastique

Raspado



CÓDIGO	CLAVE	ANCHO	PRECIO
15855	ET-2-1/2R5X	2 1/2" (6 cm)	6.60€

CAJA 6 / MASTER 60

Espátulas flexibles, acero inoxidable



- Máxima resistencia a la corrosión

Casquillo metálico para golpear clavos

Mango ergonómico de doble inyección

CÓDIGO	CLAVE	ANCHO	PRECIO
15850	ET-2FX	2" (5 cm)	4.95€
15851	ET-3FX	3" (8 cm)	5.95€
15852	ET-4FX	4" (10 cm)	7.25€
12876	ET-8FX	8" (20 cm)	9.95€
12881	ET-10FX	10" (25 cm)	12.20€

CAJA 6 / MASTER 60



Espátulas flexibles

PRODUCTO MEJORADO

Hoja desvanecida hacia el centro que proporciona mayor flexibilidad



Hojas fabricadas en acero al alto carbono



CÓDIGO	CLAVE	ANCHO	PRECIO
14447	ET-1F	1" (2.5 cm)	4.20€
14448	ET-2F	2" (5 cm)	4.50€
14449	ET-3F	3" (8 cm)	5.30€
14450	ET-4F	4" (10 cm)	6.10€

CAJA 6 / MASTER 96

Espátulas flexibles, Pretul

Hoja a todo lo largo del mango para máxima resistencia



CÓDIGO	CLAVE	ANCHO	PRECIO
20322	E-1F	1" (2.5 cm)	1.95€
21515	E-2F	2" (5 cm)	2.60€
21516	E-3F	3" (8 cm)	3.30€
21517	E-4F	4" (10 cm)	3.60€

* CAJA 6 / MASTER 96

Set de 4 cuñas con mango, Pretul

- Espesor: 0.26 mm
- Ideal para raspar, resanar y limpiar muros



MEDIDAS

2" x 3 1/2" (5 x 9 cm)
3" x 3 1/2" (8 x 9 cm)
4" x 3 1/2" (10 x 9 cm)
5" x 3 1/2" (13 x 9 cm)

CÓDIGO	CLAVE	PRECIO
24200	CUÑ-4P	3.20€

* CAJA 6 / MASTER 36

Espátula rectangular acero inoxidable

- Para raspar, resanar y limpiar muros



Hoja de acero inox Pulido a espejo

CÓDIGO	CLAVE	MEDIDAS	PRECIO
101374	ETR-6	6" x 3" (15 x 8 cm)	3.95€

CAJA 6 / MASTER 96



ESLINGAS



Winche

- Botón de seguridad que libera el mecanismo

ESPECIFICACIONES CABLE

Capacidad máxima de carga: 500 kg
Capacidad máxima de arrastre: 1,000 kg
Capacidad máxima de carga: 1,000 kg
Capacidad máxima de arrastre: 2,000 kg
Capacidad máxima de carga: 2,000 kg
Capacidad máxima de arrastre: 4,000 kg



CÓDIGO	CLAVE	TON	PRECIO
103458	MAL-1	1 t	39.95€
14725	MAL-2	2	52.00€
14727	MAL-4	4	72.50€

CAJA 1 / MASTER 6 / PALLET 192



Para remolque de equipo pesado

Para tensar mallas y cables

Cuerdas con ganchos para remolque

- Gran elasticidad para absorber los estiramientos

ESPECIFICACIONES

Código: 18345 18346
Largo: 3.5 m 4.5 m
Ancho: 22 mm 26.5 mm
Carga de trabajo: 1,000 kg 2,000 kg



CARGA DE RUPTURA
CREM-5/8X35: 2,000 kg
CREM-7/8X45: 3,000 kg

CÓDIGO	CLAVE	PRECIO
18345	CREM-5/8X35	14.25€
18346	CREM-7/8X45	18.90€

CAJA 1 / MASTER 12

Eslinga con carraca

- Cinta 100% poliéster, no se deforma

Resistentes al agua

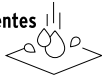

Mecanismo de rápida liberación

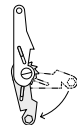

2" (51 mm)

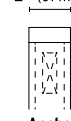

Ancho de cinta

Carga máxima: 5,000 kg

CÓDIGO	CLAVE	LARGO	CARGA TRABAJO	PRECIO
19287	SU-5000C	9M	1,666 kg	44.30€

CAJA 1 / MASTER 6 / PALLET 192



Eslinga con carraca

-Cinta 100% poliéster, no se deforma

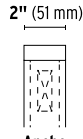

Carga máxima: 3,000 kg

CÓDIGO	CLAVE	LARGO	CARGA TRABAJO	PRECIO
19286	SU-3000C	9M	1,000 kg	35.00€

CAJA 1 / MASTER 6 / PALLET 192

Eslinga con carraca

-Cinta 100% poliéster, no se deforma

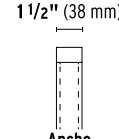

Carga máxima: 2,250 kg

CÓDIGO	CLAVE	LARGO	CARGA TRABAJO	PRECIO
19283	SU-2250C	5M	750 kg	24.40€

CAJA 2 / MASTER 8 / PALLET 288

Eslinga con carraca

-Cinta 100% poliéster, no se deforma

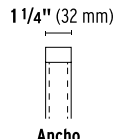

Carga máxima: 1,125 kg

CÓDIGO	CLAVE	LARGO	CARGA TRABAJO	PRECIO
19282	SU-1125R	4M	375 kg	25.90€

CAJA 3 / MASTER 6 / PALLET 288

Eslinga con carraca

-Cinta 100% poliéster, no se deforma

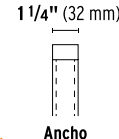

Carga máxima: 1,000 kg

CÓDIGO	CLAVE	LARGO	CARGA TRABAJO	PRECIO
19285	SU-1000C	5M	333 kg	29.90€

CAJA 2 / MASTER 8 / PALLET 288

Eslinga con carraca

-Cinta 100% poliéster, no se deforma

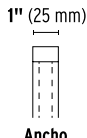

Carga máxima: 675 kg

CÓDIGO	CLAVE	LARGO	CARGA TRABAJO	PRECIO
19281	SU-675R	3M	225 kg	16.10€

CAJA 3 / MASTER 6 / PALLET 288

Eslinga con carraca

-Cinta 100% poliéster, no se deforma

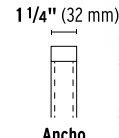

Carga máxima: 1,000 kg

CÓDIGO	CLAVE	LARGO	CARGA TRABAJO	PRECIO
101741	SU-1000C4	5M	333 kg	58.00€

CAJA 2 / MASTER 4

Eslinga con carraca

-Cinta 100% poliéster, no se deforma

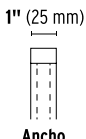

Carga máxima: 675 kg

CÓDIGO	CLAVE	LARGO	CARGA TRABAJO	PRECIO
101742	SU-675R4	3M	333 kg	29.50€

CAJA 2 / MASTER 4



Carro de servicio de 3 bandejas

- Rodajas de poliuretano

Capacidad de carga



MEDIDAS
Largo: 72 cm
Alto: 78.5 cm
Ancho: 36 cm
Altura charola: 8.5 cm

CÓDIGO	CLAVE	PRECIO
11528	CARRO-3	165.00€[B]

CAJA 1

Ruedas con rodamientos giros de 360°



Gato mecánico de tijera, 1 t

- Compacto para fácil manejo y almacenamiento

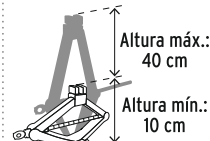

CÓDIGO	CLAVE	PRECIO
103277	GATI-1	32.50€

CAJA 1 / MASTER 10

Llave con carraca

Gatos hidráulicos 2T

- Válvula de seguridad que evita la sobrecarga
- Llantas traseras giratorias para fácil manejo



CÓDIGO	CLAVE	ALT. MÁX.	ALT. MÍN.	PESO	PRECIO
14826	GAPA-2M	355 mm	125 mm	10 kg	99.00€[B]

CAJA 1

Gatos hidráulicos 1.5T

- Válvula de seguridad que evita la sobrecarga
- Llantas traseras giratorias para fácil manejo



CÓDIGO	CLAVE	ALT. MÁX.	ALT. MÍN.	PESO	PRECIO
22070	GAPA-2P	300 mm	130 mm	7 kg	75.00€[B]

CAJA 1

Gatos de botella

- Con dispositivo de extensión (tornillo) el cual incrementa la altura máxima



54.60€[B] 46.50€[B]

Código	14812	14810
Clave:	GAT-4	GAT-2
Capacidad:	4 t	2 t
Altura máxima:	380 mm	350 mm
Altura mínima:	195 mm	180 mm

Tope de estacionamiento

- Resistente contra rayos UV, humedad, aceite y temperaturas extremas
- Diseñado para no dañar los paragolpes del vehículo

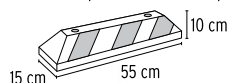

Fabricado en hule de alta resistencia

Cinta reflejante de alta visibilidad

CÓDIGO	CLAVE	PRECIO
101592	TOPE-55	35.50€

CAJA 1 / MASTER 2

Cabellete



Palanca para ajuste de altura

Base más ancha. Mayor estabilidad

PRECIO x2 UNIDADES

CÓDIGO	CLAVE	CAPACIDAD	ALTURA MÁXIMA	ALTURA MÍNIMA	PESO	PRECIO
14843	TORAU-3	3 toneladas	43 cm	29 cm	3 kg	69.90€[B]

CAJA 1 PAR / MASTER CONSULTE TABLA

Espejos convexos

- Reduce los puntos ciegos de las intersecciones
- Ángulo de visión 160°
- Ideales para estacionamientos, almacenes, centros comerciales
- Espejos de policarbonato y estructuras de polipropileno resistentes a impactos
- Para interiores y exteriores

Incluyen herrajes para instalación

CÓDIGO	CLAVE	DIÁMETRO	PRECIO
101680	ESCO-80	80 cm	139.00€
101609	ESCO-60	60 cm	76.90€
101608	ESCO-45	45 cm	65.50€

CAJA 1 /



Bote mezclador de gasolina y aceite, 1 L

- Para mezclar con precisión la relación de aceite y gasolina para máquinas con motor a 2 tiempos
- Fabricado de polietileno de alta densidad



Marcas que permiten preparar la mezcla correcta 50:1, 32:1, 40:1, 25:1, 16:1

Marca para mezcla de 500 ml o 1 L



Boquilla reducida que facilita la descarga

CÓDIGO	CLAVE	PRECIO
101780	BOME-1	4.50€

* CAJA 4 / MASTER 32

Extractores de poleas, 3 quijadas

ESPECIFICACIONES

Clave:	EX-P3	EX-P4	EX-P6
Apertura máxima:	83 mm	127 mm	152 mm
Alcance máximo:	60 mm	100 mm	160 mm
Cabeza de tornillo:	9/16"	11/16"	3/4"



Acero al cromo vanadio

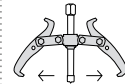

Apertura máxima

CÓDIGO	CLAVE	CAPACIDAD	POSICIONES	CAJA*	PRECIO
14500	EX-P3	0.5 Ton	1	4	22.20€
14503	EX-P4	0.5 Ton	2	4	32.95€
14506	EX-P6	1 Ton	2	2	49.90€

Llave de 3 puntos para filtro de aceite

Adaptador para usarse con matraca, cuadro

3/8 1/2



ESPECIFICACIONES

Capacidad máxima: 4 1/2" (114 mm)
Capacidad mínima: 3" (76 mm)

CÓDIGO	CLAVE	PRECIO
14543	LL-FA-MA	30.60€

CAJA 4 / MASTER 16

Llaves de banda metálica para filtro de aceite

ESPECIFICACIONES

Clave:	LF-5	LF-10
Capacidad mínima:	2 1/2" (64 mm)	3 1/4" (83 mm)

Mango giratorio cubierto de vinil



Banda de acero al carbono

CÓDIGO	CLAVE	PRECIO
14518	LF-10	9.90€

CAJA 6 / MASTER 36

Llave universal con cadena

- Capacidad: 4 3/4" (121 mm)
- Carga límite de trabajo: 115 kg·m



Ideal para objetos de forma irregular y lugares reducidos

PRECIO x2 UNIDADES

CÓDIGO	CLAVE	LARGO DE MANGO	PRECIO
15515	LLC-801	11" (28 cm)	47.20€

CAJA 4 / MASTER 24

Llave de banda de nylon para filtro de aceite

- Afloja y aprieta filtros de aceite sin dañarlos
- Largo mango: 15 cm

Banda antiderrapante de 270 mm

Para usarse con matraca, cuadro 1/2



CÓDIGO	CLAVE	CAPACIDAD MAX	PRECIO
14526	LL-BA-FA	6" (150 mm)	14.95€

CAJA 6 / MASTER 36

Llave de banda de hule multiusos

- Afloja y aprieta filtros de aceite sin dañarlos
- Largo mango: 22 cm

Banda de hule con refuerzo de nylon



CÓDIGO	CLAVE	CAPACIDAD MAX	PRECIO
15818	LLB-10	6 1/2" (165 mm)	29.50€

CAJA 4 / MASTER 36

Extractores pata de gallo 13 piezas

- Cuerpo de acero con acabado tropicalizado
- Tornillo forzador central de acero
- Extrae volantes, poleas y engranes



CÓDIGO	CLAVE	APERT. MÁX	ALCANCE MÁX	PRECIO
14510	EXT-13	95 mm	35 mm	19.95€

CAJA 4 / MASTER 24

Extraer volantes, poleas y engranes



Calibrador de 26 hojas, std y mm

- Graduación de 0.0015" a 0.025" (0.04 - 0.63 mm)

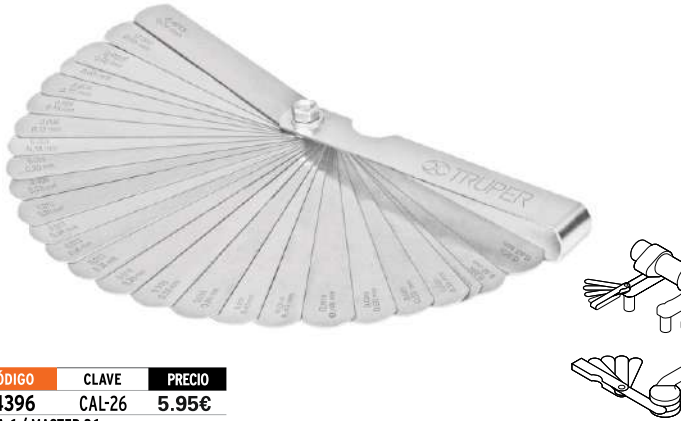

CÓDIGO	CLAVE	PRECIO
14396	CAL-26	5.95€

CAJA 6 / MASTER 36

Cables pasa corriente

- Mayor flexibilidad



CÓDIGO	CLAVE	LARGO	PRECIO	
17543	CAP-3008T	3 m	300 A	19.90€
17544	CAP-3506T	3.5 m	400 A	27.20€

CAIMANES

100777 CAIMAN-T 6.75€

CAJA 2 / MASTER 10

Imán extensible de acero inoxidable, 3.6 kg

- Levanta hasta 3.6 kg
- Para recuperar objetos de metal en lugares de difícil acceso

ESPECIFICACIONES

Extensión mínima: 163 mm
Extensión máxima: 630 mm



Clip tipo bolígrafo

CÓDIGO	CLAVE	PRECIO
15325	PICK-UPX	8.50€

CAJA 6 / MASTER 72

Calibrador de presión cabeza doble, Pretul

- Permite fácil acceso a válvulas con dirección interna o externa



Clip tipo pluma

CÓDIGO	CLAVE	LARGO	RANGO PSI	PRECIO
20182	MEA-50DP	15 cm	10-50	4.40€

CAJA 12 / MASTER 48

Juego de terminales para batería, Pretul

- Para cable de 6 a 1 AWG



PRECIO x2 UNIDADES

CÓDIGO	CLAVE	PRECIO
23041	TEBA-2	4.95€

* CAJA 6 / MASTER 48

Cables pasa corriente Pretul

- Mayor flexibilidad

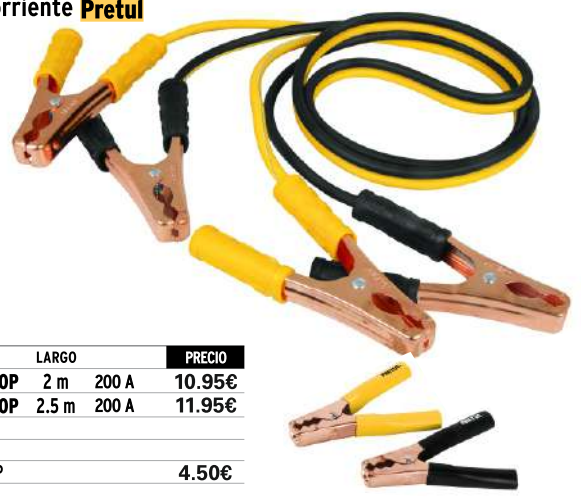

CÓDIGO	CLAVE	LARGO	PRECIO	
22807	CAP-2010P	2 m	200 A	10.95€
22808	CAP-2510P	2.5 m	200 A	11.95€

CAJA 5 / MASTER 30

CAIMANES

20123 CAIMAN-P 4.50€

CAJA 6 / MASTER 48

Espejo telescópico

- Ideal para inspección en lugares de difícil acceso

ESPECIFICACIONES

Extensión mínima: 195 mm
Extensión máxima: 360 mm
Diámetro de cabeza: 51 mm



Articulada 360°

CÓDIGO	CLAVE	PRECIO
14544	ESP-TEL	6.95€

CAJA 4 / MASTER 24



Escalera multiposición, 12 peldaños

ESPECIFICACIONES

Altura: 3.5 m (11.50)
 Alcance máximo (extendida)*: 3.45 m (11.30)
 Alcance máximo (tijera)**: 1.70 m (5.50)
 Alcance máximo (andamio)*: 0.95 m (3.10)

Fabricada en aluminio

POSICIONES



CAPACIDAD DE CARGA
200 kg

Incluye plataformas para andamio 2

CÓDIGO	CLAVE	PESO	PRECIO
100495	ESMU-112	12.2 kg	249.00€[B]

CAJA 1



“ La dedicación es la madre de la buena suerte

- Thomas Alva Edison

Escaleras telescópicas

- Diseño práctico y ultraligero
- Fabricadas en aluminio



Cinta de seguridad



CAPACIDAD DE CARGA
102 kg

Seguros deslizables que permiten ajustar a la altura deseada

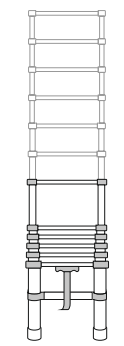

Ajustable a la altura deseada

Altura extendida:	2 m (6.6')
Altura sin extender:	0.7 m (2.3')
Alcance máx. (extendida)**:	3.1 m (10.2')

CÓDIGO	CLAVE	PELDAÑOS	PESO	PRECIO
101903	ESTE-207	7	4.6 kg	129.90€[B]

CAJA 1 / MASTER 10 / MM 00

Taburetes de 2 peldaños

- Capacidad de carga 136 kg

- Fabricados en polipropileno de una sola pieza
- Apilables y fáciles de almacenar



Peldaños antiderrapantes



CÓDIGO	CLAVE	ALCANCE	PRECIO
103020	TABU-2L	2.3 m (7.6')	14.95€

CAJA 3 / MASTER 12

Juego 5 fresas. Alto rendimiento

- Alta remoción y rendimiento en desbaste

Kit de accesorios para herramienta rotativa, 121 piezas

- Grano mediano: 60



CÓDIGO	CLAVE	PRECIO
12444	JPM-5X	5.80€
CAJA 6 / MASTER 36		

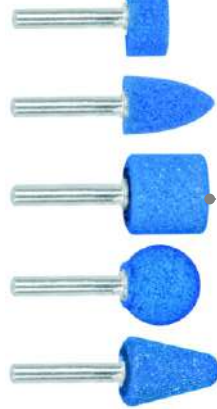

Óxido de aluminio



Esmeril recto

Juegos de piedras montadas (fresas), uso general

- Para desbaste, rebabeo y acabado y pulido de aceros suaves, duros y fundición
- Grano mediano: 60



CÓDIGO	CLAVE	PRECIO
11680	JPM-5	5.50€
CAJA 6 / MASTER 36		



Óxido de aluminio



Esmeril recto

Juegos de piedras montadas (fresas), uso general

- Para desbaste, rebabeo y acabado en metales ferrosos y soldadura

- Fabricadas en óxido de aluminio

- Grano 60



CÓDIGO	CLAVE	PRECIO
102632	JPM-52	5.95€
CAJA 3 / MASTER 36 / PALLET 720		



Zanco 1/4"

Zanco 1/8"

Juego 7 fresas. Uso general

- Para desbaste, rebabeo y acabado de metales ferrosos y fundición

- Grano mediano: 60



CÓDIGO	CLAVE	PRECIO
12446	JPM-7	8.10€
CAJA 6 / MASTER 36		



Óxido de aluminio



Esmeril recto

Juego de piedras montadas (fresas), acero inoxidable

- Para desbaste y esmerilado de acero inoxidable sin contaminarlo

- Fabricadas en óxido de aluminio

- Grano 60



CÓDIGO	CLAVE	PRECIO
102631	JPM-4I	14.50€
CAJA 6 / MASTER 36		



Zanco 1/4"

Juego de mini disco sierras, 6 piezas

- Diámetro del zanco del adaptador: 1 8" (3 mm)
- Acero de alta velocidad (HSS)

MEDIDAS	DIENTES
7/8" (22 mm)	36
1" (25 mm)	36
1 1/4" (32 mm)	36
1 3/8" (35 mm)	36
1 3/4" (44 mm)	72

CÓDIGO	CLAVE	VELOCIDAD MÁXIMA	PRECIO
102328	MOTO-5D	20,000 rpm	14.95€
CAJA 4 / MASTER 32 / MM 00			



Para herramienta rotativa

Madera

Plástico

Metales no ferrosos (cobre y latón)

Juego de puntas de diamante, 20 piezas

- Ideal para trabajar sobre metal, piedra, plástico, hormigón, mármol, mampostería, madera, vidrio y fibra de vidrio

- Compatible con otras marcas de herramientas

PUNTAS INCLUIDAS

	Redondas	2
	Triangular	1
	Esféricas	5
	Cilíndricas	6
	Árbol	3
	Cónica nariz cuadrada	1
	Cónicas puntiagudas	2



Estuche organizador

CÓDIGO	CLAVE	VELOCIDAD MÁXIMA	PRECIO
103032	MOTO-20PD	35,000 rpm	19.95€
CAJA 3 / MASTER 48 / MM 00			

Para herramienta rotativa

Zanco 1/8"

Juego de 51 piezas para herramienta rotativa

- Ideales para detalles de grabado, corte, limpieza y pulido

- Compatible con otras marcas del mercado

INCLUYE:

- 24 Discos diamante
- 10 Brocas
- 6 Discos de sierra circular
- 3 Discos abrasivos con refuerzo
- 3 Cepillos de nailon
- 2 Discos abrasivos sin refuerzo
- 1 Cepillo de alambre de acero
- 1 Eje grande para hojas de sierra circular
- 1 Eje pequeño

CÓDIGO	CLAVE	PRECIO
103817	MOTO-KIT-51	45.00€
CAJA 2 / MASTER 16		



Kit de accesorios para herramienta rotativa, 121 piezas

- Ideal para detalles de grabado, corte, desbaste, afilado, limpieza y pulido
- Compatible con otras marcas de herramientas rotativas

CONTENIDO

Accesorios para corte

Discos abrasivos de corte 36

Accesorios para esmerilado

Puntas montadas de carburo de silicio (verdes) 2

Puntas montadas de óxido de aluminio 2

Discos de esmerilar 12

Accesorios para lijado

Tambores de lija 8

Discos de lija 40

CÓDIGO CLAVE **PRECIO**

100757 MOTO-KIT-121 19.50€

CAJA 2 / MASTER 16

Accesorios para limpieza y pulido

Cepillo de acero inoxidable 1

Discos de fieltro para pulido, 1" 3

Discos de fieltro para pulido, 1/2" 4

Punta de fieltro 1

Accesorios para tallar / grabar

Fresas diamantadas 5

Accesorios

Ejes porta-discos 2

Ejes porta-tambor 2

Collets 2

Piedra para asentar 1



Para herramienta rotativa

Kit de accesorios para herramienta rotativa, 276 piezas

CONTENIDO

Accesorios para corte

Discos abrasivos de corte 36

Discos de diamante 2

Discos de corte con refuerzo de fibra de vidrio 16

Accesorios para esmerilado

Puntas montadas de carburo de silicio (verdes) 4

Puntas montadas de óxido de aluminio 6

Ruedas abrasivas de carburo de silicio 6

Ruedas abrasivas de óxido de aluminio 6

Discos de esmerilar 2

CÓDIGO CLAVE **PRECIO**

100729 MOTO-KIT-276 39.95€

CAJA 2 / MASTER 16

Accesorios para limpieza y pulido

Discos de fieltro para pulido 8

Puntas montadas de goma 6

Punta de fieltro 1

Discos de goma 2

Cepillos de acero inoxidable 3

Cepillo de latón 1

Cepillos de cerdas de nylon 3

Pasta para pulido 1

Accesorios para tallar / grabar

Fresas diamantadas 12

Accesorios para lijado

Tambores de lija 52

Discos de lija 40

Discos de lija con adhesivo 40

Ruedas flap 4

Accesorios para perforación

Brocas de acero al cromo 9

Accesorios

Ejes porta-discos 3

Eje con plato de hule 1

Llave 1

Piedra para asentar 1

Ejes porta-tambor 3

Collets 3



Juego de 3 formones, mango Comfort Grip

- Longitud de hoja: 100 mm

MEDIDAS

1/2" (13 mm)

3/4" (19 mm)

1" (25 mm)

Acero cromo vanadio



CÓDIGO CLAVE **PRECIO**

17759 JFT-3 19.95€

CAJA 6 / MASTER 36

Tapa metálica para golpe

Juego de 3 formones, Pretul

- Longitud de hoja: 64 mm

MEDIDAS

1/2" (13 mm)

3/4" (19 mm)

1" (25 mm)

Acero al carbono



CÓDIGO CLAVE **PRECIO**

29974 JFP-3 15.60€

CAJA 6 / MASTER 36

Tapa metálica para golpe

Formones, mango Comfort Grip

- Longitud de hoja: 100 mm

Acero cromo vanadio



CÓDIGO CLAVE ANCHO **PRECIO**

14615 FT-1/4 1/4" (6 mm) 6.40€

14618 FT-3/8 3/8" (9 mm) 6.60€

14621 FT-1/2 1/2" (13 mm) 6.90€

14624 FT-5/8 5/8" (16 mm) 7.20€

14627 FT-3/4 3/4" (19 mm) 7.50€

14630 FT-7/8 7/8" (22 mm) 7.70€

14633 FT-1 1" (25 mm) 7.70€

14636 FT-1-1/4 1 1/4" (32 mm) 8.80€

14639 FT-1-1/2 1 1/2" (38 mm) 9.70€

* CAJA 3 / MASTER 18

Tapa metálica para golpe



Flexómetros Cinta Negra, resistentes a impactos

- Espesor de cinta: 0.12 mm

Clip de palanca para mejor sujeción

Carcasa de ABS y cubierta de TPR resistente a impactos

Cinta impresa por ambos lados con doble capa de nylon para máxima duración

fácil lectura en condiciones de baja iluminación y reduce el reflejo en trabajos a la intemperie



CÓDIGO	CLAVE	LARGO	ANCHO	PRECIO
103057	FCN-10M	10 m (33 ft)	32 mm	24.00€

CAJA 3 / MASTER 36

Flexómetros Auto-Lock, resistentes a impactos

- Mecanismo de bloqueo para un mayor control y mayor duración de la cinta
- Espesor: 0.12 mm

Clip de palanca para mejor sujeción

Carcasa de ABS y cubierta de TPR resistente a impactos

Cinta impresa por ambos lados con doble capa de nylon para máxima duración



CÓDIGO	CLAVE	LARGO	ANCHO	PRECIO
10746	FA-3M	3 m (10 ft)	16 mm	5.95€
10747	FA-5M	5 m (16 ft)	19 mm	8.90€
10749	FA-8M	8 m (26 ft)	25 mm	16.40€

CAJA 6 / MASTER CONSULTE TABLA

Flexómetros compactos, resistentes a impactos

- Espesor: 0.12 mm

Clip de palanca para mejor sujeción

Carcasa de ABS y cubierta de TPR resistente a impactos

Cinta impresa por ambos lados con doble capa de nylon para máxima duración



CÓDIGO	CLAVE	LARGO	ANCHO	PRECIO
12771	FCG-3M	3 m (10 ft)	16 mm (5/8")	5.50€
12772	FCG-5M	5 m (16 ft)	19 mm (3/4")	7.95€
12774	FCG-8M	8 m (26 ft)	25 mm (1")	14.95€
102332	FCG-10M	10 m (32 ft)	25 mm (1")	16.25€

CAJA 6 / MASTER 48

Flexómetros Gripper, resistentes a impactos

- Espesor: 0.12 mm

Clip de palanca para mejor sujeción

Carcasa de ABS y cubierta de TPR resistente a impactos

Cinta impresa por ambos lados con doble capa de nylon para máxima duración



CÓDIGO	CLAVE	LARGO	ANCHO	PRECIO
15387	FH-3ME	3 m (10 ft)	13 mm	5.50€
15388	FH-5ME	5 m (16 ft)	20 mm	8.10€
15389	FH-8ME	8 m (26 ft)	25 mm	14.95€

CAJA 6 / MASTER CONSULTE TABLA

Flexómetros Gripper, resistentes a impactos

- Espesor: 0.12 mm

Clip de palanca para mejor sujeción

Carcasa de ABS y cubierta de TPR resistente a impactos

Cinta impresa por ambos lados con doble capa de nylon para máxima duración



CÓDIGO	CLAVE	LARGO	ANCHO	PRECIO
14577	FH-3M	3 m (10 ft)	13 mm	5.50€
14578	FH-5M	5 m (16 ft)	20 mm	8.80€
14579	FH-8M	8 m (26 ft)	25 mm	16.60€

CAJA 6 / MASTER CONSULTE TABLA

Flexómetro Gripper 2 m, tipo llavero

- Espesor: 0.10 mm

Carcasa de ABS y cubierta de TPR resistente a impactos

Cinta recubierta de laca para máxima duración



CÓDIGO	CLAVE	LARGO	ANCHO	PRECIO
14602	FH-2	2 m (6.5 ft)	13 mm	4.30€

* CAJA 6 / MASTER CONSULTE TABLA

Flexómetro 2 m, de bolsillo

- Espesor de cinta: 0.16 mm



CÓDIGO	CLAVE	LARGO	ANCHO	PRECIO
103090	FB-2M	2 m (7 ft)	13 mm	3.75€

CAJA 6 / MASTER 36

Flexómetros en tarjeta plástica, Pretul

- Espesor: 0.10 mm
- Fabricados en ABS



AMARILLO

CÓDIGO	CLAVE	LARGO	ANCHO	PRECIO
21605	PRO-3MEB	3 m (10 ft)	13 mm	3.25€
21606	PRO-5MEB	5 m (16 ft)	19 mm	4.90€
21603	PRO-8ME	8 m (26 ft)	19 mm	6.95€

AZUL

CÓDIGO	CLAVE	LARGO	ANCHO	PRECIO
21609	PRO-3MEB	3 m (10 ft)	13 mm	3.25€
21610	PRO-5MEB	5 m (16 ft)	19 mm	4.90€
29998	PRO-8ME	8 m (26 ft)	19 mm	6.95€

* CAJA 6 / MASTER CONSULTE TABLA

Flexómetros Gripper en display box

- Espesor de cinta: 0.12 mm



Cinta impresa por ambos lados con **doble capa de nylon** para **máxima duración**



CÓDIGO	CLAVE	LARGO	ANCHO	PRECIO	
102663	FH-3MC	3 m (10 ft)	13 mm	3.95€/u	24 Piezas
102664	FH-5MC	5 m (16 ft)	20 mm	5.50€/u	12 Piezas
102666	FH-8MC	8 m (26 ft)	25 mm	8.95€/u	6 Piezas

Flexómetros en display box, Pretul

Fabricados en ABS



Precio por **pieza**

3 Colores surtidos

CÓDIGO	CLAVE	LARGO	ANCHO	PRECIO	
21607	PRO-3MEC	3 m (10 ft)	13 mm	2.50€/u	24 Piezas
21608	PRO-5MEC	5 m (16 ft)	19 mm	4.30€/u	12 Piezas

Cintas largas de fibra de vidrio, carcasa plástica



Cinta impresa por ambos lados

Cuerpo de gran resistencia al impacto



ESPECIFICACIONES

Espesor: 0.47 mm

Ancho: 14.5 mm

CÓDIGO	CLAVE	LONGITUD	PRECIO
12640	TP50ME	50 m	30.20€
12639	TP30ME	30 m	20.95€
12638	TP20ME	20 m	13.90€

CAJA 3 / MASTER 24

Cintas largas metálicas, carcasa plástica, Pretul

Cuerpo de gran resistencia al impacto



ESPECIFICACIONES

Espesor: 0.18 mm

Ancho: 13 mm

CÓDIGO	CLAVE	LONGITUD	PRECIO
20901	PRO-30ME	30 m	18.80€
20900	PRO-20ME	20 m	14.95€

CAJA 4 / MASTER 36

Odómetro con freno, rueda de 12"

- Ideal para terrenos de superficie irregular como campos, cultivos, bosques, etc.

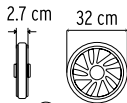

PESO



Contador automático en metros y decímetros de 5 dígitos

Freno y botón reinicio

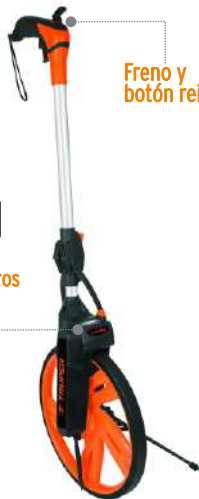

ESPECIFICACIONES

Capacidad máx. medición: 9,999.9 m

Altura total: 1 m

CÓDIGO	CLAVE	PRECIO
15831	ODM-12	125.90€[B]

CAJA 1 / MASTER 4 / PALLET 32

Calibrador analógico, std y mm

ESPECIFICACIONES

Tolerancia: 0.002"/0.05 mm

Capacidad máxima: 6"/150 mm

Capacidad mínima: 0.001"/0.02 mm

Fabricado en acero inoxidable



Diámetro externo



Diámetro interno



Profundidad

CÓDIGO	CLAVE	PRECIO
14394	CAL-6MP	38.80€

CAJA 2 / MASTER 10

Calibrador digital, std y mm

- Emplea 1 pila LR44

ESPECIFICACIONES

Tolerancia: 0.002"/0.005 mm

Capacidad máxima: 6"/150 mm

Capacidad mínima: 0.0005"/0.01 mm

Fabricado en acero inoxidable

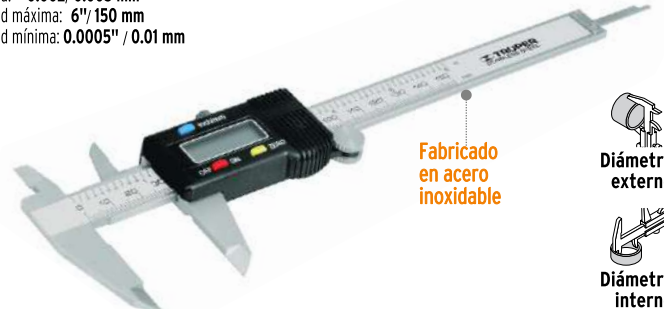

Diámetro externo



Diámetro interno



Profundidad

CÓDIGO	CLAVE	PRECIO
14388	CALDI-6MP	49.95€

CAJA 2 / MASTER 10

Calibrador, std y mm, Pretul

ESPECIFICACIONES

Tolerancia: 0.158"/0.4 mm

Capacidad máxima: 5"/127 mm

Fabricado en acero

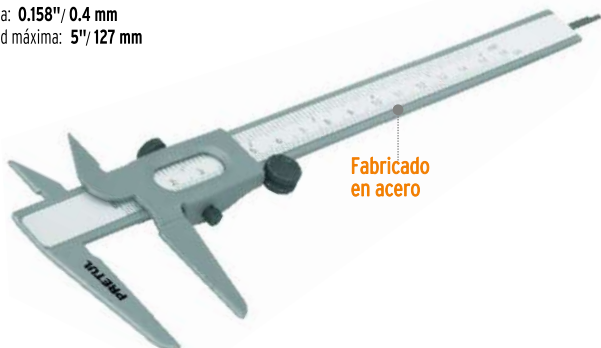

Diámetro externo



Diámetro interno



Profundidad

CÓDIGO	CLAVE	PRECIO
21455	VER-6P	6.90€

CAJA 2 / MASTER 10



Fumigadores de mochila

ESPECIFICACIONES
 Presión de trabajo: 60 PSI
 Diámetro manguera: 1/2"
 Largo manguera: 1.35 m
 Largo lanza: 61 cm

CÓDIGO	CLAVE	CAPACIDAD	PESO	PRECIO
14192	FUM-16	16 L (4.2 gal)	3.4 kg	143.30€[B]

CAJA 1



Fumigadores de mochila

ESPECIFICACIONES
 Presión de trabajo: 44 PSI
 Diámetro manguera: 1/4"
 Largo manguera: 1.20 m
 Largo lanza: 56 cm
 Peso: 3.1 kg

CÓDIGO	CLAVE	CAPACIDAD	PRECIO
24588	FUM-20P	20 L (5.2 gal)	69.50€
24584	FUM-16P	16 L (4.2 gal)	67.90€

CAJA 1



Fumigadores

ESPECIFICACIONES
 Presión de trabajo: 38 PSI
 Diámetro manguera: 7/32"
 Largo manguera: 1.25 m
 Largo lanza: 36 cm

CÓDIGO	CLAVE	DESCRIPCIÓN	PESO	PRECIO
10836	FUT-5	Fumigador 5L (1.3 Gal)	0.96 kg	33.20€

CAJA 1 /



Fumigador



- Válvula reguladora de presión
 - 3X mayor presión con menos bombeo y mayor alcance que los fumigadores domésticos

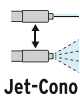

Boquilla regulable en acabado zinc resistente a la corrosión

CÓDIGO	CLAVE	LARGO	PRECIO
102645	FD0-2X	2.5 L (0.7 gal)	16.95€

CAJA 4



Fumigadores domésticos

Bomba robusta que alcanza la presión necesaria con pocos bombeos

Boquilla de latón ajustable

CÓDIGO	CLAVE	CAPACIDAD	PRECIO
10235	FD0-2	2 L (0.5 gal)	10.90€

CAJA 4



Atomizadores

- Diseño ergonómico para un mejor agarre
 - Sello antifugas



CÓDIGO	CLAVE	CAPACIDAD	PRECIO
55937	ATO-50	1/2 L (0.1 gal)	2.50€
55938	ATO-100	1 L (0.2 gal)	4.40€

* CAJA 6



Kit de repuesto para fumigador



CÓDIGO	CLAVE	PRECIO	
103574	EMFD-2X	5.95€	PARA FUMIGADOR FD02X
103573	EMFD-1,2	2.75€	PARA FUMIGADOR FD01

CAJA 1 / MASTER 20



Inyectores de grasa 14 oz

- Mango con cubierta antiderrapante
- Cabeza de aluminio



CÓDIGO	CLAVE	EXTENSIÓN	PRECIO
14859	GRAS-13	RÍGIDA	23.60€
14861	GRAS-15	RÍGIDA + FLEXIBLE	29.20€

10,000 PSI

REPUESTOS

14862	BO-FLEX-12	BOQUILLA FLEX	9.90€
14926	VGRAS-27	VÁLVULA CHECK	5.50€

Mini inyector de grasa 3 oz

- 2 Sistemas de carga: cartucho y granel



2 Posiciones de salida: frontal y superior

3,000 PSI

CÓDIGO	CLAVE	PRECIO
14911	GRAS-3	24.40€

CAJA 4 / MASTER 16

CARTUCHO REPUESTO

14912	REP-GRAS-3	4.40€
-------	------------	-------

Aceiteras

- Mecanismo interno metálico



Boquilla con punta de latón sólido

CÓDIGO	CLAVE	CAPACIDAD	PRECIO
14870	ACEF-180	180 ml (6 oz)	6.60€
14872	ACEF-300	300 ml (10 oz)	8.10€
14874	ACEF-500	500 ml (17 oz)	9.20€

CAJA 6 / MASTER 36

Aceites aflojatodo

- Super penetrantes
- Absorben la humedad
- Protegen contra la corrosión
- Limpian superficies con polvo, grasa, pegamento, etc.
- Para la mayoría de los materiales excepto policarbonato y poliestireno



CÓDIGO	CLAVE	CONTENIDO	CAJA*	PRECIO
13468	WT-110	110 ml (4 oz)	*6	2.70€
13471	WT-400	400 ml (14 oz)	*4	4.95€

*CAJA Y MASTER CONSULTE TABLA



Incluyen aplicador para lugares de difícil acceso

Aceites multiusos

- Protegen contra oxidación y corrosión
- Limpian superficies de metal



CÓDIGO	CLAVE	CONTENIDO	PRECIO
16711	A-31-30	30 ml (1 oz)	1.40€
16712	A-31-90	90 ml (3 oz)	2.20€

*CAJA 10 / MASTER 100

Grasa lubricante multiusos, 450 g

- Fabricada con jabón base litio que proporciona gran adhesividad y estabilidad
- Para chasis, baleros, equipo agrícola industrial y de construcción



ESPECIFICACIONES

Grado: 2 NLGI
Penetración a 60 @ 25° C golpes (1/10 mm): 265 a 295
Punto de goteo: 180 °C

CÓDIGO	CLAVE	PRECIO
12783	GRAS-45	6.90€

*CAJA 4 / MASTER 12 / PALLET 1,152

Pastas para soldar

- Alta resistencia
- Anticorrosiva, libre de plomo e insoluble al agua
- No deteriora las superficies a soldar
- Ayuda a la distribución de la soldadura
- Base petrolato



ESPECIFICACIONES

Color: crema
Peso específico: 0.9 g/ml
Punto de inflamación: 182 - 221 °C
Punto de fusión: 55 °C

CÓDIGO	CLAVE	CONTENIDO	PRECIO
19337	PASO-60	60g	3.30€
19338	PASO-100	100g	4.40€

CAJA 12 / MASTER 168

Grasa blanca de litio, en aerosol 295 ml (10 oz)

- Alta resistencia al agua, corrosión y herrumbre
- Alta estabilidad mecánica, resistente a temperaturas elevadas
- Lubrica en lugares de difícil acceso y todo tipo de superficies metálicas, no gotea y tiene fuerte adherencia



USOS

Bisagras, cadenas, frenos, engranes, rodamientos y maquinaria

CÓDIGO	CLAVE	TEMP. USO	PRECIO
101974	WT-300GL	-15 a 170°C	8.95€

*CAJA 4 / MASTER 16

Lubricante de cadenas en aerosol 400 ml (14 oz)

- Contiene silicona de alta durabilidad
- Protege contra el desgaste causado por la fricción
- Extiende la vida de la cadena, engranes y componentes
- Buena resistencia al agua



USOS

Para cadenas y transmisiones, de bicicletas, plásticos y gomas

CÓDIGO	CLAVE	TEMP. USO	PRECIO
101975	WT-400CA	-35 a 210°C	6.95€

*CAJA 4 / MASTER 16

Lubricante penetrante, en aerosol 400 ml (14 oz)

- Mayor eficacia y penetración en lugares de difícil acceso
- Previene la formación de óxido
- Libera mecanismos atascados, oxidados o corroídos
- Resistente al agua
- Punto de ebullición: 60°C



USOS

Herramientas eléctricas, metales oxidados, tuercas, pernos, roscas, tonillos y cerraduras

CÓDIGO	CLAVE	TEMP. USO	PRECIO
101976	WT-400SP	-15 a 170°C	5.95€

*CAJA 4 / MASTER 16

Lubricante seco PTFE, en aerosol 240 ml (8 oz)

- Proporciona una capa protectora contra la corrosión, ácidos, polvos, aceites, grasas, etc.
- Secado rápido
- No deja ningún residuo líquido ni aceitoso
- Resistente al agua y temperaturas elevadas



USOS

Herramientas eléctricas, engranajes, bisagras, brocas, plásticos

CÓDIGO	CLAVE	TEMP. USO	PRECIO
101977	WT-240TE	-30 a 250°C	6.95€

*CAJA 4 / MASTER 16

Mini soldadura sólida 95/5, 48 g, para tubería de gas

- Resistencia a alta presión y temperatura
- Para instalaciones de gas, aire acondicionado, calefacción y refrigeración
- Resistente a agentes corrosivos, libre de óxido



Sueldan más rápido, se adhieren mejor, no dejan residuos y no oxidan la superficie



ESPECIFICACIONES

Longitud: 98 cm
Diámetro: 3 mm
Peso: 48 g
Punto de fusión: 240 °C

CÓDIGO	CLAVE	PRECIO
13289	SOL-95/5M	10.50€

CAJA 4 / MASTER 16

Desoldador de succión

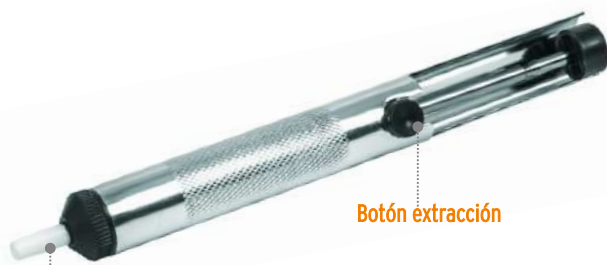

Botón extracción

Punta antiadherente

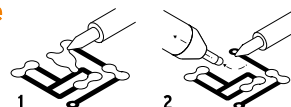

1 Se calienta la soldadura con cautín

2 Con el desoldador se succiona la fundición

MEDIDAS

Largo: 19 cm
Diámetro: 2 cm

CÓDIGO	CLAVE	PRECIO
16923	DESO-8	8.30€

CAJA 4 / MASTER 16

Soporte para cautín con limpiador de esponja



Para cautines tipo lápiz

CÓDIGO	CLAVE	PRECIO
17556	BASE-CAU	13.90€

CAJA 6 / MASTER 36

Estación de sujeción con lupa y luz LED

- Para reparaciones en placas de circuitos electrónicos, sujetar y ensamblar objetos pequeños



Aumento 2X y 6X

CÓDIGO	CLAVE	PRECIO
103993	ESSU-4	18.90€

CAJA 2 / MASTER 24



Pigmentos para cemento, 1 kg

- Ideales para pisos, adoquines, tejas, fachadas, blocks y tabiques
- Resistentes a exteriores, rayos UV y materiales alcalinos
- Para cualquier material a base de cemento o cal



CÓDIGO	CLAVE	PRECIO
NEGRO		
18072	PICE-10	9.95€
AMARILLO ÓXIDO		
18073	PICE-11	9.95€
ROJO ÓXIDO		
18074	PICE-12	9.95€
AZUL		
103267	PICE-13	9.95€

* CAJA 4 / MASTER 16

Engrapadora tipo pistola uso rudo, cuerpo de aluminio

- 2 Funciones: engrapadora y clavadora

Gatillo ergonómico de fácil accionamiento, para engrapar con menor esfuerzo

Usa grapas 10.6mm

INCLUYE 500 GRAPAS 5/16"
INCLUYE 500 GRAPAS 1/2"



CÓDIGO	CLAVE	PRECIO
17981	ET-50X	49.90€

CAJA 4 / MASTER 16

Engrapadoras tipo pistola

- Seguro de gatillo
- Fácil recarga
- Incluye 200 grapas

Presión ajustable



Usa grapas 11.4mm

CÓDIGO	CLAVE	PRECIO
17963	ET-21	28.50€

CAJA 4 / MASTER 24

Grapas 0.5 mm de espesor

Engrapadoras tipo pistola

- Seguro de gatillo
- Fácil recarga
- Incluye 200 grapas



Grapas 0.5 mm de espesor

Usa grapas 11.4mm

CÓDIGO	CLAVE	PRECIO
17977	ET-19	18.75€

CAJA 4 / MASTER 24

Grapas



Corona 11.4mm

CÓDIGO	CLAVE	LARGO	PRECIO
17970	ET-21-1/4	1/4" (6 mm)	1.90€
17971	ET-21-5/16	5/16" (8 mm)	2.20€
17982	ET-21-3/8	3/8" (10 mm)	2.80€

* 1,000 GRAPAS POR CAJA / CAJA 5 / MASTER 40

Corona 10.6mm

CÓDIGO	CLAVE	LARGO	PRECIO
17965	ET-50-1/4	1/4" (6 mm)	2.20€
17966	ET-50-5/16	5/16" (8 mm)	2.25€
17967	ET-50-3/8	3/8" (10 mm)	2.50€

* 1,000 GRAPAS POR CAJA / CAJA 5 / MASTER 40



“ No tienes que ser grande para empezar... Pero tienes que empezar para ser grande

- Zig Ziglar

Amoladora angular 115mm Profesional

TRUPER
ERGO-PRO

- Eje: M14
- Grip antiderrapante
- Cómodo botón de accionamiento
- Mango auxiliar ajustable a 3 posiciones para mayor control



Cuerpo delgado

Guarda de ajuste rápido

	850 W	
Código:	100735	PRECIO
Clave:	ERGO-4580	65.00€ [B]
Peso:	1.9 kg	
Consumo:	6 A	
Velocidad:	12,000 rpm	
Ciclo de trabajo:	30 min. de trabajo x 15 min. de descanso	
Incluye:	Disco abrasivo de 4 1/2", guarda de protección, mango auxiliar, bridas y llaves de dos puntas	
Empaque:	CAJA 1 / MASTER 8	



102810 Carbones
pvp 6.55€

Esmeriladoras 115mm. Industrial

- Motor con mayor vida útil.
- Mango ergonómico antiderrapante.



Guarda de ajuste rápido

	1010W		1200W	
Código:	18245	PRECIO	11028	PRECIO
Clave:	ESMA-4590N	89.95€[B]	ESMA-4512N	116.00€[B]
Peso:	2.2 kg		2.5 kg	
Consumo:	7 A		9.5 A	
Velocidad:	11,000 rpm		11,000 rpm	
Ciclo de trabajo:	50 min. de trabajo x 20 min. de descanso.		50 min. de trabajo x 20 min. de descanso.	
Incluye:	Disco abrasivo para desbaste de metal, llave y carbones de repuesto		Disco abrasivo para desbaste de metal, llave y carbones de repuesto	
Empaque:	CAJA 1 / MASTER 4 / PALLET 192		CAJA 1 / MASTER 4 / PALLET 192	

CAJA 1 / MASTER 4 /

Martillo SDS Plus INDUSTRIALES



Sistema de inserción rápida SDS Plus



Sistema antivibración

Modo libre, puede girar el cincel en cualquier posición

	1600W	
CÓDIGO	100372	PRECIO
Clave:	ROEL-60N	229.00€[B]
Energía de impacto:	6 Joules	
Peso:	5 kg	
Consumo:	12.5 A / 1,600 W	
Velocidad:	850 rpm	
Golpes:	4,780 gpm	
Ø Perforación concreto:	1 1/4" (32 mm)	
Ø Perforación acero:	1/2" (13 mm)	
Ø Perforación madera:	1 9/16" (40 mm)	

Ahora con maleta portaherramienta



CAJA 1 / MASTER 2

Taladros

- Velocidad variable reversible
- Varilla de control de profundidad
- Mango auxiliar

	600W	
Código:	15346	PRECIO
Clave:	ROTO-1/2A8	59.50€[B]
Broquero:	1/2" (13 mm)	
Peso:	1.9 kg	
Consumo:	5.4 A	
Velocidad:	0 - 3,100 rpm	
Golpes:	0 - 50,000 gpm	
Ø Perforación concreto:	1/2" (13 mm)	
Ø Perforación acero:	1/2" (13 mm)	
Ø Perforación madera:	1" (25 mm)	
Ciclo de trabajo:	30 min. de trabajo x 15 min. de descanso.	
Empaque:	MÍNIMO A SURTIR 1 CAJA 3 / MASTER 12 / PALLET 192	

Varilla profundidad



Mango auxiliar 360°

Botón para trabajos continuos

Taladro Industrial

- Velocidad variable reversible
- Varilla de control de profundidad
- Mango auxiliar

1200W

Código:	16734	PRECIO
Clave:	ROTO-1/2NX2	129.90€[B]
Broquero:	1/2" (13 mm)	
Peso:	3.3 kg	
Consumo:	9 A	
Velocidad:	0 - 1,400 / 0 - 3,300 rpm	
Golpes:	0 - 22,400 / 0 - 52,800 gpm	
Ø Perforación concreto:	3/4" (19 mm)	
Ø Perforación acero:	1/2" (13 mm)	
Ø Perforación madera:	1 1/2" (38 mm)	
Ciclo de trabajo:	50 min. de trabajo x 20 min. de descanso.	
Empaque:	MÍNIMO A SURTIR 1 CAJA 3 / MASTER 12 / PALLET 192	

Varilla profundidad



2 velocidades

LED para iluminar zona de trabajo

Destornilladores inalámbricos

- LED para iluminar área de trabajo
- Bloqueo de seguridad
- Mango con grip antiderrapante

3.6 V

Código:	102465	PRECIO
Clave:	DESI-36	34.95€[B]
Tiempo recarga:	1 h 40 min	
Peso:	395 g	
Velocidades:	220 rpm	
Torque:	35 lb in (4 Nm)	
Incluye:	Batería integrada de ion litio 1.3 Ah, 6 puntas 2", extensión magnética hexagonal y cargador	
Empaque:	CAJA 2 / 16	



Porta puntas magnético de 1/4" (6 mm)

DOBLE ENGRANAJE

BATERÍA ION LITIO

2X Más tiempo de vida Mayor velocidad de carga

Llave de impacto 1/2". Neumática

- Carcasa de aluminio pulido
- Ciclo de trabajo: Continuo (lubrique constantemente)

Cuadro

1/2

Código:	18242	PRECIO
Clave:	TPN-731-EX	79.00€
Velocidad sin carga:	6,500 rpm	
Máximo torque:	250 lb-ft	
Entrada de aire:	1/4" NPT	
Ø Interno manguera:	3/8" (10 mm)	
Peso:	2 kg	
Empaque:	CAJA 1 / MASTER 4	



Sierra caladora. Profesional

- Velocidad variable
- Acción pendular de 4 posiciones para cortes rápidos

750W

Código:	15469	PRECIO
Clave:	CALA-A5	87.50€[B]
Peso:	2.4 kg	
Consumo:	5.9 A	
Velocidad variable:	800 - 3,000 cpm	
Corte madera:	100 mm	
Corte acero:	10 mm	
Ciclo de trabajo:	50 min. de trabajo x 20 min. de descanso.	
Incluye:	Guía paralela, llave allen y adaptador para colector de polvo	
Empaque:	CAJA 1 / MASTER 6	

Velocidad variable para mayor control



Mango Grip antiderrapante

3 posiciones, cortes rápidos.



Cortes a 15°, 30° y 45° por ambos lados



La experiencia no es lo que te sucede, si no lo que haces con lo que te sucede.

-Aldous Huxley



Cepillo 80mm

- Mango ergonómico con grip antiderrapante
- Pie de apoyo (evita daños de cuchilla)
- Expulsión de virutas ajustable a derecha o izquierda
- **2 Cuchillas de doble filo fabricadas en carburo de tungsteno,**
- Cepillado rápido con acabado fino, ranuras en "V" para biselado

850 W

Código:	102464	PRECIO
Clave:	CEPEL-3-1/4A4	112.75€[B]
Ancho de cepillado:	3 1/4" (80 mm)	
Máxima profundidad cepillado:	3.5 mm	
Ajuste de profundidad:	14 Niveles de 0.25 mm c/u	
Ranuras en V:	1	
Peso:	3.2 kg	
Consumo:	6.7 A	
Velocidad:	17,000 rpm	
Ciclo de trabajo:	30 min. de trabajo x 15 min. de descanso. Máximo diario 3 h	
Incluye:	Llave, guía paralela, guía de rebajado, 2 cuchillas de 82 x 5.5 x 1.2 mm, bolsa recolectora y llave allen	
Caja / Master:	1 / 3	



Lijadora roto-orbital 125mm

- Mango ergonómico con grip antiderrapante
- Ideales para carpintería, preparación de superficie y repintado automotriz
- Base con 8 perforaciones
- Interruptor hermético contra polvo

260W

Código:	102466	PRECIO
Clave:	LIRO-5A	68.95€[B]
Superficie de lijado:	Ø 5" (125 mm)	
Peso:	1.4 kg	
Consumo:	2 A	
Velocidad:	13,000 opm	
Ciclo de trabajo:	30 min. de trabajo x 15 min. de descanso. Máximo diario 3 h	
Incluye:	3 Discos de lija, grano 80 y bolsa recolectora de polvo	
Caja / Master:		



Lijadora de banda 75x 530mm. Profesional

- Sistema de cambio rápido de banda
- Bolsa recolectora de polvo
- Carbones expuestos
- Incluye banda de lija y carbones de repuesto

1010W

Código:	13114	PRECIO
Clave:	LIBA-3X21A2	125.00€[B]
Banda de lija:	3" x 21" (76 x 533 mm)	
Peso:	3.6 kg	
Consumo:	8 A	
Velocidad de avance:	210 - 450 m/min	
Velocidad variable:	6 Niveles	
Ancho de lijado:	3" (76 mm)	
Ciclo de trabajo:	30 min. de trabajo x 15 min. de descanso.	
Empaque:	CAJA 1 / MASTER 6	

Mango frontal
ajuste 3 posiciones



Pulidora. Profesional

- Velocidad variable con 7 niveles

1200W

Código:	16713	PRECIO
Clave:	PULA-7A3	139.00€[B]
Capacidad de pulido:	7" (178 mm)	
Peso:	3.3 kg	
Consumo:	10 A	
Velocidad:	600 - 3,300 rpm	
Ciclo de trabajo:	30 min. de trabajo x 15 min. de descanso.	
Carbones expuestos:	Sí	
Incluye:	Disco, borla, llave hexagonal y carbones de repuesto	
Empaque:	CAJA 1 / MASTER 4 / PALLET 96	

Mango tipo D
para pulido horizontal y vertical



Velocidad
variable

Mopa de repuesto
para pulidoras

16709 BOR-PULA-7N
25.00€

Lijadora orbital neumática 150mm

Incluye:
 -1 Respaldo con fijación hook and loop
 -1 Llave

Gatillo ergonómico

2.5 mm
 Diámetro de órbita

Salida de aire posterior



Código:	101895	PRECIO
Clave:	TPN-861-2	64.50€[B]
Presión de trabajo:	90 psi (6 Bar)	
Entrada de aire:	1/4" NPT	
Ø Interno manguera:	1/4" (6.5 mm)	
Consumo nominal:	3.5 CFM @ 90 psi	
Velocidad sin carga:	10,000 rpm	
Medidas:	A 9 x L 15 cm	
Peso:	0.9 kg	
Caja / Master:	1 / 4	

Dremel y accesorios

-Velocidad variable.
 -Carbones expuestos.

150W

Código:	16769	PRECIO
Clave:	MOTO-A2	69.95€[B]
Collet:	1/8" , 3/32" y 1/16"	
Peso:	0.76 kg	
Consumo:	1.2 A	
Velocidad variable:	10,000 - 36,000 rpm	
Cable de alimentación:	2.5 m	
Ciclo de trabajo:	30 min. de trabajo x 15 min.	
Empaque:	CAJA 1 / MASTER 8 / PALLET 128	



Compatibles con las principales marcas del mercado



Extensión tipo lápiz

INCLUYE 16285

Broqueros 1/2", con llave 1.5 - 13 mm

Máquinas portátiles



Incluye adaptador SDS PLUS y tornillo

CÓDIGO	CLAVE	BROQUERO	PRECIO
102475	BRO-1/2S		9.50€

CAJA 2 / MASTER 12

Portabrocas

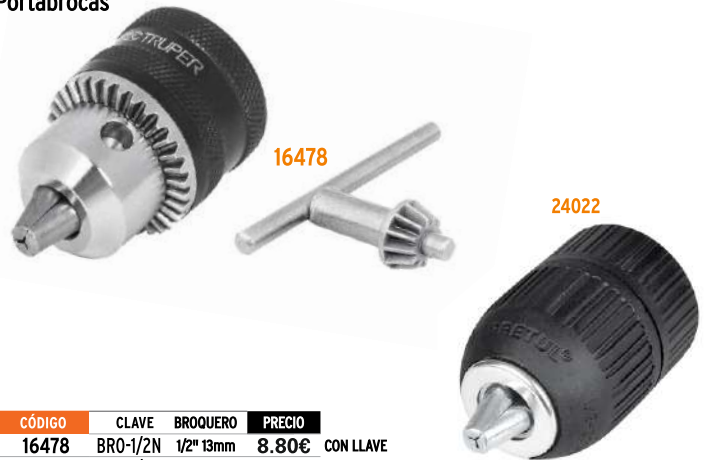

16478

24022

CÓDIGO	CLAVE	BROQUERO	PRECIO
16478	BRO-1/2N	1/2" 13mm	8.80€ CON LLAVE
24022	BRO-1/2P	1/2" 13mm	8.80€ AUTOMÁTICO

CAJA 6 / MASTER 36

Llaves para portabrocas



CÓDIGO	CLAVE	BROQUERO	PRECIO
27035	LL-BRO-3/8-P	3/8" 10mm	2.50€
27036	LL-BRO-1/2-P	1/2" 13mm	2.50€

* CAJA 6 / MASTER 36

Adaptador para rotomartillo SDS Plus



SDS PLUS

CÓDIGO	CLAVE	PRECIO
14654	ADAP-PLUS	3.25€

* CAJA 6 / MASTER 36

Soporte para taladro

- Ideal para trabajos de precisión y repetibles en madera, plástico y metal
- Compatible con la mayoría de taladros



Abrazadera con diámetro máximo 43 mm

Control de profundidad de 0 - 60 mm

ESPECIFICACIONES

Medidas: 21 x 15 x 50 cm
Peso: 2.7 kg

CÓDIGO	CLAVE	PRECIO
102272	SOP-T12	69.00€[B]

CAJA 1 / MASTER 4 / MM 00

Llave para esmeriladora

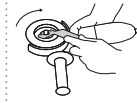

Fabricada en acero al manganeso

CÓDIGO	CLAVE	LARGO TOTAL	PRECIO
103014	LL-ESMA-45	14 cm	4.95€

CAJA 3 / MASTER 36

Respaldos para discos de lija 115mm

- Diámetro: 4 1/2" (11 cm)
- Velocidad: 20,000 RPM



Con canales de enfriamiento

CÓDIGO	CLAVE	ROSCA	CUERDA	PRECIO
17275	RES-DIL1-4-1/2M	mm	M14 x 2	5.50€

CAJA 6 / MASTER 24

Llave ajustable para esmeriladora

Rango de apertura 10-50 mm



Para esmeriladora angular



Mango ergonómico cubierto de PVC

Cuerpo de acero

CÓDIGO	CLAVE	PRECIO
102999	LL-ESMA-479	8.95€

CAJA 3 / MASTER 36

Caretas profesionales

- Incluyen 3 micas protectoras de reemplazo
- Indicador de batería baja



Arnés ergonómico con soporte y ajuste de matraca de 5 posiciones



4 SENSORES DE ARCO
Para una respuesta rápida y exacta a los cambios de intensidad luminosa desde cualquier ángulo

Código:	102228	PRECIO
Clave:	CAREL-13	99.00€[B]
Velocidad de oscurecimiento:	1 / 25 000 s (automático)	
Área de visión:	10 x 4 cm con vista frontal	
Rango de sombras:	5 - 8 (Corte) 9 - 13 (Soldadura)	
Sombra:	# 4 en estado pasivo, ajustable en panel de perillas y perilla externa	
Alimentación:	1 Pila reemplazable de litio tipo CR2032 (incluida)	
Caja / Master:	1 / 8	

Control de sensibilidad y retardo en panel de perillas



Perilla externa para fácil ajuste de sombra

Caretas de oscurecimiento automático profesional

- Control de sensibilidad y retardo
- Sombra # 4 en estado pasivo



4 SENSORES DE ARCO
Para una respuesta rápida y exacta a los cambios de intensidad luminosa desde cualquier ángulo

Código:	17460	PRECIO
Clave:	CAREL-913X	109.00€[B]
Sombra variable:	5-8 y 9-13	
Velocidad de oscurecimiento:	1 / 25 000 s	
Área de visión:	10 x 5 cm	
Cartucho electrónico:	115 x 133 x 10 mm	
Micas protectoras de reemplazo incluidas:	3	



CAJA 2 / MASTER 8

Caretas de oscurecimiento automático profesional

- Control de sensibilidad y retardo
- Sombra # 4 en estado pasivo



2 SENSORES DE ARCO
Para una respuesta rápida y exacta a los cambios de intensidad luminosa desde cualquier ángulo

Código:	29978	PRECIO
Clave:	CAREL-913P1	59.50€[B]
Sombra variable:	9-13	
Velocidad de oscurecimiento:	1 / 25 000 s	
Área de visión:	92 x 42 mm	
Cartucho electrónico:	110 x 90 x 10 mm	
Micas protectoras de reemplazo incluidas:	3	

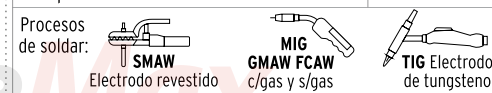

CAJA 2 / MASTER 8

Caretas, Pretul

- Fabricadas en polipropileno
- Indicador de batería baja

Mica frontal de cambio rápido



2 SENSORES DE ARCO
Para cambios de intensidad luminosa desde cualquier ángulo



Perilla externa para fácil ajuste de sombra

Código:	28145	PRECIO
Clave:	CAREL-11P	34.90€[B]
Sombra variable:	9-13	
Velocidad de oscurecimiento:	1 / 15 000 s	
Área de visión:	9 x 3.5 cm	
Sombra:	# 4 en estado pasivo.	
Micas protectoras de reemplazo incluidas:	3	

CAJA 2 / MASTER 8

Careta para soldar con lente abatible, Pretul

- Área de visión: 51 x 108 mm
- Incluye lente sombra no. 12



Lentes intercambiables para sombras no. 10 a 14



Código:	26005	PRECIO
Clave:	CASO-300-P	16.90€
Procesos de soldar:	SMAW Electrodo revestido MIG GMAW FCAW c/gas y s/gas TIG Electrodo de tungsteno	

CAJA 4 / PALLET 144



LINTERNAS

Vela de LED con sensor

- Fresca al contacto
- Segura para el hogar
- ⌚ Duración de la batería en uso continuo: 190 h



Encendido y apagado automático con aplauso o soplando cerca de la vela



LED
3000K



Utiliza 2 pilas alcalinas AA incluidas

CÓDIGO	CLAVE	PRECIO
48411	VELA-2AA	8.80€

* CAJA 4 / MASTER 24

Mini velas de LED



Efecto de flama titilante color ámbar



- ⌚ Duración de la batería en uso continuo: 130 h

Precio por caja con 6 pzas.

CÓDIGO	CLAVE	PRECIO
47867	VELA-CR	7.95€

CAJA 4 / MASTER 24 / MM 00

Lámpara plástica reflectora con LED,

- Modos de iluminación: Alto, bajo, intermitente y filtro de luz roja
- LED de alta luminosidad y alcance
- Tiempo óptimo de carga: 8 h

BATERÍA ION LITIO

2x Más tiempo de vida
Mayor velocidad de carga



Filtro rojo desmontable para señalización

CÓDIGO	CLAVE	ALTO	BAJO	ALTO BAJO	DISTANCIA	IP	PILA ion litio	LARGO	PRECIO
102404	LARE-900	900 lm	500 lm	5.5 h 11 h	455 m	IP67	1 (incluida)	15 cm	59.95€
102418	LARE-2000	LUZ FRONTAL							95.00€
		2,000 lm	1,000 lm	6 h 12 h	450 m	IP67 (incluidas)	15 cm		
		LUZ INFERIOR							
-	450 lm	19 h	30 m						

CAJA 2 / MASTER 12 / MM 0

Linterna con luz de emergencia

TRUPER e.pert

- Incluye batería de ion litio de 2,000 mAh

LEDS:	1 LED CREE Alta luminosidad y alcance			
☀ Luminosidad:	Frontal	160 lm	Lateral	160 lm
	Alto / bajo:	480 lm	480 lm	5 h 8 h



CÓDIGO	CLAVE	PRECIO
13415	LIREX-480	29.95€

CAJA 3 / MASTER 24



INCLUYE CABLE USB



Haz de luz ajustable



RECARGABLE



INCLUYE ADAPTADOR DE USB PARA AUTO Y CABLE USB - USB-C

Linternas LED de aluminio, recargables

- LED de alta intensidad
- Resistentes a impactos y salpicaduras de agua
- Modos de iluminación: alto, medio, bajo, intermitente y SOS

Tecnología **KLINLITE**
Lente con lupa



	LÚMENES	DURACIÓN
ALTO	1,200 lm	3 h
BAJO	170 lm	5 h

CÓDIGO	CLAVE	LARGO	PRECIO
103100	LIRA-1200	18 cm	37.50€

CAJA 4 / MASTER 72 / MM 00



LED

Linterna con luz de emergencia

- Tiempo óptimo de carga: 8 h

Tecnología **KLINLITE**
Lente con lupa



	Frontal	Lateral
Luminosidad	270 lm	280 lm
Duración	1.5 h	1.5 h

(2) Alto y bajo (2) Fija e intermitente

CÓDIGO	CLAVE	PRECIO
100371	LINAR-260	14.95€

CAJA 4 /



LED

Linterna de aluminio

- Tiempo óptimo de carga: 8 h

Tecnología **KLINLITE**
Lente con lupa



	Frontal
Luminosidad	130 lm
Alto / bajo	5 h / 7 h

CÓDIGO	CLAVE	PRECIO
101381	LIRA-130	14.95€

CAJA 6 / MASTER 36



LED

Linternas plásticas DE PILAS de LED

Tecnología **KLINLITE**
Lente con lupa

TPR antiderrapante
resiste impactos



Luminosidad	60 lm
Duración	50 h

CÓDIGO	CLAVE	PRECIO
10464	LIPLA60-K	15.75€

CAJA 4 / MASTER 12

LED

Linterna de aluminio

- (3) Alto, bajo e intermitente
- 1 AA (incluida)

Tecnología **KLINLITE**
Lente con lupa



40 lm
4 h

PRODUCTO MEJORADO
Mayor intensidad,
luminosidad y alcance
Disponible a partir del
3er trimestre 2020

CÓDIGO	CLAVE	PRECIO
17256	LINA-1AA	8.25€

* CAJA 4 / MASTER 24

LED

Linternas recargables de LED, Pretul

- Tiempo óptimo de carga: 8 h

Iluminación
TRADICIONAL
Lente plano



Luminosidad	180 lm
Alto / bajo	4 h

CÓDIGO	CLAVE	PRECIO
26102	LIRE-180P	11.90€

CAJA 6 / MASTER 36



LED

Linterna recargable con luz de emergencia

- LED Alta intensidad
- Tiempo óptimo de carga: 8 h
- Modos de iluminación: fijo



	ALTO	ALTO
FRONTAL	100 lm	100 m
	6.5 h	
	330 lm	20 m
	2 h	

CÓDIGO	CLAVE	LARGO	PRECIO
26070	LIRE-200P	19 cm	9.95€

CAJA 3 / MASTER 12



LED

Linterna plástica DE PILA con LED Pretul

- LED Alta intensidad
- Resistentes al agua
- Modo de iluminación: Fijo

Tecnología **KLINLITE**
Lente con lupa



	ALTO	ALTO
	40 lm	80 m
	3.5 h	

CÓDIGO	CLAVE	IP	PILAS	LARGO	PRECIO
28019	LIPLA-40P	IPX2	1 AA (no incluidas)	10 cm	5.95€

CAJA 6 / MASTER 36



LINTERNA DE PILAS 90

Lámpara de trabajo de LEDs, recargable

- Incluye batería ion litio de 3,000 mAh
- Modos de iluminación:
- Central, laterales (alta y baja)

Cuerpo ABS antiimpactos

LED
6500K

Puerto USB funciona para cargar dispositivos móviles

LED CENTRAL	LEDs LATERALES Alta	Baja
600 lm	1,000 lm	500 lm
4 h	1.5 h	3 h
220 m	50 m	25 m

CÓDIGO	CLAVE	PRECIO
14631	LAT-1300	30.90€

CAJA 6 / MASTER 24



Led central CREE



RECARGABLE

Linterna para campamento de LED, de pilas 3 D, 550 lúmenes

- Iluminación clara y potente de 360°
- 3 PILAS ALCALINAS D INCLUIDAS
- Duran hasta 4 veces más que las de zinc-carbón

LED

Luz atenuable

550 lm
30 h
16 m

CÓDIGO	CLAVE	PRECIO
10760	LACA-3D	32.80€

CAJA 4 / MASTER 24



Lámpara de taller de LED, recargable, 280 lúmenes

- Largo: 21 cm
- Incluye batería de ion litio de 2,000 mAh

Cuerpo de ABS

Base magnética

280 lm
3.5 h
20 m

CÓDIGO	CLAVE	PRECIO
15143	LAT-280	21.70€

CAJA 2 / MASTER 12



RECARGABLE

Imán flexible de acero con LED, 3 kg

- Levanta hasta 3 kg
- Utiliza 3 baterías AG13, incluidas
- Para recuperar objetos de metal en lugares de difícil acceso

LED



58 cm

CÓDIGO	CLAVE	PRECIO
15326	PICK-UPL	8.50€

CAJA 6 / MASTER 72

Linternas de aluminio de cabeza de LED

- Cuerpo de ABS con marco de aluminio

TRUPER expert

Sensor de encendido y apagado con activación manual

BATERÍA ION LITIO

LÚMENES	DURACIÓN
ALTO 300 lm	5 h
BAJO 85 lm	11 h

CÓDIGO	CLAVE	PRECIO
12890	LI-CA-300R	38.75€

CAJA 4 / MASTER 24



Sensor de movimiento

Haz de luz ajustable

RECARGABLE

Linternas de aluminio de cabeza de LED 900 lm

- Cuerpo de ABS con marco de aluminio

TRUPER expert

200 m

BATERÍA ION LITIO

LÚMENES	DURACIÓN
ALTO 900 lm	4.5 h
BAJO 300 lm	11 h

CÓDIGO	CLAVE	PRECIO
103777	LI-CA-900RX	34.75€

CAJA 4 / MASTER 16



RECARGABLE

Linterna de minero recargable, 80 lm

- LED Alta intensidad
- Cuerpo de ABS con marco de aluminio
- Tiempo óptimo de carga: 8 h
- Modos de iluminación: Alto, bajo e intermitente
- Resistente a salpicaduras de agua

TRUPER expert

BATERÍA ION LITIO

LÚMENES	DURACIÓN
ALTO 80 lm	2 h
BAJO 30 lm	6 h

CÓDIGO	CLAVE	PRECIO
102129	LI-CA-80R	24.50€

CAJA 4 / MASTER 24



Haz de luz ajustable

RECARGABLE

Linterna LED recargable, tipo minero, 350 lm

- LED COB de alta intensidad
- Cuerpo de silicón
- Protección contra goteo de agua
- Incluye 1 batería de ion litio

LÚMENES	DURACIÓN
ALTO 350 lm	3.5 h

LED LATERAL
ALTO 125 lm
BAJO 70 lm

CÓDIGO	CLAVE	PRECIO
103117	LI-CA-125R	16.95€

CAJA 4 / MASTER 72 / MM 00



Sensor de movimiento

RECARGABLE

Linterna de minero DE PILAS, 150 lm

- LED Alta intensidad
- Modos de iluminación: alto, bajo e intermitente
- Resistente a salpicaduras de agua
- Utiliza 3 pilas AAA (no incluidas)



Linterna ajustable a 0°-60°



LINTERNA DE PILAS

LÚMENES	DURACIÓN
ALTO 150 lm	4,5 h
BAJO 40 lm	11 h

CÓDIGO	CLAVE	PRECIO
11751	LI-CA-150	8.75€

CAJA 6 / MASTER 30 / MM 0

Linterna LED recargable, tipo minero, 180 lm

- LED de potencia y LED COB
- Cuerpo de ABS
- Intensidad de luz ajustable
- Incluye 1 batería de ion litio de 1,200 mAh



Lateral magnético para fijar en superficies metálicas

RECARGABLE

LÚMENES	DURACIÓN
ALTO 180 lm	6,5 h

LED COB	LED DE POTENCIA
ALTO 95 lm	8 h

CÓDIGO	CLAVE	PRECIO
28256	LI-CA-110RP	9.90€

CAJA 4 / MASTER 72 / MM 0

Linterna de minero recargable, 160 lm Pretul

- LED Alta intensidad
- Tiempo óptimo de carga: 8 h
- Intensidad de luz ajustable
- Modos de iluminación: alto, bajo e intermitente



Linterna ajustable a 0°-90°

BATERÍA ION LITIO

300 m

ALTO	BAJO
160 lm	45 lm
3 h	9 h



RECARGABLE

CÓDIGO	CLAVE	PRECIO
29089	LI-CA-150	9.95€

CAJA 6 / MASTER 30 / MM 0

Linterna de minero DE PILAS, 100 lm Pretul

- Utiliza 3 pilas AAA (no incluidas)
- Resistente ante goteo de agua
- Modos de iluminación: alto, bajo e intermitente



LINTERNA DE PILAS

14 m

ALTO	BAJO
100 lm	40 lm
6,5 h	7,5 h

CÓDIGO	CLAVE	IP	PRECIO
27083	LI-CA-3AAAP	IPX2	6.95€

CAJA 6 / MASTER 36



Juego de linternas de silicón para bicicleta (delantera y trasera) Pretul

- 2 LEDs
- Resistentes al agua
- Fabricadas en silicón flexible
- Modos de iluminación: Fija, destello intermitente rápido y lento
- Resistente a salpicaduras de agua

2 piezas

Luz blanca



Luz roja



Fácil instalación

CÓDIGO	CLAVE	IP	PILAS	PRECIO
27050	LIBI-2P	IPX4	CR2032 3 V 2 (incluidas)	7.50€

CAJA 6 / MASTER 36

Linterna trasera plástica para bicicleta

- 9 LEDs
- Modos de iluminación: Luz roja foja y 6 diferentes destellos de luz
- Resistente a salpicaduras de agua

Soporte de polipropileno para tubos de 2.2 a 3 cm

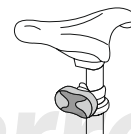

CÓDIGO	CLAVE	ALTO	IP	PILAS alcalinas	LARGO	PRECIO
16797	LIBI-9T	45 h	IPX4	2 AAA (incluidas)	8 cm	7.50€

CAJA 6 / MASTER 36

Linterna de 3 LEDs, tipo llavero

- Utiliza 3 pilas tipo LR44 incluidas

Fabricadas en aluminio



4 Colores surtidos



CÓDIGO	CLAVE	PRECIO
26003	LINA-LL	3.30€/u

* DISPLAY 60

Mangueras súper reforzadas 4 capas



- Tecnología anti-torceduras
- Manguera con refuerzo de tejido o tramado radial resistente a la alta presión

CÓDIGO	CLAVE	DIÁMETRO	ESP. PARED	PESO X METRO	ROLLO	PRECIO
102554	MAN-1/2XM	1/2"	2 mm	140 g	50 m	1.25€ x M
19874	MAN-1/2X	1/2"	2 mm	140 g	100 m	1.25€ x M
19873	MAN-5/8X	5/8"	2.6 mm	212 g	100 m	1.95€ x M



Mangueras reforzadas 3 capas



- Franja anti-torceduras
- Manguera con refuerzo de tejido o tramado radial resistente a la alta presión

CÓDIGO	CLAVE	DIÁMETRO	ESP. PARED	PESO X METRO	ROLLO	PRECIO
19857	MAN-1/2R	1/2"	1.7 mm	122 g	100 m	1.25€ x M
19858	MAN-5/8R	5/8"	2.1 mm	177 g	100 m	1.75€ x M
19875	MAN-1R	1"	3.4 mm	443 g	50 m	3.75€ x M

Mangueras reforzadas 3 capas

- Franja anti-torceduras
- Manguera con refuerzo de tejido o tramado radial resistente a la alta presión



CÓDIGO	CLAVE	DIÁMETRO	ESP. PARED	PESO X METRO	ROLLO	PRECIO
103952	MAN-10X1RS	1"	3.1 mm	410 g	10m	38.50€

ATADO 5

Mangueras reforzadas 3 capas Pretul



CÓDIGO	CLAVE	DIÁMETRO	ESP. PARED	PESO X METRO	ROLLO	PRECIO
25046	MAN-1/2PR	1/2"	1.6 mm	108 g	100 m	0.98€ x M

Manguera 2 capas, rollo de 100 m, Pretul



CÓDIGO	CLAVE	DIÁMETRO	ESP. PARED	PESO X METRO	ROLLO	PRECIO
25035	MAN-1/2P	1/2"	1.5 mm	90 g	100 m	0.80€ x M

Mangueras de nivel, rollos de 100 m



CÓDIGO	CLAVE	DIÁMETRO	ESP. PARED	PESO X METRO	PRECIO	
19860	MAN-1/4N	1/4"	6mm	0.7 mm	20 g	0.33€ x M
19861	MAN-5/16N	5/16"	8mm	1 mm	38 g	0.76€ x M
19862	MAN-3/8N	3/8"	10mm	1 mm	45 g	0.85€ x M
19863	MAN-1/2N	1/2"	13mm	1.1 mm	65 g	1.20€ x M

Mangueras flujo continuo 6 capas, 30 m conexiones metálicas



Conexión robusta de máxima durabilidad con resorte que protege la manguera y evita deformaciones



- Tecnología anti-torceduras

CÓDIGO	CLAVE	DIÁMETRO	ESP. PARED	PESO X METRO	LARGO	PRECIO
19744	MAN-30X5/8XX	5/8"	2.7 mm	225 g	30 m	93.50€

Mangueras súper reforzadas 4 capas conexiones metálicas



Conexiones robustas de máxima durabilidad con resorte que protege la manguera y evita deformaciones

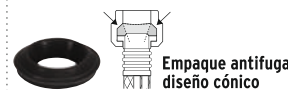

CÓDIGO	CLAVE	DIÁMETRO	ESP. PARED	PESO X METRO	LARGO	PRECIO
19791	MAN-15X1/2X	1/2"	2 mm	136 g	15 m	25.95€
19792	MAN-20X1/2X	1/2"	2 mm	136 g	20 m	32.50€
19793	MAN-25X1/2X	1/2"	2 mm	136 g	25 m	38.90€
102528	MAN-30X1/2X	1/2"	2.2 mm	140 g	30 m	49.00€
35306	MAN-15X1/2X	5/8"	2.4 mm	195 g	15 m	29.50€

Mangueras reforzadas 3 capas, conexiones plásticas

- Franja anti-torceduras
- Manguera con refuerzo de tejido o tramado radial resistente a la alta presión

CÓDIGO	CLAVE	DIÁMETRO	ESP. PARED	PESO X METRO	LARGO	PRECIO
16050	MAN-10X1/2RE 1/2"	1.7 mm	1.7 mm	122 g	10 m	16.90€
16051	MAN-15X1/2RE 1/2"	1.7 mm	1.7 mm	122 g	15 m	24.50€
16052	MAN-20X1/2RE 1/2"	1.7 mm	1.7 mm	122 g	20 m	28.50€
102546	MAN-25X1/2RE 1/2"	1.9 mm	1.9 mm	130 g	25 m	32.95€



Mangueras reforzadas 3 capas, conexiones plásticas, Pretul

CÓDIGO	CLAVE	DIÁMETRO	ESP. PARED	PESO X METRO	LARGO	PRECIO
25016	MAN-10X1/2PR 1/2"	1.6 mm	1.6 mm	108 g	10 m	13.90€
25017	MAN-15X1/2PR 1/2"	1.6 mm	1.6 mm	108 g	15 m	18.95€
25018	MAN-20X1/2PR 1/2"	1.6 mm	1.6 mm	108 g	20 m	24.60€



Manguera 2 capas, conexiones plásticas



CÓDIGO	CLAVE	DIÁMETRO	ESP. PARED	PESO X METRO	LARGO	PRECIO
25032	MAN-15X1/2PA 1/2"	1.5 mm	1.5 mm	90 g	15 m	15.90€
22132	MAN-15X1/2P 1/2"	1.5 mm	1.5 mm	90 g	15 m	15.90€



Combo de manguera reforzada 3 capas 1/2" y portamanguera

- Franja anti-torceduras
- Manguera con refuerzo de tramado radial resistente a la alta presión



CÓDIGO	CLAVE	LARGO	PRECIO
10883	COMBO-201	15 m	29.90€



Combo de manguera súper reforzada 4 capas 1/2" y pistola de riego metálica

Mangueras de 1/2"
Capuchón rígido que facilita el ajuste de la conexión



CÓDIGO	CLAVE	LARGO	PRECIO
10864	COMBO-200	20 m	45.60€



- PISTOLA DE 8 FUNCIONES**
Completo ☉
Niebla ☉
Jet ☉
Regadera ☉
Ángulo ☉
Plano ☉
Centro ☉
Cono ☉



Combo de manguera reforzada 3 capas 1/2" y pistola de riego plástica

- Franja anti-torceduras
- Manguera con refuerzo de tramado radial resistente a la alta presión



CÓDIGO	CLAVE	LARGO	PRECIO
19750	MAN15RE-PR401	15 m	34.50€



- Pistola de 2 funciones**
Jet ☉
Cono ☉



Combo de manguera 2 capas 1/2" y pistola de riego plástica, Pretul



CÓDIGO	CLAVE	LARGO	PRECIO
25019	MAN15P-PIM4P	15 m	17.75€



- Pistola de 2 funciones**
Jet ☉
Cono ☉

Bomba de taladro

- Ideal para drenar agua de estanques o piscinas pequeñas, peceras, etc.
- No requiere fuente de alimentación

Código:	100778	PRECIO	19.95€
Clave:	BOT-1		
Altura máxima:	23 m		
Flujo máximo:	34 L/min		
Entrada/Salida:	3/4" (19 mm)		
Dimensiones:	B 12 x A 8 x F 7 cm		
Peso:	227 g		
CAJA 2			



Potencia de taladro recomendada: 700 W

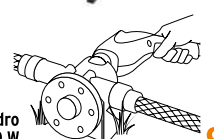

Pistola metálica con recubrimiento, 8 funciones

FUNCIONES

- ☉ Completo
- ☉ Niebla
- ☉ Jet
- ☉ Regadera
- ☉ Ángulo
- ☉ Plano
- ☉ Centro
- ☉ Cono



CÓDIGO	CLAVE	PRECIO
18477	PR-208	12.10€

CAJA 6 / MASTER 36 / PALLET 1,080

Pistolas plásticas con recubrimiento 8 Funciones

-Clip para flujo continuo

- ☉ Centro
- ☉ Enjuague
- ☉ Cono
- ☉ Regadera
- ☉ Plano
- ☉ Jet
- ☉ Niebla
- ☉ Remojo



CÓDIGO	CLAVE	PRECIO
18482	PR-409	5.95€

CAJA 6 / MASTER 48

Pistola metálica con recubrimiento, 2 funciones, boquilla regulable

FUNCIONES

- ☉ Jet
- ☉ Cono



CÓDIGO	CLAVE	PRECIO
18476	PR-202	10.95€

CAJA 6 / MASTER 36 / PALLET 1,080

Pistola metálica con recubrimiento, 2 funciones

FUNCIONES

- ☉ Jet
- ☉ Cono



CÓDIGO	CLAVE	PRECIO
18475	PR-201	9.90€

CAJA 6 / MASTER 36 / PALLET 1,080

Pistola plástica con recubrimiento, 2 funciones, boquilla regulable

FUNCIONES

- ☉ Jet
- ☉ Cono



CÓDIGO	CLAVE	PRECIO
18480	PR-401	6.25€

CAJA 6 / MASTER 48

Pistolas para riego, 5 funciones, Pretul

FUNCIONES

- ☉ Completo
- ☉ Cono
- ☉ Centro
- ☉ Plano
- ☉ Jet



CÓDIGO	CLAVE	PRECIO
22765	PIM-55P	4.20€

*CAJA 6 / MASTER 48

Pistolas plásticas económicas, 2 funciones, Pretul

Clip para flujo continuo



CÓDIGO	CLAVE	PRECIO
22753	PIM-4P	2.20€

*CAJA 6 / MASTER 48

Rociador plástico para mangueras

-Largo: 4" (10 cm)



CÓDIGO	CLAVE	PRECIO
21140	CHMA-4P	1.90€

*CAJA 6 / MASTER 48

Aspersor tipo regadera

-Lanza 80cm de largo.



3 Tipos de riego



CÓDIGO	CLAVE	PRECIO
10325	REG-32	16.90€

CAJA 6 / MASTER 36

Aspersor metálico reforzado

-Doble salida de agua.

ESPECIFICACIONES

Presión de trabajo: 40 a 50 PSI
Entrada de agua: 3/4"
Conexión estaca - aspersor: 1/2"
Estaca: 28 cm

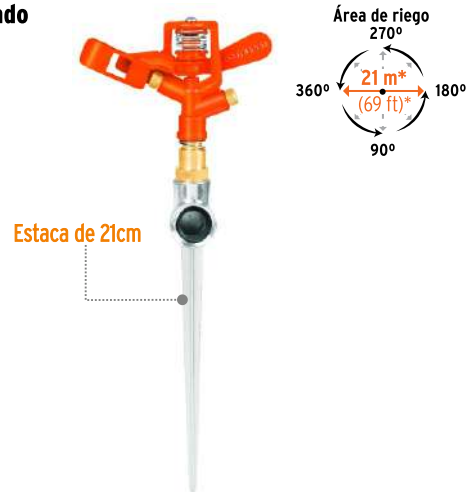

CÓDIGO	CLAVE	PRECIO
10327	DOS-11	13.30€

CAJA 3 / MASTER 18

Aspersores plásticos, estaca metálica, Pretul

ESPECIFICACIONES

Presión de trabajo: 40 a 50 PSI
Entrada de agua: 3/4"
Conexión estaca - aspersor: 1/2"
Estacas: 20 cm



CÓDIGO	CLAVE	VÍAS	PRECIO
20071	ASVE	1	6.60€
20072	ASVE-11X	2	6.90€

CAJA 6 / MASTER 72



Aspersores base metálica, 3 brazos de aluminio

ESPECIFICACIONES

Presión de trabajo: 40 a 50 PSI
Entrada de agua: 3/4"



CÓDIGO	CLAVE	PRECIO
10303	REG-3X	9.75€

CAJA 3 / MASTER 18

Aspersor plástico, 3 brazos de aluminio, Pretul

ESPECIFICACIONES

Presión de trabajo: 40 a 50 PSI
Entrada de agua: 3/4"



CÓDIGO	CLAVE	PRECIO
20065	REG-3	5.50€

CAJA 6 / MASTER 36

Aspersor base de aluminio, 8 funciones

ESPECIFICACIONES

Área de riego: 360°
Alcance a presión máx con círculo completo: Ø 10 m
Presión de trabajo: 40 a 50 psi
Entrada de agua: 3/4"



CÓDIGO	CLAVE	PRECIO
10328	ASP-8	15.75€

CAJA 6 / MASTER 24

Aspersor oscilatorio, metal-plástico

-Alcance a presión máxima: 8 m



CÓDIGO	CLAVE	PRECIO
10363	OSCI-17	16.60€

CAJA 3 / MASTER 18

Chorro fino
Doble chorro
Círculo
Medio hexágono
Hexágono
Ducha gruesa
Medio círculo
Chorro grueso



Conectores de latón sólido

- Conexiones rápidas y automáticas



CÓDIGO	CLAVE	ENTRADA	PRECIO
101598	CLICK-GRM	3/4"	9.95€
101599	CLICK-ACCM	3/4"	9.95€

CAJA 6 / MASTER 24 / MM 00

Conector de latón sólido

- Conexión rápida y automática



CÓDIGO	CLAVE	ENTRADA	PRECIO
101596	CLICK-FM	3/4"	3.90€
101597	CLICK-MM	3/4"	3.50€

CAJA 6 / MASTER 24 / MM 00

Conectores de ABS, sistema click

- Entrada: 3/4"



CÓDIGO	CLAVE	CONEXIÓN	PRECIO
12722	CLICK-ACC	Accesorio	3.75€
12724	CLICK-GR	Grifo	3.75€

*CAJA 6 / MASTER 72

Juego de 2 conectores de ABS, sistema click

- Entrada: 3/4"



CÓDIGO	CLAVE	PRECIO
12728	CLICK-SET	7.95€

CAJA 6 / MASTER 72

4 Repuestos de conectores de ABS, sistema click

- Entrada: 3/4"

- 3 conectores machos y 1 conector hembra



CÓDIGO	CLAVE	PRECIO
12730	SET-4AD	3.75€

*CAJA 6 / MASTER 72

Conector de 2 vías sistema click

- Para unir 2 mangueras con conectores rápidos

- Compatible con entradas:
3/4" (19 mm), 1/2" (12 mm)
y 5/8" (15 mm)



CÓDIGO	CLAVE	PRECIO
103734	CLICK-AU	1.95€

CAJA 12 / MASTER 96

Ideal para extender el sistema de riego con conectores rápidos

Conector plástico 1/2", acoplamiento manual

- Conexión de rosca para mayor sujeción
- Diseño ergonómico, resistente y duradero



CONECTOR HEMBRA

CÓDIGO	CLAVE	PRECIO
102989	CF-1/2T	1.75€



Juego 10 juntos de goma para mangueras

- Para entrada de mangueras 3/4".



CÓDIGO	CLAVE	PRECIO
10381	EMP-MA10	1.40€

*CAJA 12

Reparadores plásticos

- Resistentes al impacto



Conector "Y" plástico. Pretul

- Entrada y salida: 3/4"

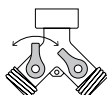

Válvula de cierre independiente

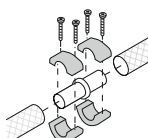

CÓDIGO	CLAVE	EMPATE	PRECIO
12714	REMA-1/2	1/2" (12.5mm)	1.95€
12720	REMA-5/8-3/4	5/8"-3/4" (16-20mm)	2.50€

CAJA 12 / MASTER 120

CÓDIGO	CLAVE	PRECIO
20050	AD-2P	2.50€

*CAJA 6 / MASTER 48 / PALLET 3,840

Gancho portamanguera de ABS

- Para manguera de 1/2" hasta 25 m*

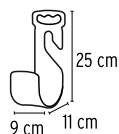

CÓDIGO	CLAVE	PRECIO
100173	GA-MA-N	4.95€

*CAJA 6 / MASTER 36

Herramientas para jardín, 6"

- Mangos de 6" (15 cm)



CÓDIGO	CLAVE	DESCRIPCIÓN	PRECIO
15020	GTS-SH	Cuchara	4.20€
15022	GTS-TR	Transplantador	4.20€
15026	GTS-FO	Bieldo	4.20€
15024	GTS-CV	Cultivador	4.20€

CAJA 6 / MASTER 72

Juego de 4 herramientas para jardín, 6"

- Mangos de 6" (15 cm)



INCLUYE
Transplantador
Cuchara
Bieldo
Cultivador

Con medición de profundidad

CÓDIGO	CLAVE	PRECIO
15030	JJ-4	16.60€

CAJA 3 / MASTER 18

Juego de 4 herramientas para jardín, 15"

- Mangos de 15" (38 cm)



Mango Extralargo



INCLUYE
Transplantador
Cuchara
Azadón
Cultivador

CÓDIGO	CLAVE	PRECIO
15040	JJ-4L	29.90€

CAJA 3 / MASTER 18

Con medición de profundidad

Juego de 3 herramientas para jardín, Pretul

- Mangos de 5" (12 cm)



CÓDIGO	CLAVE	PRECIO
21709	JJ-3P	6.60€

CAJA 6 / MASTER 36

Herramienta dúo. Mango 40cm

-Mango de 16" (41 cm)



Cabezas forjadas en acero al carbono



CÓDIGO	CLAVE	PRECIO
10927	TJA-2	18.90€
19647	TJA-1	18.90€

CAJA 3 / MASTER 18

Martelinas mango de madera

-Afilado en puntas y escoplos
-Largo total: 14" (36 cm)

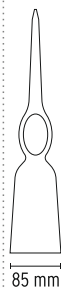

CÓDIGO	CLAVE	PESO	PRECIO
19817	MART-TT	600g (20oz)	17.50€

Atado: 4

Serrucho de poda hoja curva, 13", mango de madera



Hoja de acero S+5
Resistente al desgaste

TRIPLE FILO DIENTES CON para cortes más rápidos que los de dientes comerciales



CÓDIGO	CLAVE	LARGO HOJA	PRECIO
100121	SPX-13C	13" (33 cm)	23.95€

CAJA 3

Serrucho de poda plegable, mango de madera

-Dientes con dureza de 46-53 HRC
-Dientes doble filo
-Hoja plegable que se guarda en el mango para mayor seguridad



plegable

CÓDIGO	CLAVE	DPP	LARGO HOJA	PRECIO
18178	STP-12PL	6	10" (25 cm)	13.60€

CAJA 3 / MASTER 24

Serrucho de poda hoja curva, 10", mango plástico

Hoja 40cm de Acero SK5

Mango con Grip mejora el agarre

Dientes triple filo

CÓDIGO	CLAVE	LARGO HOJA	PRECIO
18179	STP-16X	16" (41 cm)	13.20€

CAJA 6 / MASTER 36

Serrucho de poda hoja curva plegable mango plástico

-Hoja plegable que se guarda en el mango para mayor seguridad

Hoja recta fabricada en acero SK5

Hoja curva fabricada en acero SK5

plegable

Mango de TPR antiderrapante

CÓDIGO	CLAVE	LARGO HOJA	PRECIO
100197	STP-7PR	7" (18 cm)	9.50€
100198	STP-10PC	10" (25 cm)	12.95€

CAJA 4 / MASTER 24

Serruchos de poda, mango plástico

-Dientes con dureza de 50 - 56 HRC
-Mango ergonómico de polipropileno
-Para usarse con mangos de extensión

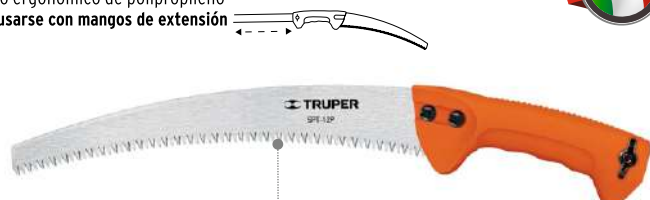

Hoja curva para cortes rápidos

CÓDIGO	CLAVE	LARGO HOJA	PRECIO
101389	SPT-12P	12" (30 cm)	12.90€

CAJA 3 / MASTER 24

Cortador sin mango

Hoja 35cm de Acero SK5

DIENTES CON TRIPLE FILO para cortes más rápidos

Cuchilla de paso templada



CÓDIGO	CLAVE	DESCRIPCIÓN	PRECIO
18401	TR-82	Cortador	25.90€

CÓDIGO	CLAVE	DESCRIPCIÓN	PRECIO
18410	TR-82M-F	Mango de fibra de vidrio	59.00€

CAJA 3 / MASTER 24 / PALLET 192

Tijera Classic, mangos tubulares



Topes plásticos amortiguadores



CÓDIGO	CLAVE	LARGO	PRECIO
100652	TF-112	38 cm	16.95€
18399	TB-122	68 cm	21.50€

CAJA 3 / PALLET 120

Tijera doméstica para césped 13" (33 cm),

- Ideal para darle forma a los bordes en césped

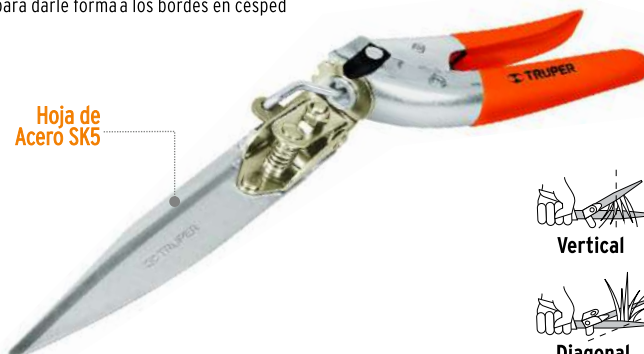

Hoja de Acero SK5

CÓDIGO	CLAVE	PRECIO
18452	T-80	11.10€

CAJA 3 / MASTER 36

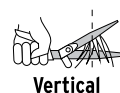

Tijera 48 cm, Pretul

ESPECIFICACIONES

Espesor hoja: 4 mm
Longitud mango: 23 cm
Longitud hoja: 21 cm



CÓDIGO	CLAVE	PRECIO
23060	T-19P	15.40€

CAJA 3 / PALLET 126



TIJERAS PODA



Tijera profesional de aluminio forjado 8"



- Cuchillas de acero aleado Cr-Ni 3x más resistentes

Cortes más precisos con menor esfuerzo



CÓDIGO	CLAVE	DESCRIPCIÓN	LARGO	PRECIO
18469	T-45X	Tijera 8" (20 cm)		32.95€

CAJA 3 / MASTER 36

CÓDIGO	PRECIO
14715 *REP-T45X-2	10.90€

CAJA 6 / MASTER 48

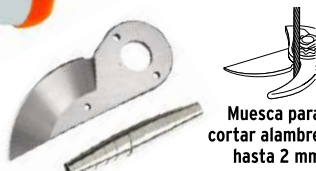

Tijeras forjadas rectas, cuchilla de paso

- Ángulo de corte de 22° para un corte rápido y preciso

Pernos extra largos para mejor sujeción del resorte



Tope anti-impacto para cortes silenciosos

CÓDIGO	CLAVE	LARGO	PRECIO
18545	T-5100	10" (25 cm)	17.95€

CAJA 3 / MASTER 6 /

Tijeras forjadas, cuchilla de paso

- Cabeza angulada ayuda a reducir fatiga
- Mango curvo para mayor comodidad

Cuchillas de acero templado



CÓDIGO	CLAVE	LARGO	PRECIO
18460	T-67	8" (20 cm)	12.10€

CAJA 3 / MASTER 36

Tijera de acero / nylon 8", cuchilla de paso

Cuchillas de acero SK5



CÓDIGO	CLAVE	LARGO	PRECIO
18463	T-68	8" (20 cm)	13.60€

CAJA 3 / MASTER 36

Tijera con cuerpo de aluminio 8", cuchilla de paso

Cuchillas de acero SK5



CÓDIGO	CLAVE	DESCRIP.	LARGO	PRECIO
18453	T-45	Tijera	8" (20 cm)	10.80€
CAJA 3 / MASTER 36 / PALLET 1,152				
18464	REP-T45-2	Repuesto		3.10€
CAJA 3 / MASTER 36				

Tijeras forjadas, cuchilla delgada y curva

Cuchillas en acero medio carbono



CÓDIGO	CLAVE	CUCHILLA	LARGO	PRECIO
18456	T-20	Delgada	6" (15 cm)	10.60€
CAJA 3 / MASTER 36				



Tijera aguacatera

Punta redonda.
Evita maltrato a la fruta



Cuchilla acero templado

CÓDIGO	CLAVE	LARGO	PRECIO
18459	T-65	5 1/2" (14 cm)	10.60€
CAJA 6 / MASTER 36			

Funda de carnaza para tijeras

- Largo: 9 1/2" (24 cm)
- Compatible con todas las tijeras a una mano, excepto: T-65, T-45X, T-45, T-80, T-35P

Clip para cinturón



Remachada + Resistente



CÓDIGO	CLAVE	PRECIO
17344	POCA-T	14.40€
* CAJA 2 / MASTER 24		

Tijeras para poda, cuchilla de paso, Pretul



T-35P

Cuchillas en acero inoxidable

T-45P

Cuchillas en acero templado

T-67P

Cuchillas en acero templado

CÓDIGO	CLAVE	LARGO	PRECIO
23105	T-35P	8" (20 cm)	8.80€
23103	T-45P	8" (20 cm)	9.90€
23104	T-67P	8" (20 cm)	9.90€
CAJA 6 / MASTER 36			

Recolector de fruta

- Se puede usar con el mango telescópico MG-TR-82F y MG-TR-82A

Garras para corte de frutos

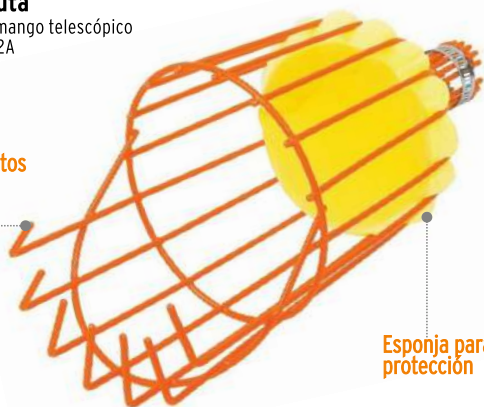
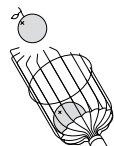

España para protección



CÓDIGO	CLAVE	PRECIO
14338	FRUT	14.95€
CAJA 6 / PALLET 294		

Hacha 1 lb, mango de nylon

Mango prácticamente indestructible, fabricado en resina de nylon



Ultra ligero sólo 450gr

CÓDIGO	CLAVE	CABEZA	MANGO	PRECIO
100175	HVE-1	450gr	14" (35 cm)	24.50€
103742	HVE-2	900gr	17" (43 cm)	34.90€

CAJA 4

Mayor poder de impacto

Hachas europeas, mango de hickory



Mango Hickory Americano

CÓDIGO	CLAVE	CLAVE ANTERIOR	CABEZA	MANGO	PRECIO
100494	HE-800	-	800g	15" (38cm)	19.95€

CAJA 4

Hacha Michigan mango de hickory

Ojo ovalado

Cabeza de acero al carbono



Mango Hickory Americano



CÓDIGO	CLAVE	CABEZA	MANGO	PRECIO
14956	HB-2-1/4M	1 kg	28" (71 cm)	32.50€
14958	HM-3-1/2M	1.5 kg	34" (86 cm)	35.40€

ATADO 2 / PALLET 48

Hacha Michigan mango fibra de vidrio

Ojo ovalado

Cabeza de acero al carbono



Grip antiderrapante con doble inyección que reduce vibraciones

CÓDIGO	CLAVE	CABEZA	MANGO	PRECIO
14962	HM-3-1/2F	1.5 kg	34" (86 cm)	36.90€

ATADO 2 / PALLET 48

Hacha Pulaski. Mango Hickory 1500gr

Ojo elíptico

Acero al carbono Doble resistencia



Mango Hickory Americano



CÓDIGO	CLAVE	CABEZA	MANGO	PRECIO
14966	PU-3-1/2M	1.5 kg	35" (89 cm)	52.50€

ATADO 2 / PALLET 48

Picos mango de fibra

Mangos de 36" (90 cm)
- Cabezas forjadas en acero al carbono



Encabado seguro, sin cuñas o tornillos



CÓDIGO	CLAVE	ESCOPLO	PRECIO
18646	ZP-5M	33 mm	36.95€ 5 lb (2.3 kg)
102451	ZP-6M	36 mm	38.50€ 6 lb (2.7 kg)

Atado: 4

Talachos-pico 5 lb (2.3 kg)

- Mangos de 36" (90 cm)
- Cabezas forjadas en acero al carbono

Absorbedor de impactos, que evita que el mango se rompa y proporciona

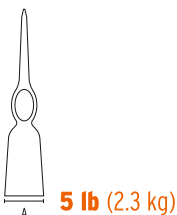

5 lb (2.3 kg)

CÓDIGO	CLAVE	ESCOPLO A	PRECIO
102966	TP-5MM	110 mm	38.00€

Atado: 4

Talachos-pico 4 lb (1.8 kg)

- Mango de 36" (90 cm)
- Cabezas forjadas en acero al carbono



Encabado seguro, sin cuñas o tornillos



CÓDIGO	CLAVE	ESCOPLO A	PRECIO
102453	TP-4M	85 mm	37.50€

Atado: 4

102505 TP-4 4 lb (1.8 kg) 22.50€ CABEZA PICO

CAJA 6

Mangos para hachas



CÓDIGO	CLAVE	MANGO	PRECIO	
100751	MG-HC-1-3/4	(39 cm)	12.50€	HE-800 100494
100750	MG-HB-2-1/4	(70 cm)	13.90€	HE-1000 14956
10810	MG-DHM-3-1/2	(88 cm)	18.50€	PU-3-1/2M 14966

CAJA 4 / MASTER 16

Mangos para picos / azadas

- Largo: 36" (90 cm)

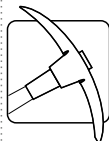

CÓDIGO	CLAVE	PRECIO
102961	MG-TP2.5M	13.95€

CAJA 3 / MASTER 36

Mangos para picos y talachos / azadas

- Largo: 36" (90 cm)

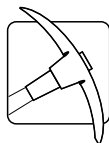

CÓDIGO	CLAVE	PARA	PRECIO
102792	MG-ZP-5M	TP-5 ZP-6 ZP-7M	15.50€
		TP-4M ZP-7 PP-5	
		TP-5M PP-5M	

CAJA 6

Mangos para picos 91cm

MG-ZP-5F

- Para zapapicos de 5 y 7 lb
- Mango de fibra de vidrio con doble inyección



CÓDIGO	CLAVE	PRECIO
15955	MG-ZP-5F	17.95€

CAJA 6 / PALLET 324

Escobas metálicas rectas

- Tensor que mantiene los dientes en su posi
- Se surten en 2 piezas por separado



Con mango 122cm



Estructura para mantener los dientes rectos

56cm

CÓDIGO	CLAVE	LARGO MANGO	PRECIO
14328	EMX-22	48" (122 cm)	16.90€

* ATADO 3 / PALLET 294

Escobas plástica

- Cabeza de polipropileno de alta resistencia



Con mango 122cm



48cm

CÓDIGO	CLAVE	LARGO MANGO	PRECIO
21430	EP-22P	48" (122 cm)	7.50€

* CAJA 6 / PALLET 294

Herramientas para jardín Classic Gardener

Rastrillos con mango

R14-M
14 dientes



R-16M
16 dientes



R-12MP
12 dientes



CÓDIGO	CLAVE	DESCRIPCIÓN	MANGO	PRECIO
100493	R14-M	Rastrillo jardinero	137CM	19.90€
17880	R-16M	Rastrillo jardinero	152CM	29.50€
22697	R-12MP	Rastrillo jardinero	122CM	16.95€

* ATADO 3

Horca agrícola "Y"

Asas electrosoldadas
Con mango 89cm

Dientes: **5**
Ancho dientes: 9" (23 cm)
Largo dientes: 13" (33 cm)

CÓDIGO	CLAVE	LARGO MANGO	PRECIO
11015	BPJ-5C	35" (89 cm)	39.95€

CAJA 6 / PALLET 294

Haragán para concreto

- Para empujar y jalar fácilmente el material mientras se extiende y nivela el concreto en el área de trabajo

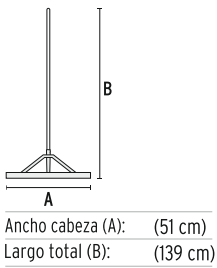

CÓDIGO	CLAVE	PRECIO
102673	JACO-20	37.50€

Atado: 3

Azada, mango 54" (137 cm)

Con mango 137cm

Ancho (A): (29 cm)
Altura hoja (B): (27 cm)

CÓDIGO	CLAVE	PESO	PRECIO
11631	ACO-3M	2.8 lb (1.3 kg)	48.50€

ATADO 6

Azadón jardinero Classic

- Mango de 54" (137 cm)
- Peso de cabeza: 0.7 lb (0.3 kg)

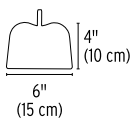

Con mango 137cm

CÓDIGO	CLAVE	PRECIO
10553	ATJ	16.95€

ATADO 6 / PALLET 300

Asada, jardineros

- Mango de 54" (137 cm)

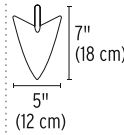

CÓDIGO	CLAVE	PESO	PRECIO
102140	ATJ-V	0.8 lb (0.35 kg)	25.95€

Atado: 6

Asada + Martillo. Mango largo

- Mango de 54" (137 cm)

Mango de fresno americano

Forjado de una pieza. Acero alto carbono

ESPECIFICACIONES
AOM-3M 9 1/2" (24 cm) 11" (28 cm)

CÓDIGO	CLAVE	PESO CABEZA	PRECIO
19984	AOM-3M	3.1 lb (1.4 kg)	38.50€

ATADO 4 / PALLET 120

Azada sin mango

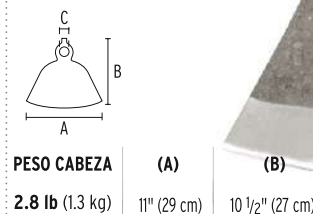

CÓDIGO	CLAVE	PRECIO
11531	ACO-3	32.00€

* ATADO 12

Raspadores forjados



18cm

CÓDIGO	CLAVE	ANCHO	LARGO	PRECIO
103366	SWS-7	7" (18 cm)	135 cm	29.50€

CAJA 3 / MASTER 36

Coa afilada de usos múltiples

Casquillo de acero

Con mango
135cm

Nervio para
mayor resistencia

Acero templado
gran resistencia
para cortar raíces



CÓDIGO	CLAVE	MANGO	PRECIO
10896	CO-F	135CM	43.90€

ATADO 2

Raspador forjado 8"



Remueve pisos
y asfaltos



Troza
raíces

Con mango
122cm



CÓDIGO	CLAVE	LARGO MANGO	PRECIO
19880	SWS-8	48" (122 cm)	41.70€

ATADO 3

20cm

Barras cavadoras



Fabricadas en Acero
medio carbono



USO AGRÍCOLA:
Sembrar y cavar

CÓDIGO	CLAVE	LARGO	PESO	PRECIO
19986	BACO-130	130 cm	6.5KG	47.20€

ATADO 3 / PALLET 234



Cavador mangos de fibra de vidrio 45"

- Calibre 15 (1.8 mm)
- Mangos de 45" (114 cm)



Hojas de acero
templado



Apertura
máxima
6" (150 mm)

CÓDIGO	CLAVE	PRECIO
100174	CA-36F	45.00€

ATADO 2 / PALLET 110

Cavador de hoyos mango madera

- Calibre 15 (1.8 mm)
- Mangos de 45" (114 cm)



Hojas de acero
templado

CÓDIGO	CLAVE	PRECIO
11970	CA-3	37.50€
11973	CA-36	47.50€

Apertura
máxima
5" (120mm)

Apertura
máxima
6" (150 mm)

CÓDIGO	CLAVE	PRECIO
11970	CA-3	37.50€
11973	CA-36	47.50€

ATADO 2 / PALLET 144

Corta hierba

- Mango de 54" (137 cm)
- Peso de cabeza: 0.7 lb (0.3 kg)



Cuchillas de
doble filo

CÓDIGO	CLAVE	PRECIO
15127	ACT-HOE	29.95€

ATADO 6 / PALLET 180

Cortador de maleza

- Mango 75cm
- Peso de cabeza: 0.7 lb (0.3 kg)



Cuchillas
dentadas

CÓDIGO	CLAVE	PRECIO
19683	WEC-14	23.90€

ATADO 3

35cm

Hilos cuadrado dual para desbrozadora



- Perfil cuadrado que proporciona cortes limpios y con mejor acabado
- Núcleo de polímero que proporciona flexibilidad
- 2 Materiales para una mayor resistencia
- Corta un área mayor

30% MAYOR DURABILIDAD EN CORTES DE MALEZA Y CÉSPED

Dependiendo del ancho de hilo utilizado

CÓDIGO	CLAVE	ANCHO	LARGO	PRECIO
15958	HDU-12-95	2.4 mm	12 m	4.30€
15959	HDU-12-105	2.7 mm	12 m	4.75€
15964	HDU-9-118	3 mm	9 m	6.10€

*CAJA 6 / MASTER 36



Alto rendimiento
Hilo cuadrado dual



Hilos cuadrado dual para desbrozadora



- Perfil cuadrado que proporciona cortes limpios y con mejor acabado
- Núcleo de polímero que proporciona flexibilidad
- 2 Materiales para una mayor resistencia
- Corta un área mayor

30% MAYOR DURABILIDAD EN CORTES DE MALEZA Y CÉSPED

Dependiendo del ancho de hilo utilizado

CÓDIGO	CLAVE	ANCHO	LARGO	PRECIO
15965	HDU-78-95	2.4 mm	78 m	17.95€
15966	HDU-63-105	2.7 mm	63 m	19.95€
15967	HDU-51-118	3 mm	51 m	19.95€

CAJA 4 / MASTER 16



Alto rendimiento
Hilo cuadrado dual



Hilos redondos para desbrozadora, en blíster

- Para uso pesado
- Mayor resistencia a quebraduras
- Ideales para terrenos irregulares

CÓDIGO	CLAVE	DIÁMETRO	LARGO	PRECIO
17605	HTA-65	1.6 mm	15 m	2.50€
17606	HTA-80	2 mm	15 m	2.95€
17607	HTA-95	2.4 mm	12 m	3.60€
17629	HTA-105	2.7 mm	12 m	4.20€

*CAJA 6 / MASTER 72

17609	HLB-95	2.4 mm	78 m	16.60€
17610	HLB-105	2.7 mm	63 m	16.60€
17631	HLB-155	3.7 mm	34 m	16.60€

CAJA 4 / MASTER 32



Hilo redondo

Hilos para albañil, colores surtidos

- Compuestos por hilo de 3 cabos de 5,040 deniers
- Hilo de polipropileno multifilamento

ESPECIFICACIONES

Calibre: 0.6 g/m
Tensión máxima: 14 kgf

CÓDIGO	CLAVE	COLOR	PRECIO
12988	HIL-65		1.95€
12989	HIL-165		3.50€
14052	HIL-165A		3.50€
14054	HIL-165R		3.50€
14057	HIL-165Z		3.50€
14060	HIL-165V		3.50€
14061	HIL-165N		3.50€

*CAJA 6 / MASTER 72



65M

165M

Hilo Alambre forrado multiusos, 30 m

- Impermeable
- Flexible
- Resistente

Alma de metal



Hilos para pesca azules, rollo 100 m, Pretul

- Flexibles y resistentes
- Alta durabilidad
- Fácil manejo



CÓDIGO	CLAVE	CALIBRE	TENSIÓN MÁX.	PRECIO
27060	HIPE-30	0.3 mm	4.4 kg	0.90€
27061	HIPE-40	0.4 mm	7.3 kg	1.20€
27062	HIPE-50	0.5 mm	11.1 kg	1.60€
27063	HIPE-60	0.6 mm	15.4 kg	2.20€
27067	HIPE-100	1 mm	38.1 kg	4.95€

*CAJA 10 / MASTER 60



Barbacoa a carbón con tapa

- Espacio de cocción: 57 x 42 cm
- Fácil de limpiar

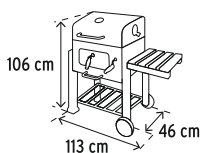

Termómetro de acero inoxidable

Mesa plegable ideal para condimentos o bandejas

Manivela para ajustar la altura del carbón y controlar la cocción de los alimentos



2 Parrillas de hierro fundido de alta resistencia



CÓDIGO	CLAVE	PRECIO
48248	ASCA-24	365.00€[B]

CAJA 1

Lonas, 90 g/m², azules, espesor de 0.12 mm Ultracraft

- Hilos por pulgada: 10 x 8
- Ojillos de aluminio



CÓDIGO	CLAVE	MEDIDA (m)	MEDIDA (ft)	PESO (kg)	CAJA*	PRECIO
41915	LU-2030	2.3x2.9	7.5x9.5	0.7	4	8.80€
41917	LU-3030	3x3	9.8x9.8	0.9	4	12.75€
41919	LU-3040	3x4	9.8x13.1	1.2	2	16.95€
41920	LU-3060	3x6	9.8x19.6	1.8	2	23.95€
41923	LU-4050	4x5	13.1x16.4	1.9	2	24.95€
41924	LU-4060	4x6	13.1x19.6	2.3	2	32.50€
41925	LU-5060	5x6	16.4x19.6	2.9	2	37.50€
41926	LU-5070	5x7	16.4x22.9	3.4	1	39.95€
41927	LU-6060	6x6	19.6x19.6	3.5	1	40.95€
41928	LU-6090	6x9	19.6x29.5	5.1	1	59.90€
41929	LU-6012	6x12	19.6x39.3	6.8	1	82.00€

* CAJA Y MASTER CONSULTE TABLA

Lijas para madera, papel cabinet

- Para usarse a mano o en máquina
- Para madera, plástico, lacas y pintura y metal ferroso y no ferroso

CÓDIGO	CLAVE	GRANO	PRECIO
11607	LIMA-40	40	1.10€
11608	LIMA-50	50	1.00€
11609	LIMA-60	60	0.90€
11610	LIMA-80	80	0.80€
11611	LIMA-100	100	0.70€
11612	LIMA-120	120	0.70€
11613	LIMA-150	150	0.70€
11614	LIMA-180	180	0.55€

* CAJA 25 / MASTER 250



Óxido de aluminio

Lijas de agua

CÓDIGO	CLAVE	GRANO	PRECIO
11618	LIAG-80	80	0.90€
11619	LIAG-100	100	0.80€
11620	LIAG-120	120	0.80€
11621	LIAG-150	150	0.70€
11622	LIAG-180	180	0.70€
11623	LIAG-220	220	0.70€
11624	LIAG-240	240	0.70€
11625	LIAG-280	280	0.70€
11626	LIAG-320	320	0.70€
11627	LIAG-360	360	0.70€
11628	LIAG-400	400	0.70€
11629	LIAG-500	500	0.70€
11630	LIAG-600	600	0.70€

* CAJA 25 / MASTER 250



Carburo de silicio

Lijas de agua microfinas

- Para usarse a mano o en máquina
- Papel impermeable
- Para plástico, lacas y pintura, vidrio y metal ferroso y no ferroso

CÓDIGO	CLAVE	GRANO	PRECIO
11632	LIAG-1000	1,000	1.30€
11634	LIAG-1200	1,200	1.30€
11647	LIAG-1500	1,500	1.40€
11648	LIAG-2000	2,000	1.40€

* CAJA 25 / MASTER 250



Carburo de silicio

Lijadora manual, 9"

- Ideal para dar acabados finos en paneles, techos y muros de yeso
- Para 1/3 de hoja



CÓDIGO	CLAVE	PRECIO
100436	POLI-9	11.80€

CAJA 4 / MASTER 24

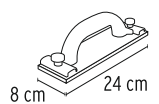

Piedras para afilar

- Espesor: 5/8" (16 mm)
- Para biselado de vidrio

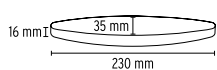

Carburo de Silicio

CÓDIGO	CLAVE	GRANO	PRECIO
11669	PIGUA-198	120	3.95€

* CAJA 6 / MASTER 36

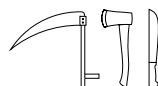

Para afilado y biselado de guadañas, hachas, machetes, etc.

Piedras para asentar

- Espesor: 1" (25 mm)

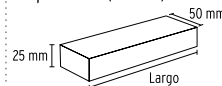

Grano grueso 150

Grano fino 240

Óxido de aluminio

CÓDIGO	CLAVE	LARGO	PRECIO
11667	PIAS-109	150 mm	6.95€

CAJA 6 / MASTER 36

Para afilado de cuchillos, tijeras y otras herramientas de corte en general

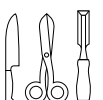

Bandas de lija para madera 75mm X 52cm

- Para desbaste, remoción y nivelado de superficies
- Ideales para maderas, metales ferrosos y no ferrosos, plásticos y remoción de pintura



Óxido de aluminio



CÓDIGO	CLAVE	GRANO	PRECIO
15777	BALI-340M	40	2.50€
15797	BALI-360M	60	2.50€
15799	BALI-380M	80	2.50€
15800	BALI-3100M	100	2.50€
15819	BALI-3120M	120	2.50€

* CAJA 5 / MASTER 50



Para lijadora de banda

Lijas en rollo

- Óxido de aluminio
- Para limpieza, rayado de superficies y aplicación de adhesivos en trabajos de plomería



Metal ferroso y no ferroso

ANCHO 1 1/2" (38 mm)

CÓDIGO	CLAVE	GRANO	LARGO	PRECIO
100569	LIPL-100-1-1/2X5	100	5 m	4.90€
100661	LIPL-120-1-1/2X5	120	5 m	4.90€

* CAJA 3 / MASTER 12

5 Discos de lija 125mm para lijadora roto-orbital

- Para lijado de madera, pintura, selladores y plástico
- Ideales para una remoción rápida y un acabado fino



[Precio por 5 piezas]

CÓDIGO	CLAVE	GRANO	PRECIO
17765	DIRO-54	40	2.95€
17848	DIRO-56	60	2.95€
17942	DIRO-58	80	2.95€
17950	DIRO-512	120	2.95€
17952	DIRO-518	180	2.95€
17959	DIRO-524	240	2.95€
17983	DIRO-532	320	2.95€

* CAJA 5 / MASTER 50



Para lijadora roto-orbital

Discos de pulido

- Ideales para lugares de difícil acceso
- Gran flexibilidad

CÓDIGO	CLAVE	GRANO	RPM. MÁXIMO	PRECIO
13036	RUFLA-240	40	23.000	3.30€
13037	RUFLA-260	60	23.000	3.30€
13038	RUFLA-280	80	23.000	3.30€
13039	RUFLA-2120	120	23.000	3.30€

* CAJA 6 / MASTER 72

DIÁMETRO 3" (76 mm)

13040	RUFLA-340	40	20.000	4.70€
13041	RUFLA-360	60	20.000	4.70€
13042	RUFLA-380	80	20.000	4.70€
13044	RUFLA-3120	120	20.000	4.70€

* CAJA 3 / MASTER 48



Óxido de aluminio



Para esmeril recto

LLAVES

PUNTA HEXAGONAL

- Borde con chablán
- Se acopla con mayor precisión sin holgura
- Encaje perfecto entre llave y tornillo o prisionero

PUNTA DE BOLA

- Facilita el torque en lugares de difícil acceso
- Gira con una inclinación hasta 25° en relación al centro del tornillo o prisionero

Juegos de 7 llaves allen organizador plástico abatible



Acero al cromo vanadio 2x más resistente al desgaste

MEDIDAS

- 1.5 mm
- 2 mm
- 2.5 mm
- 3 mm
- 4 mm
- 5 mm
- 6 mm

CÓDIGO	CLAVE	MEDIDA	PRECIO
15530	ALE-7M	mm	3.95€

CAJA 6 / MASTER 36

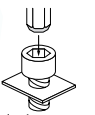

Punta hexagonal

Juegos de 10 llaves allen cortas, organizador plástico abatible

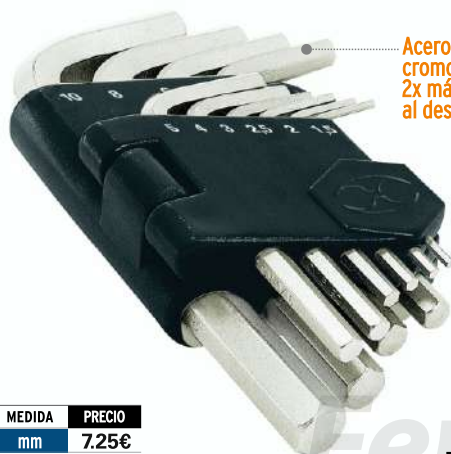

Acero al cromo vanadio 2x más resistente al desgaste

MEDIDAS

- 1.5 mm
- 2 mm
- 2.5 mm
- 3 mm
- 4 mm
- 5 mm
- 5.5 mm
- 6 mm
- 8 mm
- 10 mm

CÓDIGO	CLAVE	MEDIDA	PRECIO
15536	ALL-10M	mm	7.25€

CAJA 6 / MASTER 36

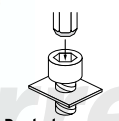

Punta hexagonal

Juegos de 13 llaves allen organizador plástico abatible



Acero al cromo vanadio 2x más resistente al desgaste

MEDIDAS

- 1.3 mm
- 1.5 mm
- 2 mm
- 2.5 mm
- 3 mm
- 3.5 mm
- 4 mm
- 4.5 mm
- 5 mm
- 5.5 mm
- 6 mm
- 8 mm
- 10 mm

CÓDIGO	CLAVE	MEDIDA	PRECIO
15545	ALL-13P	std	8.25€
15542	ALL-13M	mm	8.25€

CAJA 6 / MASTER 36

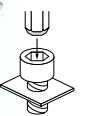

Punta hexagonal

Juegos de 13 llaves allen, organizador plástico abatible, Pretul

MEDIDAS

ALL-13P-P	ALL-13M-P
3/64"	1.3 mm
1/16"	1.5 mm
5/64"	2 mm
3/32"	2.5 mm
7/64"	3 mm
1/8"	3.5 mm
9/64"	4 mm
5/32"	4.5 mm
3/16"	5 mm
7/32"	5.5 mm
1/4"	6 mm
5/16"	8 mm
3/8"	10 mm

CÓDIGO	CLAVE	MEDIDA	PRECIO
21856	ALL-13P-P	std	6.60€
21857	ALL-13M-P	mm	6.60€

CAJA 6 / MASTER 36



Fabricadas en acero al carbono

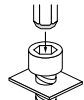

Punta hexagonal

Juegos de 10 llaves allen, organizador plástico abatible, Pretul

Acabado pavonado

MEDIDAS

1.5 mm
2 mm
2.5 mm
3 mm
4 mm
5 mm
5.5 mm
6 mm
8 mm
10 mm

CÓDIGO	CLAVE	MEDIDA	PRECIO
21855	ALL-10M-P	mm	5.50€

CAJA 6 / MASTER 36



Fabricadas en acero al carbono

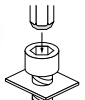

Punta hexagonal

Juegos de 7 llaves allen largas, punta de bola

MEDIDAS

2.5 mm
3 mm
4 mm
5 mm
6 mm
8 mm
10 mm

CÓDIGO	CLAVE	MEDIDA	PRECIO
15548	ALLX-7M	mm	9.90€

CAJA 6 / MASTER 36



Acero al cromo vanadio
2x más resistente al desgaste

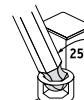

Punta de bola

Juego de 7 llaves torx cortas, organizador plástico

MEDIDAS

T-10
T-15
T-20
T-25

CÓDIGO	CLAVE	PRECIO
15552	TORX-7C	7.30€

CAJA 6 / MASTER 36

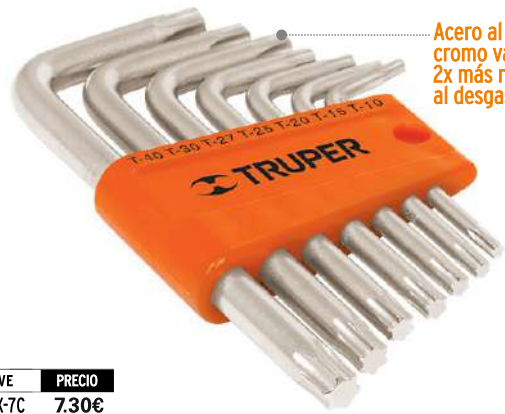

Acero al cromo vanadio
2x más resistente al desgaste

Juego de 7 llaves torx largas, organizador plástico

MEDIDAS

T-10
T-15
T-20
T-25

CÓDIGO	CLAVE	PRECIO
15553	TORX-7L	9.40€

CAJA 6 / MASTER 36

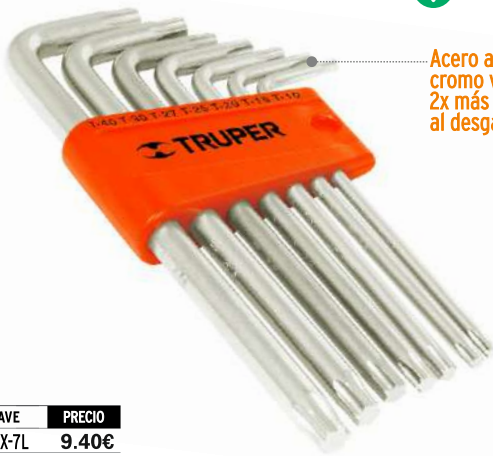

Acero al cromo vanadio
2x más resistente al desgaste

Juego de 9 llaves torx, organizador plástico abatible

MEDIDAS

T-10
T-15
T-20
T-25
T-27

CÓDIGO	CLAVE	PRECIO
15554	TORX-9	9.75€

CAJA 6 / MASTER 36



Acero al cromo vanadio
2x más resistente al desgaste

Juegos de 9 llaves allen tipo navaja, cuerpo de lámina

Acero al cromo vanadio
2x más resistente al desgaste

MEDIDAS

1.3 mm
1.5 mm
2 mm
2.5 mm
3 mm
4 mm
5 mm
5.5 mm
6 mm

CÓDIGO	CLAVE	PRECIO
15563	ALL-9M	6.95€

CAJA 6 / MASTER 36



Juegos de 8 llaves Torx tipo navaja, cuerpo de lámina

Acero al cromo vanadio
2x más resistente al desgaste

MEDIDAS

T-9
T-10
T-15
T-20

CÓDIGO	CLAVE	PRECIO
15569	TORX-8	9.95€

CAJA 6 / MASTER 36



Juegos de 8 llaves torx tipo navaja, cuerpo de lámina, Pretul

Acero al carbono



MEDIDAS	
T-9	T-25
T-10	T-27
T-15	T-30
T-20	T-40

CÓDIGO	CLAVE	PRECIO
21395	TORX-8P	5.50€

CAJA 6 / MASTER 36

Juegos de 8 llaves allen tipo llavero, Pretul



MEDIDAS			
ALL-P8P	ALL-P8M		
1/16"	1.5 mm		
5/64"	2 mm		
3/32"	2.5 mm		
1/8"	3 mm		
5/32"	4 mm		
3/16"	5 mm		
7/32"	5.5 mm		
1/4"	6 mm		

CÓDIGO	CLAVE	MEDIDA	PRECIO
21850	ALL-P8P	std	1.90€
21851	ALL-P8M	mm	1.90€

*CAJA 12 / MASTER 144

Fabricadas en acero al carbono

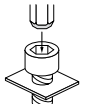

Punta hexagonal



Llaves stilson, Pretul



Mordazas ajustables forjadas en acero al carbono

CÓDIGO	CLAVE	LARGO	APERT. CAJA*	PRECIO
22010	STI-8P	8" (20 cm)	19 mm	4 8.80€
22011	STI-10P	10" (25 cm)	25 mm	4 11.90€
22012	STI-12P	12" (30 cm)	32 mm	4 15.40€
22013	STI-14P	14" (36 cm)	38 mm	2 17.70€

Llave para fontanero 25cm

-Mordaza activada por resorte, para máxima presión que evita el deslizamiento

Acero al carbono



CÓDIGO	CLAVE	PRECIO
12874	LLAP-12	15.95€

CAJA 6 / MASTER 24



Ideal para espacios reducidos y trabajo con una sola mano

Llave ajustable. Extra ancha, para mecánicos y fontaneros

TRUPER expert

*Para ajustes de tuercas y tornillos de gran tamaño



Boca 30% más profunda que las llaves convencionales

CÓDIGO	CLAVE	LARGO	APERTURA (A)	PROFUNDIDAD BOCA (B)	CAJA MASTER	PRECIO
101033	PET-6XA	6" (15 cm)	34mm	34mm	6 48	12.50€
101034	PET-8XA	8" (20 cm)	38mm	38mm	6 48	15.50€
101035	PET-10XA	10" (25 cm)	50mm	50mm	6 36	28.95€
101036	PET-12XA	12" (30 cm)	60mm	60mm	6 24	36.25€

Llaves ajustables profesionales pavonadas

TRUPER expert

Acero cromo vanadio

Diseño ergonómico

CÓDIGO	CLAVE	LARGO	APERTURA	CAJA*	PRECIO
15497	PET-4	4" (10 cm)	1.5cm	6	8.30€
15500	PET-6	6" (15 cm)	2.5cm	6	8.80€
15501	PET-8	8" (20 cm)	2.8cm	6	13.50€
15502	PET-10	10" (25 cm)	3.5cm	6	17.20€
15503	PET-12	12" (30 cm)	4.2cm	6	22.20€
15504	PET-15	15" (38 cm)	4.8cm	4	39.95€
15498	PET-18	18" (46 cm)	5.7cm	1	59.00€

CAJA 6 / MASTER 36



Graduación en pulgadas y mm.



Llave ajustable para fontanero

- Diseño compacto de gran apertura, ligero y resistente
- Cremallera de suave apertura
- No usar con tuercas de metal

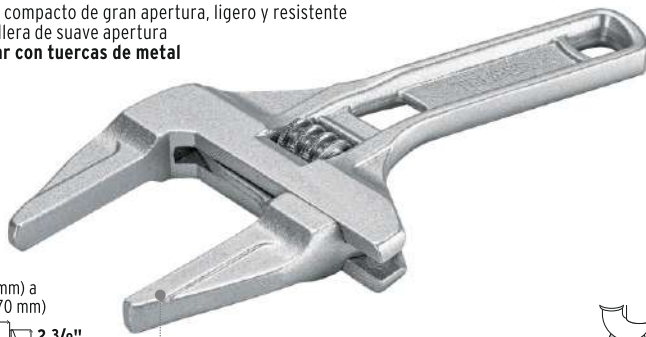

1" (25 mm) a 2 3/4" (70 mm)
2 3/8" (60 mm)

Mordazas lisas que no dañan tuercas y tuberías

CÓDIGO	CLAVE	LARGO	PRECIO
101387	PEA-8	8" (20 cm)	19.95€

CAJA 2 / MASTER 48 / MM 00

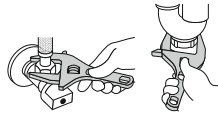

Para uso en tuercas y conexiones plásticas o aprietes de bajo torque

Llaves ajustables profesionales



Forjados en acero al carbono

Mango con grip

Graduación en pulgadas y mm.

CÓDIGO	CLAVE	LARGO	APERTURA	PRECIO
15509	PET-6X	6" (15 cm)	1.9cm	7.20€
15510	PET-8X	8" (20 cm)	2.5cm	9.40€
15511	PET-10X	10" (25 cm)	3.2cm	13.90€
15512	PET-12X	12" (30 cm)	3.8cm	18.40€
100048	PET-15X	15" (38 cm)	4.4cm	33.20€

CAJA 6 / MASTER CONSULTE TABLA

Pericos cortos con grip, Pretul

- Especiales para lugares estrechos



Forjados en acero al carbono

Mango con grip

Graduación en pulgadas y mm.

CÓDIGO	CLAVE	LARGO	APERTURA	PRECIO
28218	PECO-5P	5" (13 cm)	2cm	7.50€
28219	PECO-6P	6" (15 cm)	2.5cm	11.10€

CAJA 6 / MASTER 36

Llaves ajustables cromado, Pretul



Forjados en acero al carbono

CÓDIGO	CLAVE	LARGO	APERTURA	PRECIO
21814	PET-6P	6" (15 cm)	1.5cm	6.75€
21815	PET-8P	8" (20 cm)	2.0cm	7.95€
21816	PET-10P	10" (25 cm)	2.5cm	11.75€
21817	PET-12P	12" (30 cm)	3.3cm	16.60€

CAJA 6 / MASTER CONSULTE TABLA

Juegos de 7 llaves combinadas pulidas con cabeza articulada TRUPER Expert

Mecanismo con 90 dientes que permite apretar o aflojar con un movimiento mínimo en áreas estrechas

180°
Cabeza articulada con 180° de inclinación para fácil acceso



CONTENIDO:

8 mm 12 mm 14 mm
10 mm 13 mm 15 mm 19 mm

CÓDIGO	CLAVE	PRECIO
103596	JC-7XFM	75.00€[B]

CAJA 2 / MASTER 8

8 llaves combinadas pulidas con carraca TRUPER Expert

Acción de matraca para mayor velocidad

Acero cromo vanadio

Pulido espejo para fácil limpieza



MEDIDAS
8 mm
10 mm
12 mm
13 mm
14 mm
15 mm
16 mm
17 mm

CÓDIGO	CLAVE	MEDIDA	PRECIO
15816	JC-8XM	mm	65.00€[B]

CAJA 2 / MASTER 12

Juegos de 6 llaves extralargas combinadas pulidas TRUPER Expert

MEDIDAS

JC-6P JC-6M
5/16" 9 mm
3/8" 10 mm
7/16" 12 mm
1/2" 13 mm
9/16" 14 mm
5/8" 15 mm

CÓDIGO	CLAVE	MEDIDA	PRECIO
15772	JC-6P	std	33.30€
15770	JC-6M	mm	36.10€

CAJA 2 / MASTER 12

Acero cromo vanadio

Pulido espejo para fácil limpieza



Juegos de 6 llaves combinadas

MEDIDAS
8 mm
10 mm
11 mm
12 mm
13 mm
14 mm

CÓDIGO	CLAVE	MEDIDA	PRECIO
15771	JC-6M-E	mm	34.75€

CAJA 2 / MASTER 12

Acero cromo vanadio

Acabado arenado Mayor fortaleza



Juegos de llaves combinadas, acabado níquel negro 11 Llaves Pretul

-Fabricadas en acero al cromo vanadio



MEDIDAS

- 6 mm
- 7 mm
- 8 mm
- 9 mm
- 10 mm
- 11 mm
- 12 mm
- 13 mm
- 14 mm
- 17 mm
- 19 mm

CÓDIGO	CLAVE	PRECIO
26078	J-2011MG	42.50€

CAJA 6 /

Juegos de 11 llaves combinadas, Pretul



Acero cromo vanadio

MEDIDAS

- 6 mm
- 7 mm
- 8 mm
- 9 mm
- 10 mm
- 11 mm
- 12 mm
- 13 mm
- 14 mm
- 15 mm
- 16 mm

CÓDIGO	CLAVE	MEDIDA	PRECIO
21991	J-2011M	mm	26.10€

CAJA 3 / MASTER 6

Juegos de 9 llaves combinadas, Pretul



Acero cromo vanadio

MEDIDAS

- 8 mm
- 9 mm
- 10 mm
- 11 mm
- 12 mm
- 13 mm
- 14 mm
- 15 mm
- 17 mm

CÓDIGO	CLAVE	MEDIDA	PRECIO
21995	J-209M	mm	24.40€

CAJA 3 / MASTER 6

Juegos de 6 llaves combinadas, Pretul



Acero cromo vanadio

MEDIDAS

- 8 mm
- 10 mm
- 11 mm
- 12 mm
- 13 mm
- 14 mm

CÓDIGO	CLAVE	MEDIDA	PRECIO
22017	J-206M	mm	16.60€

CAJA 3 / MASTER 6

Juegos de 5 llaves españolas, Pretul



MEDIDAS

- 6 x 7 mm
- 8 x 9 mm
- 10 x 11 mm
- 12 x 13 mm
- 14 x 15 mm

CÓDIGO	CLAVE	MEDIDA	PRECIO
22001	J-305M	mm	14.40€

CAJA 3 / MASTER 6

Llaves combinadas con cabeza articulada



Cabeza articulada con 180° de inclinación para fácil acceso



Mecanismo con 90 dientes 12 puntas para tuercas hexagonales y cuadradas

CÓDIGO	CLAVE	MEDIDA	LARGO	PRECIO
103459	LL-2008MXF	8 mm	132 mm	13.50€
103460	LL-2010MXF	10 mm	153 mm	13.90€
103446	LL-2012MXF	12 mm	162 mm	14.95€
103447	LL-2013MXF	13 mm	172 mm	17.00€
103448	LL-2014MXF	14 mm	180 mm	17.50€
103449	LL-2015MXF	15 mm	191 mm	18.90€
103540	LL-2016MXF	16 mm	205 mm	19.90€
103541	LL-2017MXF	17 mm	220 mm	22.50€
103542	LL-2018MXF	18 mm	230 mm	24.00€
103543	LL-2019MXF	19 mm	237 mm	24.90€

CAJA 3 / MASTER 36

Llaves españolas, mm



Acero cromo vanadio



Pulido espejo para fácil limpieza

CÓDIGO	CLAVE	MEDIDA	LARGO	PRECIO
15704	LL-30607	6 x 7 mm	126 mm	3.30€
15706	LL-30809	8 x 9 mm	145 mm	3.60€
15707	LL-30810	8 x 10 mm	145 mm	3.90€
15708	LL-31011	10 x 11 mm	162 mm	4.40€
15709	LL-31012	10 x 12 mm	162 mm	4.70€
15710	LL-31213	12 x 13 mm	181 mm	5.50€
15712	LL-31415	14 x 15 mm	189 mm	6.40€
15714	LL-31617	16 x 17 mm	198 mm	7.20€
15716	LL-31819	18 x 19 mm	220 mm	10.30€
15717	LL-31922	19 x 22 mm	242 mm	13.20€

CAJA 6 / MASTER CONSULTE TABLA

Llaves de estrías anguladas, mm



Acero cromo vanadio



Pulido espejo para fácil limpieza

CÓDIGO	CLAVE	MEDIDA	LARGO	PRECIO
15760	LL-80911	9 x 11 mm	181 mm	10.60€
15761	LL-81011	10 x 11 mm	181 mm	10.60€
15762	LL-81314	13 x 14 mm	231 mm	13.60€
15763	LL-81617	16 x 17 mm	236 mm	14.95€
15764	LL-81922	19 x 22 mm	291 mm	18.80€
15765	LL-82426	24 x 26 mm	361 mm	25.50€

CAJA 6 / MASTER 24

Inclinación de 40° para lugares de difícil acceso

Llaves combinadas extralargas, mm



Acero cromo vanadio



Pulido espejo para fácil limpieza

CÓDIGO	CLAVE	MEDIDA	LARGO	PRECIO
15610	LL-2006M	6 mm	125 mm	3.90€
15611	LL-2007M	7 mm	135 mm	3.95€
15612	LL-2008M	8 mm	145 mm	4.40€
15613	LL-2009M	9 mm	157 mm	4.80€
15614	LL-2010M	10 mm	164 mm	5.30€
15615	LL-2011M	11 mm	183 mm	5.50€
15616	LL-2012M	12 mm	193 mm	6.60€
15617	LL-2013M	13 mm	202 mm	6.90€
15618	LL-2014M	14 mm	220 mm	7.50€
15619	LL-2015M	15 mm	230 mm	8.60€

CÓDIGO	CLAVE	MEDIDA	LARGO	PRECIO
15620	LL-2016M	16 mm	240 mm	9.30€
15621	LL-2017M	17 mm	259 mm	9.90€
15622	LL-2018M	18 mm	269 mm	10.90€
15623	LL-2019M	19 mm	278 mm	11.80€
15624	LL-2020M	20 mm	287 mm	11.90€
15625	LL-2021M	21 mm	298 mm	12.10€
15626	LL-2022M	22 mm	316 mm	13.30€
15650	LL-2023M	23 mm	316 mm	14.95€

CAJA 6 / MASTER CONSULTE TABLA

Llaves combinadas con carraca, mm



Acero cromo vanadio



Pulido espejo para fácil limpieza

Acción de matraca para mayor velocidad

CÓDIGO	CLAVE	MEDIDA	LARGO	PRECIO
15742	LL-2008MX	8 mm	136 mm	9.90€
13619	LL-2009MX	9 mm	146 mm	9.95€
15743	LL-2010MX	10 mm	154 mm	11.10€
13620	LL-2011MX	11 mm	160 mm	11.10€
15744	LL-2012MX	12 mm	166 mm	11.10€
15745	LL-2013MX	13 mm	174 mm	11.10€
15746	LL-2014MX	14 mm	186 mm	14.40€
15747	LL-2015MX	15 mm	194 mm	15.40€
13621	LL-2016MX	16 mm	202 mm	15.90€
13622	LL-2017MX	17 mm	218 mm	16.90€
15748	LL-2018MX	18 mm	230 mm	18.10€
15749	LL-2019MX	19 mm	237 mm	18.80€
13623	LL-2021MX	21 mm	278 mm	19.90€
13624	LL-2022MX	22 mm	279 mm	22.25€

CAJA 3 /

Llaves combinadas mm, Pretul

Acero cromo vanadio



CÓDIGO	CLAVE	MEDIDA	LARGO	PRECIO
21900	LL-2006MP	6 mm	100 mm	2.20€
21901	LL-2007MP	7 mm	110 mm	2.30€
21902	LL-2008MP	8 mm	120 mm	2.50€
21903	LL-2009MP	9 mm	130 mm	2.70€
21904	LL-2010MP	10 mm	140 mm	2.70€
21905	LL-2011MP	11 mm	150 mm	2.80€
21906	LL-2012MP	12 mm	160 mm	2.95€
21907	LL-2013MP	13 mm	170 mm	2.95€
21908	LL-2014MP	14 mm	180 mm	3.30€

*CAJA 12 / MASTER 72



LIMAS

Limas triángulo pesado, bastardas con mango

- Para superficies planas y ángulos internos mayores a 60°
- Para despalme y afilado de herramientas agrícolas



Mango de doble inyección Comfort Grip

CÓDIGO	CLAVE	LARGO	ANCHO	PRECIO
10916	LTP-4M	4" (10 cm)	10mm	2.95€
15307	LTP-6T	6" (15 cm)	14mm	3.90€
15308	LTP-8T	8" (20 cm)	18mm	4.95€

*CAJA 6

Limas planas, bastardas con mango

- Ahusadas en anchura y espesor
- Para superficies planas y ángulos internos mayores a 60°
- Para limado y acabados de metales
- Picado doble para desbaste rápido



Mango de doble inyección Comfort Grip

CÓDIGO	CLAVE	LARGO	ANCHO	PRECIO
15309	LPB-6T	6" (15 cm)	16mm	3.90€
15311	LPB-8T	8" (20 cm)	19mm	4.95€

*CAJA 6



Limas redondas, bastardas con mango

- Para dar forma a orificios o curvas
- Picado doble para desbaste rápido



Mango de doble inyección Comfort Grip

CÓDIGO	CLAVE	LARGO	ESPESOR	PRECIO
15315	LRB-6T	6" (15 cm)	6mm	3.90€
15316	LRB-8T	8" (20 cm)	8mm	4.95€

*CAJA 6



Limas media caña, bastardas con mango

- Ahusadas en anchura y espesor
- Para desbaste en superficies planas y cóncavas
- Picado doble para desbaste rápido



Mango de doble inyección Comfort Grip

CÓDIGO	CLAVE	LARGO	ANCHO	PRECIO
15317	LMCB-6T	6" (15 cm)	16mm	4.40€
15318	LMCB-8T	8" (20 cm)	19mm	5.95€

*CAJA 6



Limas escofinas media caña, bastardas con mango

- Ahusadas en anchura y espesor
- Para desbastar madera



Mango de doble inyección Comfort Grip

CÓDIGO	CLAVE	LARGO	ANCHO	PRECIO
15319	LTP-6T	6" (15 cm)	14mm	5.50€
15321	LTP-8T	8" (20 cm)	18mm	6.95€

*CAJA 6



Limas para motosierra, profesionales

- Máximo rendimiento
- Afilado preciso y rápido, para reducir el desgaste de la cadena
- Picado doble para desbaste rápido
- Dientes cortados con láser que mejoran el rendimiento



CÓDIGO	CLAVE	LARGO	ESPESOR	PRECIO
15164	LMO-5/32X	8" (20 cm)	4mm	4.50€
15166	LMO-3/16X	8" (20 cm)	5mm	4.50€
15168	LMO-7/32X	8" (20 cm)	5.5mm	4.50€

CAJA 12 / MASTER 300

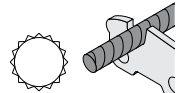

Para afilar y mantener la forma de los dientes de las cadenas para motosierras

Llanas de esponja. Acabado áspero. Mango Comfort Grip

- Mango ergonómico suave que brinda mayor comodidad
- Especial para acabados finos de cemento o pastas



ESPECIFICACIONES
Espesor: 1/2" (13 mm)

Medidas: 12" x 4" (30 x 10 cm)

CÓDIGO	CLAVE	PRECIO
103651	FL-12G	10.90€

CAJA 6 / MASTER 24

Llanas de esponja. Acabado extraliso. Mango Comfort Grip

- Mango ergonómico suave que brinda mayor comodidad
- Para trabajos de lechar boquillas, pulir y alisar cemento y yeso



ESPECIFICACIONES

Espesor: 5/8" (16 mm)

Medidas: 9 1/2" x 4" (24 x 10 cm)

CÓDIGO	CLAVE	PRECIO
103654	FL-10XG	9.75€

CAJA 6 / MASTER 24

Almohadilla de hule antiadherible de borde redondeado que evita marcas o líneas en el acabado

Llana de esponja. Acabado fino

- Especial para trabajos limpios



Mango madera



ESPECIFICACIONES

Espesor: 5/8" (16 mm)

Medidas: 9 1/2" x 4" (24 x 10 cm)

CÓDIGO	CLAVE	PRECIO
15427	FL-10N	10.90€

CAJA 6 / MASTER 24 / PALLET 768

Llana de esponja. Acabado áspero

- Especial para acabados finos de cemento o pastas



Mango madera



ESPECIFICACIONES

Espesor: 3/4" (19 mm)

Medidas: 9 1/2" x 4" (24 x 10 cm)

Espesor: 1/2" (13 mm)

Medidas: 12" x 4" (30 x 10 cm)

CÓDIGO	CLAVE	PRECIO
15418	FL-10	10.90€
15425	FL-12	11.10€

CAJA 6 / MASTER 24 / PALLET 768

Llana de esponja. Acabado fino Pretul

- Especial para trabajos limpios



Mango plástico



Fabricada en EVA

ESPECIFICACIONES

Espesor: 7/16" (11 mm)
Medidas: 9 1/2" x 4" (24 x 10 cm)

CÓDIGO	CLAVE	PRECIO
25074	FL-9NP	5.30€

CAJA 6 / MASTER 24 / PALLET 768

Llana de esponja. Acabado áspero Pretul

- Especial para acabados finos de cemento o pastas



Mango plástico



ESPECIFICACIONES

Espesor: 3/4" (19 mm)
Medidas: 9 1/2" x 4" (24 x 10 cm)

CÓDIGO	CLAVE	PRECIO
20180	FL-10P	9.90€

CAJA 6 / MASTER 24 / PALLET 768

Llanas Profesional. Mango de madera

- Para extender y alisar cemento, mortero, yeso, etc., y aplanar mezcla



6 Remaches

28 x 13 cm



Pala de aluminio pulido espejo

CÓDIGO	CLAVE	PRECIO
15406	LLM-6L	9.90€

CAJA 6

Llanas mango de madera

- Para extender y alisar cemento, mortero, yeso, etc., y aplanar mezcla



EXTRA ANCHA!

10 Remaches

35 x 13 cm



Pala de aluminio pulido espejo

CÓDIGO	CLAVE	PRECIO
103038	LLM-14	9.90€

* CAJA 6

Llanas Profesional. Mango de madera

- Especial para la aplicación de cementos o adhesivos en la colocación de cerámica y piedra, permitiendo la salida de aire para un mayor agarre y mayor duración



6 Remaches

28 x 13 cm

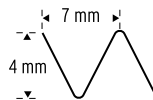

CÓDIGO	CLAVE	PRECIO
15409	LLM-6D	9.90€

CAJA 6

Llanas Profesional. Mango de madera

- Especial para la aplicación de cementos o adhesivos en la colocación de cerámica y piedra, permitiendo la salida de aire para un mayor agarre y mayor duración



6 Remaches

28 x 13 cm

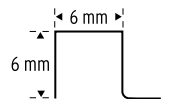

CÓDIGO	CLAVE	PRECIO
15410	LLM-6C	9.90€

CAJA 6

Llanas Profesional. Mango Comfort Grip



6 Remaches

28 x 13 cm



Pala de aluminio pulido espejo

CÓDIGO	CLAVE	REMACHES	PRECIO
102775	LLG-6L	6	8.95€

CAJA 6 / MASTER 24

Llanas Profesional. Mango Comfort Grip



6 Remaches

28 x 13 cm



Pala de aluminio pulido espejo

CÓDIGO	CLAVE	REMACHES	PRECIO
102777	LLG-6D	6	8.95€

CAJA 6 / MASTER 24

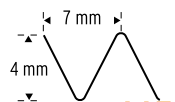

Llanas Profesional. Mango Comfort Grip



6 Remaches
28 x 13 cm

Pala de aluminio pulido espejo

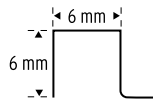

CÓDIGO	CLAVE	REMACHES	PRECIO
102779	LLG-6C	6	8.95€

CAJA 6 / MASTER 24

Llanas Profesional. Mango Comfort Grip



6 Remaches
28 x 13 cm

Pala de aluminio pulido espejo

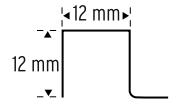

CÓDIGO	CLAVE	REMACHES	PRECIO
102791	LLG-6CG	6	8.95€

CAJA 6 / MASTER 24

Llanas mango de madera

- Para extender y alisar cemento, mortero, yeso, etc., y aplanar mezcla



Con tornillos
28 x 13 cm

CÓDIGO	CLAVE	PRECIO
11392	LLM-2	6.50€

* CAJA 6

Llanas mango de madera

- Especial para la aplicación de cementos o adhesivos en la colocación de cerámica y piedra, permitiendo la salida de aire para un mayor agarre y mayor duración



Con tornillos
28 x 13 cm

CÓDIGO	CLAVE	PRECIO
11524	LLM-2D	6.50€

* CAJA 6

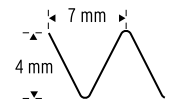

Llanas mango de madera

- Especial para la aplicación de cementos o adhesivos en la colocación de cerámica y piedra, permitiendo la salida de aire para un mayor agarre y mayor duración



Con tornillos
28 x 13 cm

CÓDIGO	CLAVE	PRECIO
11525	LLM-2C	6.50€

* CAJA 6

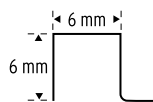

Llanas mango de madera

- Especial para la aplicación de cementos o adhesivos en la colocación de cerámica y piedra, permitiendo la salida de aire para un mayor agarre y mayor duración



Con tornillos
28 x 13 cm

CÓDIGO	CLAVE	PRECIO
102750	LLM-2CG	6.50€

* CAJA 6

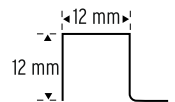

Llanas canto redondo

- Ancho: 5" (13 cm)
- Hoja redondeada que permite un fácil deslizamiento sin dejar marcas en el yeso o cemento



Pulido espejo
Fácil limpieza

CÓDIGO	CLAVE	REMACHES	LARGO	PRECIO
12397	LLA-14	10	14" (36 cm)	12.50€
12398	LLA-16	11	16" (41 cm)	14.50€
102680	LLA-20	14	20" (50 cm)	17.50€
12399	LLA-24	18	24" (61 cm)	19.50€

CAJA 3 / MASTER 24

Llanas de magnesio, (40 x 8cm)

- Ideales para aplanar concreto, dejando un acabado extrafino y suave
- Hoja ligera de magnesio, resistente a la corrosión y de larga duración



Bordes biselados para mejor equilibrio

Borde cuadrado para máxima cobertura en esquinas

CÓDIGO	CLAVE	PRECIO
103583	LLMA-16R	29.95€
103582	LLMA-16C	28.50€

CAJA 3 / MASTER 24

Borde redondo
Borde cuadrado

Bordes redondos para evitar marcas

Cucharas forjadas

- Fabricadas en acero aleado para máxima resistencia al desgaste y flexibilidad



CÓDIGO	CLAVE	MEDIDA	PRECIO
13003	CT-6C	6" (15 cm)	14.70€
13004	CT-7C	7" (18 cm)	16.60€
13005	CT-8C	8" (20 cm)	17.70€

CAJA 3 / MASTER 48

Indestructibles,
forjadas en
una sola pieza

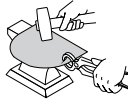

Cucharas soldadas Pretul

- Fabricadas en acero al carbono



CÓDIGO	CLAVE	MEDIDA	PRECIO
20541	CT-6PC	6" (15 cm)	5.25€
20542	CT-7PC	7" (18 cm)	5.95€
20543	CT-8PC	8" (20 cm)	6.50€

* CAJA 6 / MASTER 48

Cuchara soldada tipo margen para azulejo



CÓDIGO	CLAVE	MEDIDA	PRECIO
20683	CT-5AP	12.5 cm	5.50€
21049	CT-9YP	9" (23 cm)	7.50€

CAJA 6 / MASTER 48

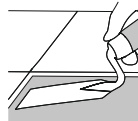

Creador bordes de aluminio

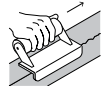

Crea borde con acabado liso en banquetas, losas, escaleras, etc.



Aleación de aluminio que proporciona resistencia a la corrosión

CÓDIGO	CLAVE	PRECIO
15421	VOLT	8.30€

CAJA 6 / PALLET 270

Rayador para hacer juntas



Crea marca de ranura en banqueta



Aleación de aluminio que proporciona resistencia a la corrosión

CÓDIGO	CLAVE	PRECIO
15424	RAY	13.90€

CAJA 6 / PALLET 270

Esquineros, 6" x 2 1/2" (15 x 6.5 cm)

- Ideales para acabados en escaleras, muros, paredes, etc.
- Superficie lisa para fácil limpieza
- Ángulo de 90°
- Hoja de acero



CÓDIGO	CLAVE	PRECIO
103732	ESQ-64	7.50€
103730	ESQ-62	7.50€

CAJA 6 / MASTER 48



Ideales para formar esquinas exteriores (ángulos rectos) con acabados lisos y pulidos

Esquineros, 6" x 2 1/2" (15 x 6.5 cm)

- Ideales para acabados en escaleras, muros, paredes, etc.
- Superficie lisa para fácil limpieza
- Ángulo de 90°
- Hoja de acero



CÓDIGO	CLAVE	PRECIO
103731	ESQ-63	7.50€
103728	ESQ-61	7.50€

CAJA 6 / MASTER 48



Ideales para formar esquinas interiores (ángulos rectos) con acabados lisos y pulidos

Raspador de lechada

-Mango de polipropileno cubierto de TPR antiderrapante

Incluye 2 cuchillas de carburo de tungsteno para espacios más anchos

Mango angulado para mayor control y apalancamiento

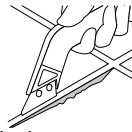

Para limpiar o remover lechada entre azulejos

CÓDIGO	CLAVE	PRECIO
100650	RA-LE	6.95€
BLÍSTER CON 2 CUCHILLAS		
102896	REP-RA-LE	3.95€
CAJA 6 / MASTER 48		



Macetas octogonales Mango fibra de vidrio 35cm

Grip antiderrapante con doble inyección que reduce vibraciones



Caras maquinadas



CÓDIGO	CLAVE	CABEZA	PRECIO
19883	MD-3F	1.3kg (3 lb)	22.50€
16536	MD-4F	1.8kg (4 lb)	26.60€
CAJA 4 / PALLET 256			

Macetas octogonales Mango fibra de vidrio 90cm

Grip antiderrapante con doble inyección que reduce vibraciones



Caras maquinadas



CÓDIGO	CLAVE	CABEZA	PRECIO
16538	MD-8F	3.6kg (8 lb)	47.50€
16540	MD-10F	4.5kg (10 lb)	57.50€
CAJA 2 / PALLET 90			

Macetas octogonales, mango de madera 12" (30 cm)

Mango con absorbedor de impactos



Caras maquinadas



CÓDIGO	CLAVE	CABEZA	PRECIO
16507	MD-3M	1.3kg (3 lb)	18.50€
16508	MD-4M	1.8kg (4 lb)	22.90€
CAJA 4 / MASTER 12			

Macetas octogonales mango de fibra de vidrio 36" (90 cm) Pretul

Mango con absorbedor de impactos



Caras pulidas



CÓDIGO	CLAVE	CABEZA	PRECIO
22206	MD-10MP	4.5kg (10 lb)	42.90€
22207	MD-12MP	5.4kg (12 lb)	52.90€
CAJA 2 / MASTER 12			

Macetas octogonales mango de madera 27 cm Pretul

Caras pulidas



CÓDIGO	CLAVE	CABEZA	PRECIO
22216	DHT-3P	1.3kg (3 lb)	14.90€
22217	DHT-4P	1.8kg (4 lb)	18.90€
CAJA 4 / MASTER 12			

Mazos de hule

-Ideal para tarimas flotantes y zócalos.
-No daña la superficie.

Grabado láser
antiderrapante



Hule 100% virgen

CÓDIGO	CLAVE	CABEZA	CARA	MANGO	PRECIO
16930	MH-8	280g (8oz)	1 3/4"	13 1/2" (34 cm)	6.95€
16931	MH-16	560g (16oz)	2 3/16"	13 1/2" (34 cm)	9.95€
16932	MH-24	840g (24oz)	2 1/2"	16" (41 cm)	12.50€

CAJA 4



Mazos de hule, Pretul

-Ideal para tarimas flotantes y zócalos.
-No daña la superficie.



CÓDIGO	CLAVE	CABEZA	CARA	MANGO	PRECIO
20565	MH-8P	280g (8oz)	1 3/4"	13 1/2" (34 cm)	6.95€
20566	MH-16P	560g (16oz)	2 3/16"	13 1/2" (34 cm)	6.95€
20567	MH-24P	840g (24oz)	2 1/2"	16" (41 cm)	8.50€

* CAJA 4



Maceta demoler. Mango 30cm

Absorbe impactos



Cara demoledora que dispersa el material hacia los lados

CÓDIGO	CLAVE	CABEZA	PRECIO
11256	MD-4HX	1.8kg (4 lb)	29.50€

CAJA 4



Martillos pulidos, de bola

Nuevo mango con Grip



Área de golpeo **25%** + grande que el marro tradicional

CÓDIGO	CLAVE	CABEZA	CARA	MANGO	PRECIO
16902	MB-16	560g (16 oz)	1 5/16"	14" (36 cm)	21.50€
16903	MB-24	840g (24 oz)	1 1/2"	15" (38 cm)	25.25€

CAJA 4 / MASTER CONSULTE TABLA



Martillo mango de fibra de vidrio, uña curva, 16 oz

Grip antiderrapante con doble inyección que reduce vibraciones



Alojamiento imantado para clavos

CÓDIGO	CLAVE	CABEZA	CARA	MANGO	PRECIO
19710	MA-16F	560g (16 oz)	1 1/8"	13" (33 cm)	16.50€

CAJA 4 / MASTER 32

Martillo tubular pulido, uña recta, 20 oz, con alojamiento imantado

Grabado antiderrapante



Alojamiento imantado para clavos

CÓDIGO	CLAVE	CABEZA	CARA	MANGO	PRECIO
16661	MTR-20X	700g (20 oz)	1 1/4"	19" (48 cm)	20.90€

CAJA 4 / PALLET 240

Martillos pulidos, uña curva

Mango con grip antiderrapante



Alojamiento imantado para clavos

CÓDIGO	CLAVE	CABEZA	CARA	MANGO	PRECIO
16650	MO-7	280g (8oz)	7/8"	12" (30 cm)	17.30€
16654	MO-16	560g (16oz)	1 1/8"	14" (36 cm)	21.20€
16656	MO-20	840g (20oz)	1 1/4"	16" (41 cm)	23.90€

CAJA 4 / MASTER CONSULTE TABLA



Martillos pulidos, uña curva

Grabado láser antiderrapante



CÓDIGO	CLAVE	CABEZA	CARA	MANGO	PRECIO
16750	MA-7	280g (8oz)	7/8"	11" (28 cm)	7.20€
16752	MA-16	560g (16oz)	1 1/8"	13" (33 cm)	10.50€
16753	MA-20	840g (20oz)	1 1/4"	14" (36 cm)	13.65€

CAJA 6 / PALLET 576



Martillo tubular pulido, uña curva, 16 oz, Pretul



Mango con neopreno que reduce las vibraciones del golpe

ESPECIFICACIONES

Cabeza: 16 oz

Cara: 1 1/8"

Mango: 13" (33 cm)

CÓDIGO	CLAVE	CABEZA	CARA	MANGO	PRECIO
22270	SJ-16P	560g (16oz)	1 1/8"	13" (33 cm)	13.20€

CAJA 6 / MASTER 36

Martillos semipulidos uña curva y recta, Pretul



CÓDIGO	CLAVE	CABEZA	CARA	MANGO	PRECIO
25000	MA-7P	280g (8oz)	7/8"	11" (28 cm)	8.50€
22290	MP-16	560g (16oz)	1 1/8"	13" (33 cm)	9.95€

CAJA 6 / PALLET 576

Martillo cara suave. Intercambiables

Cara amarilla de polipropileno para golpes sólidos dureza 70 shore



Cara gris de TPR para golpes suaves dureza 20 shore

CÓDIGO	CLAVE	CABEZA	CARA	MANGO	PRECIO
13137	MASU-35	300g (11oz)	1 1/4"	11" (28 cm)	28.40€

CAJA 4 / MASTER 40

CARAS DE REPUESTO

13138	REP-MASU35				4.95€
-------	------------	--	--	--	-------

CAJA 4 / MASTER 72

Martillo ebanista



CÓDIGO	CLAVE	CABEZA	PRECIO
100758	MAEB-16	16mm	9.00€
100759	MAEB-20	20mm	9.95€
100791	MAEB-25	25mm	11.50€

CAJA 6 / MASTER 24

Machete curvo tipo rancho



CÓDIGO	CLAVE	LARGO	PRECIO
15857	CZN-12	12" (31 cm)	10.90€
15858	CZN-18	18" (46 cm)	14.30€

CAJA 6 / MASTER 36

Machete curvo tipo rancho

remaches sólidos para mayor seguridad



Mango remachado

CÓDIGO	CLAVE	LARGO	PRECIO
15876	MARA-C	15 3/4" (40 cm)	17.70€

CAJA 6 / MASTER 24

Hoces dentadas

- Para corte de hierba y maleza

- Hoja dentada que evita derrapes en el corte



CÓDIGO	CLAVE	ÁREA DE CORTE (A)	ABERTURA DE ARCO (B)	PRECIO
15120	HP-0	16" (41 cm)	10" (25 cm)	10.50€

CAJA 5 / MASTER 150

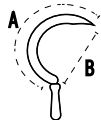

Machete estándar,



Pulido

Mango remachado antideslizante

CÓDIGO	CLAVE	LARGO	PRECIO
15892	T-460-18PB	18" (46 cm)	10.60€

CAJA 6 / MASTER 36

Machete Rambo, cache naranja



CÓDIGO	CLAVE	LARGO	PRECIO
100654	T-460-12	12" (31 cm)	10.95€
15890	T-460-12X	12" (31 cm)	17.95€ CON FUNDA

* CAJA 4 / MASTER 24

Machete doble filo

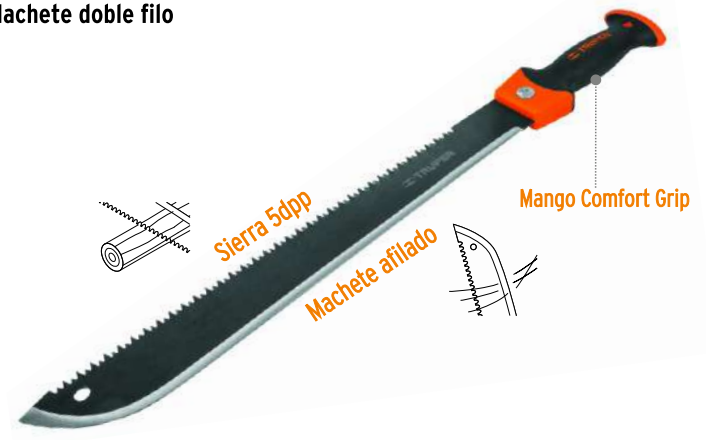

CÓDIGO	CLAVE	LARGO	PRECIO
15893	MACH-18	18" (46 cm)	19.90€

CAJA 6 / MASTER 36

Machetes doble filo, cache inyectada, con funda



CÓDIGO	CLAVE	LARGO	PRECIO
103015	MACH-10X	10" (25 cm)	19.90€

CAJA 3 / MASTER 24

Machete doble filo, con funda

-Hoja con pintura electrostática para mayor resistencia a la corrosión



CÓDIGO	CLAVE	LARGO HOJA	PRECIO
13098	MACH-18X	18" (46 cm)	25.50€

CAJA 3 / MASTER 24

Cuchillo táctico de monte

- Acabado pavonado
- Espesor de hoja: 3.5 mm

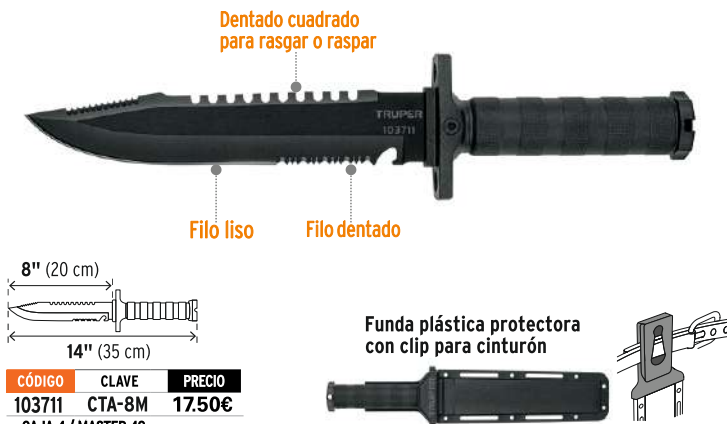

CÓDIGO	CLAVE	PRECIO
103711	CTA-8M	17.50€

CAJA 4 / MASTER 48



Navaja abatible 18cm

- Ideal para linóleo, vinil, alfombra y otros materiales
- Largo total: 7" (18 cm)



CÓDIGO	CLAVE	PRECIO
12725	CULI-5X	12.20€

CAJA 6 / MASTER 36

Navaja abatible, cuchilla de cambio rápido

- Cuchillas con doble bisel para cortes más precisos
- Cuerpo de aluminio y acero inoxidable
- LARGO 6" (15 cm)



CÓDIGO	CLAVE	PRECIO
101101	NV-6X	10.95€

CAJA 6 / MASTER 36

5 Incluye cuchillas de acero SK2
3x más durable que las de acero al carbón

Navajas abatible

- Acabado satinado
- Seguro de barra

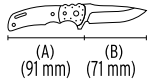

(A) (91 mm) (B) (71 mm)

Dentado antiderrape

Hoja y cuerpo de acero inox



CÓDIGO	CLAVE	HOJA (A)	CACHA (B)	PRECIO
13889	NV-3	2 3/4" (7 cm)	3 1/2" (9 cm)	21.70€
16981	NV-4	3 1/2" (9 cm)	4 1/2" (11 cm)	24.70€
17023	NV-5	3 3/4" (10 cm)	4 3/4" (12 cm)	25.95€

CAJA 3 / MASTER 36

Navaja abatible para electricista

- Ideal para cortar y pelar cable
- Largo total: 8" (20 cm)

Mango de latón revestido en madera

Hoja curva de acero inoxidable



CÓDIGO	CLAVE	PRECIO
18539	NEL-8	13.75€

CAJA 6 / MASTER 36

Multiherramienta 13 Funciones, Pretul

- Pinza de punta 1
- Mordaza curva 1
- Cizalla para corte 1
- Pela cable 1
- Desarmadores planos 2
- Desarmador de cruz 1
- Navaja 1
- Navaja dentada 1
- Destapador 1
- Abrelatas 1
- Punzón 1
- Lima 1



CÓDIGO	CLAVE	PRECIO
24105	NAMU-13P	16.10€

CAJA 4 / MASTER 12

Multiherramienta 12 Funciones, Pretul

- Pinza de punta
- Mordaza curva
- Cizalla para corte
- Desarmador plano
- Desarmador de cruz
- Sierra
- Navaja
- Navaja dentada
- Destapador
- Punzón
- Lima
- Regla

Acero inoxidable



CÓDIGO	CLAVE	PRECIO
24106	NAMU-12P	14.95€

CAJA 4 / MASTER 12



MULTÍMETROS

Multímetro digital

- Prueba de diodo y transistor
- Batería 9 V incluida



Incluye

ESPECIFICACIONES	RANGO
Tensión CC	200 mV - 1,000 V
Tensión CA	200 V - 750 V
Corriente CC	200 µA - 10 A
Resistencia	200 Ω - 2,000 KΩ

CÓDIGO	CLAVE	PRECIO
10400	MUT-830	12.20€

MÍNIMO A SURTIR 1 / CAJA 4 / MASTER 16



Multímetro digital

- Prueba de diodo y continuidad
- Batería 9 V incluida

Uso Automotriz

Cubierta protectora contra impactos

ESPECIFICACIONES	RANGO
Tensión CC	200 mV - 1,000 V
Tensión CA	200 V - 750 V
Corriente CC	200 mA - 10 A
Resistencia	200 Ω - 2 MΩ
Temp. (°C)	-40° C a 1,370° C

CÓDIGO	CLAVE	PRECIO
10401	MUT-33	27.70€

MÍNIMO A SURTIR 1 / CAJA 4 / MASTER 16



Multímetro digital profesional

- Sistema de auto apagado (APO)
- Prueba de diodo, continuidad y transistor
- Prueba de transistor NPN o PNP (0-1,000 B)
- Batería 9 V incluida
- True RMS

Cubierta protectora contra impactos

ESPECIFICACIONES	RANGO
Tensión CC	200 mV - 1,000 V
Tensión CA	2 V - 750 V
Corriente CC	2 mA - 20 A
Corriente CA	200 mA - 20 A
Resistencia	200 Ω - 200 MΩ
Temperatura (°C)	-40° C a 1,000° C
Capacitancia	20 nF - 20 mF
Frecuencia	0 - 60 MHz

CÓDIGO	CLAVE	PRECIO
10402	MUT-39	49.90€

MÍNIMO A SURTIR 1 / CAJA 4 / MASTER 16



Multímetro digital profesional

- Sistema de auto apagado (APO)
- Prueba de diodo, continuidad y transistor
- Prueba de transistor NPN o PNP (0-1,000 B)
- Batería 9 V incluida

ESPECIFICACIONES	
FUNCIÓNES	RANGO
Tensión CC	200 mV - 1,000 V
Tensión CA	200 V - 750 V
Corriente CC	200 mA - 20 A
Corriente CA	200 mA - 20 A
Resistencia	200 Ω - 20 MΩ
Temp. (°C)	-40° C a 1,000° C
Ángulo contacto de platinos	4 Cyl/ 6 Cyl/ 8 Cyl
Tacómetro	4 Cyl/ 9 Cyl/ 8 Cyl
Capacitancia	20 nF - 20 mF
Frecuencia	0 - 60 MHz

Cubierta protectora contra impactos



CÓDIGO	CLAVE	PRECIO
10403	MUT-105	55.50€

MÍNIMO A SURTIR 1 / CAJA 4 / MASTER 16

Multímetro digital profesional

- Sistema de auto apagado (APO)
- Prueba de diodo, continuidad y transistor
- Batería 9 V (Incluida)
- True RMS

Auto rango de escalas

ESPECIFICACIONES	
FUNCIÓNES	RANGO
Tensión CC	400 mV - 1000 V
Tensión CA	4 V - 750 V
Corriente CC	40 mA - 10 A
Corriente CA	40 mA - 10 A
Resistencia	400 Ω - 40 MΩ
Temp. (°C)	-40° C a 1,370° C
Capacitancia	4 nF - 40 mF
Frecuencia	10 Hz - 10 MHz



CÓDIGO	CLAVE	PRECIO
100362	MUT-60A	69.95€

CAJA 2 /

Multímetro digital profesional

- Sistema de auto apagado (APO)
- Prueba de diodo, continuidad
- Batería 3 AAA (Incluidas)
- True RMS

Auto rango de escalas

ESPECIFICACIONES	
FUNCIÓNES	RANGO
Tensión CC	400 mV - 600 V
Tensión CA	4 V - 600 V
Corriente CC	400 μA - 10 A
Corriente CA	400 μA - 10 A
Resistencia	400 Ω - 40 MΩ
Temp. (°C)	-40° C a 1,370° C
Capacitancia	4 nF - 40 mF
Frecuencia	10 Hz - 10 MHz



CÓDIGO	CLAVE	PRECIO
100361	MUT-50A	56.90€

CAJA 2 /

Multímetro digital

- Sistema de auto apagado (APO)
- Prueba de diodo, continuidad
- Batería 3 AAA (Incluidas)
- True RMS

ESPECIFICACIONES	
FUNCIÓNES	RANGO
Tensión CC	2 V - 600 V
Tensión CA	200 V - 600 V
Corriente CC	200 mA - 10 A
Corriente CA	200 mA - 10 A
Resistencia	200 Ω - 2 MΩ
Temp. (°C)	-40° C a 1,370° C



CÓDIGO	CLAVE	PRECIO
100360	MUT-36	36.90€

CAJA 2 /

Multímetro digital de gancho

- Sistema de auto apagado (APO)
- Prueba de diodo y continuidad
- Batería 9 V incluida
- True RMS

AUTORANGO

ESPECIFICACIONES	
FUNCIÓNES	RANGO
Tensión CC	600 mV - 1,000 V
Tensión CA	600 mV - 750 V
Corriente CA	60 A - 1,000 A
Resistencia	600 Ω - 60 MΩ
Temperatura (°C)	-40° C a 1,370° C



CÓDIGO	CLAVE	PRECIO
10404	MUT-202	58.30€

MÍNIMO A SURTIR 1 / CAJA 4 / MASTER 16

Juego de cables de prueba para multímetro

- Compatible con todos los modelos Truper y con las marcas de mayor presencia del mercado
- Aislados en PVC
- Tensión máx.: 1000 V



CÓDIGO	CLAVE	PRECIO
102406	MUT-CAB	6.95€

CAJA 6 / MASTER 300 / MM 00

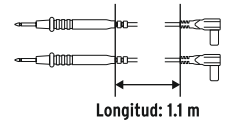

Niveles profesionales magnéticos



-Superficies maquinadas para mayor precisión



CÓDIGO	CLAVE	LARGO	PRECIO
14625	NP-18X	18" (46 cm)	27.50€
14626	NP-24X	24" (61 cm)	32.50€
14628	NP-36X	36" (91 cm)	42.50€
14629	NP-48X	48" (122 cm)	52.90€

CAJA 2 / MASTER CONSULTA TABLA



Niveles profesionales

Cuerpo de aluminio tipo vigueta con protección en ABS contra impacto

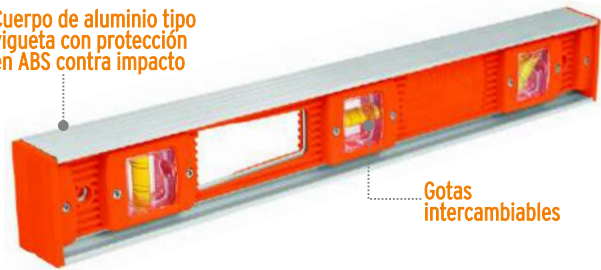

CÓDIGO	CLAVE	LARGO	PRECIO
MEDICIÓN 0° y 90°			
17030	NP-12	12" (30 cm)	10.90€
MEDICIÓN 0°, 90° Y 45°			
17034	NP-18	18" (46 cm)	15.90€
17036	NP-24	24" (61 cm)	19.60€
17038	NP-36	36" (91 cm)	26.90€

CAJA 3 / PALLET 240



Nivel torpedo magnético, cuerpo de aluminio



Gotas resistentes a la abrasión y al impacto



CÓDIGO	CLAVE	LARGO	PRECIO
17054	NTX-9	10" (25 cm)	15.90€

CAJA 6 / MASTER 72



Nivel torpedo magnético, cuerpo de ABS

Ventana de lectura superior

Gotas resistentes a la abrasión y al impacto



CÓDIGO	CLAVE	LARGO	PRECIO
11223	NT-9	9" (23 cm)	8.30€

CAJA 6



Niveles, Pretul

Gotas resistentes a la abrasión y al impacto



CÓDIGO	CLAVE	LARGO	PRECIO
22454	NP-12P	12" (30 cm)	6.50€
22456	NP-14P	14" (36 cm)	7.20€
22458	NP-18P	18" (46 cm)	10.90€
22460	NP-24P	24" (61 cm)	11.90€

CAJA 6 / MASTER 36



Nivel torpedo, Pretul

Ventana de lectura superior

Gotas resistentes a la abrasión y al impacto



CÓDIGO	CLAVE	LARGO	PRECIO
22450	NT-9P	9" (23 cm)	4.95€

*CAJA 5 / PALLET 1,200



2 Niveles de hilo

Gotas resistentes a la abrasión y al impacto



CÓDIGO	CLAVE	LARGO	PRECIO
17058	NH-3	3" (8 cm)	1.80€

*CAJA 10 / MASTER 60



Gota de acrílico

-Repuesto para niveles profesionales excepto Truper Expert



CÓDIGO	CLAVE	PRECIO
17042	G-REP	1.70€

*CAJA 12 / MASTER 48



Nivel láser verde, 30 m

- Autonivelante $\pm 4^\circ$
- Rosca de 1/4" para tripié
- Tiempo de carga: 3 a 5 h
- Duración de la batería: 6 a 8 h

BATERÍA ION LITIO
2x Más tiempo de vida
 Mayor velocidad de carga

Resistente a impactos
 IP 54

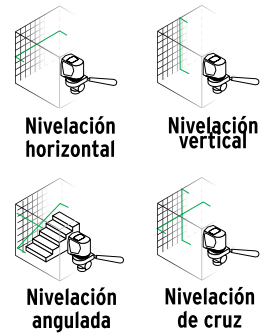

Tolerancia 0.5 mm/m



CÓDIGO	CLAVE	PRECIO
17078	NL-20	265.00€[B]

- INCLUYE Y CARGADOR USB C.A.
- Placa de medición
 - Soporte con imán

Nivel láser de 3 líneas cruzadas de 360°, luz verde 25 m

- Proyecta 12 líneas
- Alcance máximo interior 25 m
- Alcance máximo exterior 5 m
- Autonivelante $\pm 3^\circ$

Incluye estuche

Incluye tripié con tornillo de 1/4" y rosca de 5/8"



Recargable

NIVELACIÓN

- Horizontal
- Vertical
- De cruz

6 intersecciones



Tripié telescópico

- Altura máxima: 1.45 m
- Rosca de 1/4"
- Cuerpo ligero de aluminio
- Peso: 1.2 kg

Incluye funda



Nivel de burbuja

Base de liberación rápida



CÓDIGO	CLAVE	PRECIO
100811	NL-TRI-150	79.00€[B]

Contador manual de 4 dígitos, Pretul

Arillo para un fácil manejo

Carcasa de acero resistente a impactos

ESPECIFICACIONES
 Rango: 0 - 9999
 Largo: 4.4 cm
 Ancho: 3 cm

CÓDIGO	CLAVE	PRECIO
24990	CON-10M	4.95€



Plomadas de latón

- Para topografía, plomería y construcción

Incluye punta de repuesto



CÓDIGO	CLAVE	PESO	PRECIO
17070	PLOM-8	226 g (8 oz)	16.50€

Plomadas metálicas con centro, Pretul

- Para topografía, plomería y construcción

CÓDIGO	CLAVE	PESO	PRECIO
22462	PLOM-2Z	310 g	9.90€
22464	PLOM-4Z	675 g	21.95€



Palas cuadradas puño "Y"

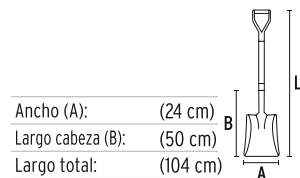

Ancho (A): (24 cm)
Largo cabeza (B): (50 cm)
Largo total: (104 cm)

CÓDIGO	CLAVE	PRECIO
102457	PCY-PF	21.95€

Atado: 3

Puño y mango de fibra de vidrio prácticamente indestructible



Palas redondas puño "Y"

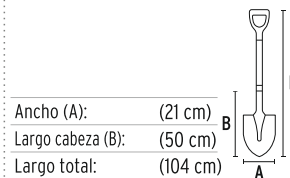

Ancho (A): (21 cm)
Largo cabeza (B): (50 cm)
Largo total: (104 cm)

CÓDIGO	CLAVE	PRECIO
102458	PRY-PF	21.95€

Atado: 3

Puño y mango de fibra de vidrio prácticamente indestructible



Palas carboneras, puño "Y" y mango largo

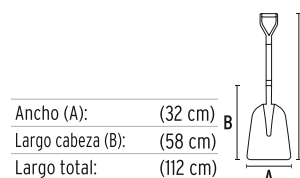

Ancho (A): (32 cm)
Largo cabeza (B): (58 cm)
Largo total: (112 cm)

CÓDIGO	CLAVE	PRECIO
102459	PCAY-PF	29.75€

Atado: 3

Puño y mango de fibra de vidrio prácticamente indestructible



Palas cuadradas puño "Y"

Puño: **Comfort Grip, offset**
Ancho (A): 10 1/4" (26 cm)
Largo cabeza (B): 20 1/2" (52 cm)
Largo total: 41 1/4" (105 cm)

CÓDIGO	CLAVE	MODELO	PRECIO
17202	PCS-4P	Español	22.90€

* ATADO 3

¡La mejor pala del mercado!



Pala modelo español, puño "Y"

Puño: **Comfort Grip, offset**
Ancho (A): 11 1/2" (29 cm)
Largo cabeza (B): 20 3/8" (52 cm)
Largo total: 41" (104 cm)

CÓDIGO	CLAVE	MODELO	PRECIO
17165	PPH-P	T-2000	22.90€

* ATADO 3

¡La mejor pala del mercado!



Mango para palas, puño "Y"

CÓDIGO CLAVE LARGO PARA PRECIO
102604 MG-PY-R 26" (65 cm) T-2000 "Y" 6.95€
ATADO 6



Palas redondas puño "Y" Pretul

Puño: **Plástico, recto**
Ancho (A): 8 1/4" (21 cm)
Largo cabeza (B): 19 1/4" (49 cm)
Largo total: 39 1/4" (100 cm)

CÓDIGO	CLAVE	MODELO	PRECIO
22502	PRD-P	T-2000	14.50€

* ATADO 3



Pala mailetero

MEDIDAS
Ancho (A): 6" (15 cm)
Largo (B): 14" (36 cm)
Largo total: 28 1/2" (72 cm)
Ancho (A): 6 1/4" (16 cm)
Largo (B): 14" (36 cm)
Largo total: 28 1/2" (72 cm)

CÓDIGO	CLAVE	MANGO	PRECIO
17193	TR-BY	Madera	13.20€
17194	TR-BYC	Madera	13.20€

* ATADO 3



Palas redondas mango largo 145cm

Ancho (A):	9" (23 cm)
Largo cabeza (B):	20 1/2" (52 cm)
Largo total:	57" (145 cm)

CÓDIGO	CLAVE	MANGO	PRECIO
17177	PIR-P	145CM	25.60€

* ATADO 3



Palas cuadradas mango largo 145cm

Ancho (A):	9 1/2" (24 cm)
Largo cabeza (B):	19 5/8" (50 cm)
Largo total:	57" (145 cm)

CÓDIGO	CLAVE	MANGO	PRECIO
17205	PCL-CG	115CM	18.90€
17176	PCL-P	145CM	25.60€

* ATADO 3



Palas sanitarias, puño "Y"

Puño:	Plástico, recto
Ancho (A):	14 3/8" (37 cm)
Largo cabeza (B):	24 1/4" (62 cm)
Largo total:	46 1/4" (117 cm)

CÓDIGO	CLAVE	CABEZA	PRECIO
17252	PAPLA-12	Plástica	39.90€

ATADO 3



Pala plegable, 18" (46 cm)

-Ideal para actividades al exterior
-Peso: 680 g

Multifunción

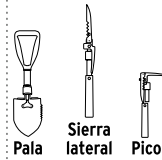

CÓDIGO	CLAVE	PRECIO
16018	PLE-18	18.90€

CAJA 3 / MASTER 18



Juego de 5 pinceles, Pretul

PINCELES
Redondo # 2
Redondo # 4
Plano # 1/4
Plano # 1/2
Plano # 1/2

CÓDIGO	CLAVE	PRECIO
24740	JPIN-5P	3.10€

* CAJA 6 / MASTER 72



Brochas profesionales, cerdas suaves, mango de plástico



- Resina epóxica que minimiza la caída de cerdas
- Cerdas suaves para acabados más finos
- Mango ligero para un trabajo más cómodo

CÓDIGO	CLAVE	ANCHO	*LONG. CERDAS	PRECIO
17849	BRT-1/2X	13mm	48 mm	0.80€
17860	BRT-1X	25mm	48 mm	0.99€
17861	BRT-1-1/2X	38mm	48 mm	1.30€
17862	BRT-2X	50mm	48 mm	1.70€
17863	BRT-2-1/2X	63mm	48 mm	1.95€
17864	BRT-3X	75mm	53 mm	2.90€
17865	BRT-4X	100mm	60 mm	4.95€
17866	BRT-5X	125mm	66 mm	7.70€
17867	BRT-6X	150mm	66 mm	9.40€

* CAJA 6 / MASTER 72

100% cerda natural



USO PROFESIONAL

EFICIENCIA EN CADA PASADA	TIPO DE ACABADO
Muy alta	Acabados parejos, sin marcas.

1 PREFERIDA POR LOS EXPERTOS

Brochas profesionales, mango plástico

-Resina epóxica que minimiza la caída de las cerdas

100% cerda natural



CÓDIGO	CLAVE	ANCHO	*LONG. CERDAS	PRECIO
14480	BRT-1/2	13mm	41 mm	0.80€
14481	BRT-1	25mm	41 mm	1.12€
14482	BRT-1-1/2	38mm	44 mm	1.45€
14483	BRT-2	50mm	44 mm	1.90€
14484	BRT-2-1/2	63mm	44 mm	2.50€
14485	BRT-3	75mm	48 mm	4.60€
14486	BRT-4	100mm	51 mm	5.80€

*CAJA 6 / MASTER 72

Brochas uso general, mango plástico, Pretul

-Resina epóxica mejorada que minimiza la caída de las cerdas

100% cerda natural



CÓDIGO	CLAVE	ANCHO	*LONG. CERDAS	PRECIO
21532	BRP-1/2	13mm	38 mm	0.50€
21524	BRP-1	25mm	38 mm	0.70€
21525	BRP-1-1/2	38mm	38 mm	0.90€
21526	BRP-2	50mm	38 mm	1.10€
21527	BRP-2-1/2	63mm	38 mm	1.40€
21528	BRP-3	75mm	44 mm	1.90€
21529	BRP-4	100mm	44 mm	2.80€
21530	BRP-5	125mm	48 mm	3.95€
21531	BRP-6	150mm	48 mm	5.50€

*CAJA 6 / MASTER 144

Brochas mango plástico

Cerda vegetal



CÓDIGO	CLAVE	ANCHO	*LONG. CERDAS	PRECIO
14492	BREN-4	100mm	70 mm	4.95€
14493	BREN-5	125mm	70 mm	7.70€
14494	BREN-6	150mm	70 mm	8.30€

*CAJA 6 / MASTER 48

Brochas uso general, mango de madera, Pretul

-Ideales para resinas, pegamentos, acetona, pintura...

100% cerda natural



CÓDIGO	CLAVE	ANCHO	*LONG. CERDAS	PRECIO
24473	BRE-2	50mm	38 mm	0.80€
24475	BRE-3	75mm	38 mm	1.40€
24476	BRE-4	100mm	38 mm	1.90€

*CAJA 12 / MASTER 72

Rodillos 23cm. Acrílico

-Para todo tipo de pinturas



Para superficies poco rugosas

CÓDIGO	CLAVE	PRECIO
13876	ROPI-915	4.90€

*CAJA 6

Rodillos 23cm. Acrílico

-Para todo tipo de pinturas



Para superficies lisas

CÓDIGO	CLAVE	PRECIO
13875	ROPI-910	4.80€

*CAJA 6

Rodillos 23cm. Acrílico

-Para todo tipo de pinturas



Para superficies rugosas

CÓDIGO	CLAVE	PRECIO
13877	ROPI-920	5.25€

*CAJA 6

Rodillos 23cm. Microfibra

-Para todo tipo de pinturas



Para superficies lisas y poco rugosas

CÓDIGO	CLAVE	PRECIO
13894	ROPI-910M	4.95€

*CAJA 6

Mini-rodillos 4" (10 cm)
-Mango incluido



CÓDIGO	CLAVE		PRECIO
13905	ROPI-420N	Poliéster	2.80€
13903	ROPI-410E	Esponja	3.10€

* CAJA 6

Minirrodillos Microfibra 4" (10 cm)
-Mango ergonómico fabricado en polipropileno
-Maneral de acero galvanizado



CÓDIGO	CLAVE	PRECIO	
103787	ROPI-410M	2.75€	
103788	R-ROPI-410M	1.80€	PRECIO POR BOLSA x2 REPUESTOS

CAJA 12 / MASTER 48

Kit para pintar con mini rodillos, 7 piezas

-Para todo tipo de pinturas
-Ideal para acabados, retoques y decoraciones en espacios reducidos



DIMENSIONES BANDEJA: 33 X 15 X 6cm

CÓDIGO	CLAVE	PRECIO
15023	KIT-ROPI-420N	6.75€

* CAJA 4 / PALLET 288

Rodillos de poliéster

Bandeja para rodillos.

-Para rodillos de hasta 25cm



Canales para escurrir

Gancho para escalera

¡Extra ancha!

DIMENSIONES: 41 X 29 X 6cm

CÓDIGO	CLAVE	PRECIO
19211	CHAP-14	3.75€

* CAJA 12 / MASTER 36

Bandeja plástica para rodillo, Pretul

-Para rodillos de hasta 9" (23 cm)



DIMENSIONES: 36x27x6cm

CÓDIGO	CLAVE	PRECIO
20654	CHAP-14P	3.75€

* CAJA 12 / MASTER 36

Bandeja plástica para mezcla 12", Pretul

-Fabricada en polipropileno en una sola pieza
-Resistente al impacto y solventes
-Peso: 190 g

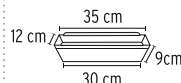

CÓDIGO	CLAVE	PRECIO
20651	CHAR-12P	4.50€

*CAJA 6 / MASTER 72 / MM 00

Extensiones de acero para rodillo



Punta de rosca para ajustar los rodillos y cepillos

CÓDIGO	CLAVE	LONGITUD MÁXIMA	PRECIO
10547	EXTM-12	1.2 m	3.30€
10548	EXTM-24	2.4 m	5.95€
10549	EXTM-30	3 m	6.50€

*CAJA 6 / MASTER 24

Extensiones de aluminio para rodillo



Punta de rosca para ajustar los rodillos y cepillos

CÓDIGO	CLAVE	LONGITUD MÁXIMA	PRECIO
19216	EXTA-20	2 m	8.30€
16000	MG-TR-82A	2.4 m	19.95€

CAJA 6 / MASTER 24

Cepillo de 7 x 14 pinceles,



Compatible con las extensiones para rodillo

ESPECIFICACIONES
Filamento sintético: 100%
Longitud cerda: 37 mm

Filamento sintético: 60%
Longitud cerda: 47 mm

CÓDIGO	CLAVE	PRECIO
14496	CEPP-55	4.95€
14489	CEPP-50	6.25€

* CAJA 6 / MASTER 36

Revolvedores para pintura

-Para mezclar pintura y otros materiales líquidos de baja viscosidad

ESPECIFICACIONES

CLAVE	DIÁMETRO	ALTURA
REV-8	8 cm (3")	40 cm
REV-10	10 cm (4")	55 cm
REV-12	12 cm (5")	60 cm



CÓDIGO	CLAVE	PRECIO
11971	REV-8	6.60€
15824	REV-10	8.90€
102461	REV-21	15.95€

*CAJA 2

Revolvedor para mortero

-Para mezclar lechada, mortero delgado y otros materiales líquidos de alta viscosidad

ESPECIFICACIONES
Ancho: 12 cm (5")
Altura: 60 cm

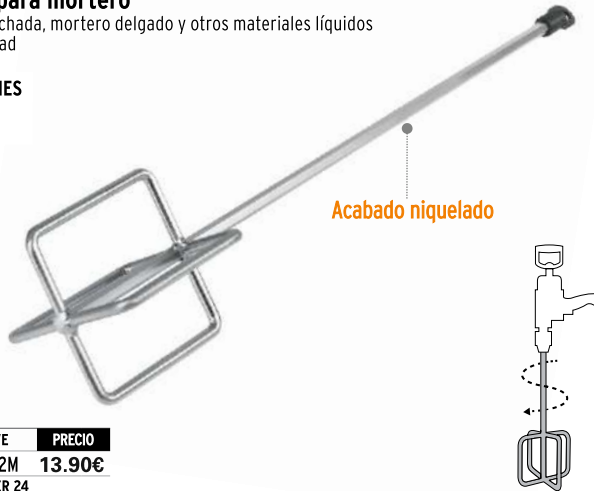

Acabado niquelado

CÓDIGO	CLAVE	PRECIO
11975	REV-12M	13.90€

* CAJA 2 / MASTER 24

Revolvedor Pintura, mortero y lechada

-Velocidad: 400 - 600 rpm

ESPECIFICACIONES
DIÁMETRO 21 cm (8")
ALTURA 60 cm



Acabado niquelado resistente a la corrosión

Reducen la entrada de aire en la mezcla

CÓDIGO	CLAVE	PRECIO
102462	REV-21M	15.95€

CAJA 6 / MASTER 24 / MM 00



PRENSAS

Prensas de ajuste rápido, uso rudo



-Capacidad de presión: 165 kg (360 lb)
-Cuerpo de nylon



Almohadillas de silicona

Palanca liberación rápida

CÓDIGO	CLAVE	APERTURA MÁXIMA	LARGO	PRECIO
100142	PAR-26	6" (15 cm)	14" (36 cm)	26.70€
100143	PAR-212	12" (30 cm)	20" (51 cm)	30.60€
100144	PAR-224	24" (61 cm)	32" (81 cm)	36.60€

CAJA 2 / MASTER CONSULTE TABLA

Prensas de ajuste rápido

Capacidad de presión: 75 kg (160 lb)
Cuerpo de nylon



Almohadillas de silicona

Palanca liberación rápida

CÓDIGO	CLAVE	APERTURA MÁXIMA	LARGO	PRECIO
100140	PAR-16	6" (15 cm)	13" (33 cm)	16.10€
100141	PAR-112	12" (30 cm)	19" (48 cm)	18.30€

* CAJA 2 / MASTER 36

Prensas de ajuste rápido tipo "F" USO PROFESIONAL

-Barra de acero ranurada para una mejor sujeción
-Mordazas de hierro nodular

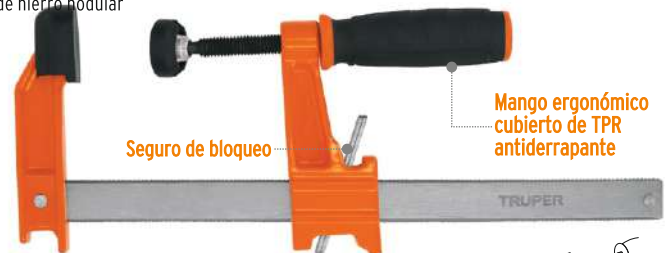

Mango ergonómico cubierto de TPR antiderrapante

Seguro de bloqueo

CÓDIGO	CLAVE	APERTURA	LARGO (L)	PESO	PRECIO
103166	PRF-6	7" (17 cm)	10" (25 cm)	415 g	19.95€
103167	PRF-8	8" (21 cm)	11" (28 cm)	450 g	20.95€
103168	PRF-10	10" (25 cm)	14" (35 cm)	470 g	21.50€
103169	PRF-12	12" (30 cm)	16" (40 cm)	515 g	21.95€
103200	PRF-18	18" (46 cm)	22" (55 cm)	590 g	23.50€
103201	PRF-24	24" (62 cm)	27" (70 cm)	670 g	25.50€

CAJA 2

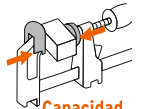

Capacidad de presión
95 kg

130

Presnas de resorte

- Perno metálico que incrementa la vida útil
- Cuerpo de nylon

Mordazas móviles de polipropileno que no dañan la pieza de trabajo



CÓDIGO	CLAVE	APERTURA MÁXIMA	LARGO	PRECIO
11718	PRE-2	1" (25 mm)	2" (51 mm)	1.40€
11719	PRE-3	1 3/4" (44 mm)	3" (76 mm)	1.70€
* CAJA 12 / MASTER 288				
17700	PRE-4	2" (51 mm)	4" (102 mm)	3.30€
17701	PRE-6	3" (76 mm)	6" (152 mm)	5.40€
17702	PRE-8	4" (102 mm)	8" (203 mm)	7.70€

* CAJA 4 / MASTER 24

Juego de presnas esquineras, 2 piezas. Uso marquetería

- Operación a una mano
- Mordazas cubiertas de TPR que evitan el maltrato de superficies



Cuerpo de nylon

Para uniones de esquinas y en T

Ajuste y liberación rápida por resorte

CÓDIGO	CLAVE	APERTURA MÁX	PRECIO
102234	PESQ-1	1" (25 mm)	12.95€

CAJA 6 / MASTER 36

Presnas de hierro nodular para carpintería Pretul

- Mordazas grandes que proporcionan mayor estabilidad y evita el daño de la superficie



CÓDIGO	CLAVE	APERTURA MÁXIMA	PRECIO
27201	PNT-3P	3" (76 mm)	7.70€
27202	PNT-4P	4" (102 mm)	9.95€
27203	PNT-5P	5" (127 mm)	12.10€
27204	PNT-6P	6" (152 mm)	16.60€

CAJA 3 / MASTER CONSULTE TABLA

Tornillos de banco tipo europeo, hierro nodular

- Mordazas de acero moleteadas para un mejor agarre



Base giratoria multiposición 120°

CÓDIGO	CLAVE	ANCHO MORDAZA	APERTURA MÁXIMA	PESO	PRECIO
100199	TA-4-L	4" (10 cm)	4" (10 cm)	4.2 kg	59.95€[B]
100240	TA-5-L	5" (13 cm)	4 7/8" (12 cm)	7 kg	99.00€[B]
100241	TA-6-L	6" (15 cm)	5 7/8" (15 cm)	9.3 kg	129.00€[B]

CAJA 1

Presna esquinera 3" (75mm) Uso marquetería

- Sujeta material de igual o diferente espesor en ángulos rectos

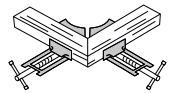

Ideal para unión de marcos



Cuerpo de aluminio

CÓDIGO	CLAVE	PRECIO
17690	PESQ-3	16.40€

CAJA 6 / MASTER 36

Presnas de hierro nodular para carpintería

- Mordazas grandes que proporcionan mayor estabilidad y evita el daño de la superficie



CÓDIGO	CLAVE	APERTURA MÁXIMA	PRECIO
17658	PNT-1	1" (25 mm)	4.40€
17659	PNT-2	2" (51 mm)	5.80€
17660	PNT-3	3" (76 mm)	10.60€
17661	PNT-4	4" (102 mm)	12.10€
17662	PNT-5	5" (127 mm)	16.60€
17663	PNT-6	6" (152 mm)	20.30€

CAJA 3 / MASTER CONSULTE TABLA

Tornillo de banco para joyero

- Ancho de mordaza: 2 1/2" (65 mm)
- Fundido en hierro nodular
- Para trabajo ligero



Base giratoria 360°

CÓDIGO	CLAVE	PRECIO
103319	TJ-25	39.75€

CAJA 2 / MÁSTER 12 /

Tornillos de banco, hierro gris, Pretul

- Mordazas de acero moleteadas para un mejor agarre

Mordazas de acero moleteadas para un mejor agarre



Base giratoria

CÓDIGO	CLAVE	ANCHO MORDAZA	APERTURA MÁXIMA	PESO	PRECIO
26039	TB-4P	4" (10 cm)	4" (10 cm)	4.6 kg	55.00€[B]
26042	TB-5P	5" (13 cm)	5" (13 cm)	7.4 kg	79.00€[B]

CAJA 1



Sargento de tubo 3/4"

Hierro nodular que proporciona mayor resistencia

Base alta que permite manipular con mayor comodidad

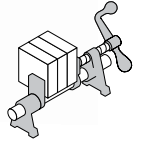

CÓDIGO	CLAVE	PRECIO
17740	ST	34.50€

CAJA 5 / MASTER 10

Puntas y ganchos multiusos, saca juntas

-Para alinear perforaciones en hojas de lámina, perforar cuero, hacer guías de clavos y tornillos en madera



Ángulo recto

Ángulo 45°

Ángulo 90°

Gancho completo

CÓDIGO	CLAVE	PRECIO
14210	GAN-4	6.50€

CAJA 6 / MASTER 36

Juego de 8 tensores elásticos, Pretul

-Incluye 2 piezas de cada color



LARGO

■ 45 cm (18")

■ 60 cm (24")

■ 90 cm (36")

■ 122 cm (48")

8 unidades

CÓDIGO	CLAVE	PRECIO
22021	TENS-8	10.95€

CAJA 4 / MASTER 12 / PALLET 768

Juegos de 2 tensores elásticos, Pretul

-Incluyen 2 piezas de cada color

-Diámetro: 8 mm



Ganchos de acero recubiertos, con protectores plásticos en las puntas

CÓDIGO	CLAVE	COLOR	LARGO	PRECIO
25091	TENS-2C	■	45 cm (18")	2.50€
25092	TENS-2M	■	60 cm (24")	2.95€
25093	TENS-2L	■	90 cm (36")	3.25€

* CAJA 12 / MASTER 72

Punzones para marcar

-Para preparación de trabajos de metal

Acero al cromo vanadio



CÓDIGO	CLAVE	ESPESOR	LARGO	PRECIO
12218	PUBAR-1/4	1/4"	4 1/4"	1.60€
12222	PUBAR-1/2	1/2"	5 1/2"	2.70€
12223	PUBAR-5/8	5/8"	6 1/8"	3.90€

CAJA 12 / MASTER 48

*CAJA 6 / MASTER 36

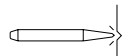

Barrenar

Juegos de tensores elásticos, Pretul

LARGO	Ø	PIEZAS
■ 25 cm (10")	4 mm	4
■ 45 cm (18")	8 mm	4
■ 60 cm (24")	8 mm	4
■ 75 cm (30")	8 mm	4
■ 90 cm (36")	8 mm	4

TENS-20



20 unidades

CÓDIGO	CLAVE	No. TENSORES	PRECIO
25090	TENS-20	20 Piezas	22.50€

CAJA 4 /



Probadores de circuitos, 20 cm, con caimán

- Corriente directa
- Ideales para medición de baterías y circuitos de 12 V



CÓDIGO	CLAVE	CABLE	PRECIO
13986	PROCO-20	1m	5.50€

CAJA 6 / MASTER 36

Probador de circuitos, 14 cm, con caimán

- Corriente directa
- Ideales para medición de baterías y circuitos de 12 V



CÓDIGO	CLAVE	PRECIO
13987	PROCO-14X	2.80€

*CAJA 6 / MASTER 36

Probador digital de tensión C.A. / C.C.



LED indicador

CÓDIGO	CLAVE	PRECIO
18334	PROVO-3	8.80€

CAJA 6 / MASTER 72

Probador de circuitos, 19 cm

- Corriente alterna y circuitos de 100 - 5000 V



Punta tipo desarmador de 4 mm

CÓDIGO	CLAVE	LARGO	PRECIO
13988	PROCO-14	14cm	1.50€
13989	PROCO-19	19cm	2.50€

*CAJA 12 / MASTER CONSULTA TABLA



Funciona al tocar

Probador de tensión sin contacto

- Apagado automático en 2 minutos sin uso
- Incluye 2 pilas AAA
- Detecta automáticamente Tensión C.A. 90 - 1000 V



Lámpara LED

INDICADORES LED		
	Encendido	
	Detección de cable vivo	

CÓDIGO	CLAVE	PRECIO
102141	PROVO-2	7.75€

CAJA 1 / MASTER 10 / MM 00

Indicador LED rojo y sonido al detectar voltaje



Probadores de tensión sin contacto + linterna LED



Incluye 2 pilas AAA

Ajuste de sensibilidad

Nivel de intensidad de la señal

Lámpara LED

Indicador LED rojo y sonido al detectar voltaje

3 Rangos de detección

Rangos de detección

- 12 V - 1,000 V
- 30 V - 1,000 V
- 90 V - 1,000 V



CÓDIGO	CLAVE	LARGO TOTAL	PRECIO
102882	PROVO-5	16 cm	9.95€

CAJA 3 / MASTER 36

Pinza de presión, mordaza recta,

- Maximiza los puntos de presión en tornillos y tuercas



Mordazas de cromo molibdeno

Mango aislante y anti-derrapante

Entrada para llave allen

Pinza de presión, mordaza curva,

- Maximiza los puntos de presión en tornillos y tuercas



Mordazas de cromo molibdeno

Mango aislante y anti-derrapante

Entrada para llave allen

CÓDIGO	CLAVE	LARGO	PRECIO
17437	PPT-10RX	10" (25 cm)	18.90€

CAJA 3 / MASTER 36

CÓDIGO	CLAVE	LARGO	PRECIO
17436	PPT-10CX	10" (25 cm)	15.95€

CAJA 3 / MASTER 36

Pinzas de presión, mordaza curva

- Para máxima sujeción y torque en superficies como tuberías redondas, pernos planos y hexagonales, tornillos y tuercas

Entrada para llave allen

Mordazas para cortar alambre



Mordazas de acero al cromo molibdeno

CÓDIGO	CLAVE	LARGO	APERTURA MÁXIMA	PRECIO
17420	PPT-5C	5" (13 cm)	1 1/4" (32 mm)	9.50€
17421	PPT-7C	7" (18 cm)	1 1/2" (40 mm)	12.95€
17423	PPT-10C	10" (25 cm)	2" (50 mm)	14.95€

CAJA 3 / MASTER CONSULTE TABLA

Pinza de presión, mordaza recta, Pretul

- Maximiza los puntos de presión en tornillos y tuercas



CÓDIGO	CLAVE	LARGO	PRECIO
22700	PP-10C	10" (25 cm)	8.90€

CAJA 3 / MASTER 36

Pinzas multiusos, alta palanca, 6 en 1, Comfort Grip Electricista



- Cuchillas afiladas para cortes rápidos y precisos
- Mordaza dentada para agarre de tubos y tuercas



- Mordaza con moleteado recto
- Pelacable 16 a 10 AWG
- Cortador de cable 16 a 10 AWG
- Llave
- Cortador de tornillos 6-32 y 8-32
- Mordaza para crimpar conectores terminales

CÓDIGO	CLAVE	LARGO TOTAL	PRECIO
103012	PMU-8PX	8 1/2" (22 cm)	29.00€

CAJA 3 / MASTER 36

Pinzas multiusos, alta palanca, 6 en 1, Comfort Grip Punta y corte



- Cuchillas afiladas para cortes rápidos y precisos
- Mordaza dentada para agarre de tubos y tuercas



- Mordaza con moleteado recto
- Pelacable 16 a 10 AWG
- Cortador de cable 16 a 10 AWG
- Llave
- Cortador de tornillos 6-32 y 8-32
- Mordaza para crimpar conectores terminales

CÓDIGO	CLAVE	LARGO TOTAL	PRECIO
103013	PMU-8PX	8" (20 cm)	26.50€

CAJA 3 / MASTER 36



Pinzas de punta y corte Comfort Grip



- Aíslan hasta 1,000 Volts
- Cortes precisos

Acero al cromo vanadio 2X más resistente al desgaste



Recubrimiento satinado

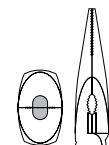

Punta cónica mordaza con estriado recto

CÓDIGO	CLAVE	LARGO	PRECIO
17334	T203-6X	6" (15 cm)	11.90€
12348	T203-7X	7" (18 cm)	12.90€
17336	T203-8X	8" (20 cm)	14.70€

CAJA 6 / MASTER 36

Pinzas de electricista Comfort Grip



- Aíslan hasta 1,000 Volts
- Cortes precisos

Acero al cromo vanadio 2X más resistente al desgaste



CÓDIGO	CLAVE	LARGO	PRECIO
12347	T201-6X	6" (15 cm)	13.20€
17329	T201-7X	7" (18 cm)	14.40€
17330	T201-8X	8" (20 cm)	15.95€

CAJA 6 / MASTER 36

Pinzas de corte diagonal Comfort Grip



- Aíslan hasta 1,000 Volts
- Cortes precisos

Acero al cromo vanadio 2X más resistente al desgaste

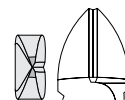

Punta standard corte diagonal

CÓDIGO	CLAVE	LARGO	PRECIO
17331	T202-6X	6" (15 cm)	12.40€
12349	T202-7X	7" (18 cm)	14.95€

CAJA 6 / MASTER 36

PRODUCTO MEJORADO
Mordazas con moleteado cruzado

Mini pinza de punta curva Comfort Grip

Acero al cromo vanadio 2X más resistente al desgaste



Recubrimiento niquelado



CÓDIGO	CLAVE	LARGO	PRECIO
17365	PM-PC4	5" (13 cm)	7.70€

CAJA 6 / MASTER 36

Mini pinza de punta y corte Comfort Grip

Acero al cromo vanadio 2X más resistente al desgaste



Recubrimiento niquelado



CÓDIGO	CLAVE	LARGO	PRECIO
17366	PM-PU4	5" (13 cm)	7.70€

CAJA 6 / MASTER 36

Mini pinza de corte diagonal Comfort Grip

Acero al cromo vanadio 2X más resistente al desgaste



Recubrimiento niquelado



CÓDIGO	CLAVE	LARGO	PRECIO
17367	PM-CD4	4" (10 cm)	7.70€

CAJA 6 / MASTER 36

Mini pinza tipo tenaza Comfort Grip

Acero al cromo vanadio 2X más resistente al desgaste



Recubrimiento niquelado



CÓDIGO	CLAVE	LARGO	PRECIO
17368	PM-TN4	4" (10 cm)	7.70€

CAJA 6 / MASTER 36

Mini pinza de punta de aguja Comfort Grip

Acero al cromo vanadio 2X más resistente al desgaste



Recubrimiento niquelado

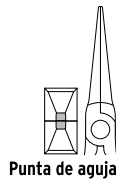

CÓDIGO	CLAVE	LARGO	PRECIO
17369	PM-PA4	6" (15 cm)	7.70€

CAJA 6 / MASTER 36

Mini pinza de punta redonda Comfort Grip

Acero al cromo vanadio 2X más resistente al desgaste



Recubrimiento niquelado

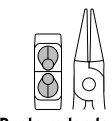

CÓDIGO	CLAVE	LARGO	PRECIO
17370	PM-PR4	5" (13 cm)	7.70€

CAJA 6 / MASTER 36

Mini pinza de electricista Comfort Grip

Acero al cromo vanadio 2X más resistente al desgaste



Recubrimiento niquelado



CÓDIGO	CLAVE	LARGO	PRECIO
17371	PM-PE4	5" (13 cm)	7.70€

CAJA 6 / MASTER 36

Juego de 10 piezas Comfort Grip



CÓDIGO	CLAVE	PRECIO
18200	JGO-MP-DJ	45.00€

CAJA 4 / MASTER 12 / MM 00

Pinzas abierta electricista

Acero al cromo vanadio 2X más resistente al desgaste



Vinil de alto rendimiento

Recubrimiento niquelado



Punta plana mordaza con estriado recto

CÓDIGO	CLAVE	LARGO	PRECIO
17300	PCH-6	6" (15 cm)	8.30€
17301	PCH-8	8" (20 cm)	10.30€
17302	PCH-10	10" (25 cm)	11.10€

CAJA 6 / MASTER 36

Pinzas de electricista

Acero al cromo vanadio 2X más resistente al desgaste



Vinil de alto rendimiento

Recubrimiento niquelado

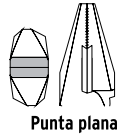

Punta plana

CÓDIGO	CLAVE	LARGO	PRECIO
17306	T200-6	6" (15 cm)	10.60€
17307	T200-7	7" (18 cm)	11.10€
17308	T200-8	8" (20 cm)	13.90€

CAJA 6 / MASTER 36

Pinzas de punta y corte

Acero al cromo vanadio 2X más resistente al desgaste



Vinil de alto rendimiento

Recubrimiento niquelado

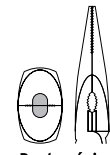

Punta cónica mordaza con estriado recto

CÓDIGO	CLAVE	LARGO	PRECIO
17309	T203-6	6" (15 cm)	8.80€
17315	T203-7	7" (18 cm)	9.90€
17310	T203-8	8" (20 cm)	11.30€

CAJA 6 / MASTER 36

Pinzas de corte diagonal

Acero al cromo vanadio 2X más resistente al desgaste



Vinil de alto rendimiento

Recubrimiento niquelado



Punta standard corte diagonal

CÓDIGO	CLAVE	LARGO	PRECIO
17311	T202-5	5" (13 cm)	7.70€
17312	T202-6	6" (15 cm)	8.60€
17313	T202-7	7" (18 cm)	9.90€
12353	T202-8	8" (20 cm)	12.75€

CAJA 6 / MASTER 36

Pinzas abierta electricista Pretul



Mango cubierto de PVC

Acero al carbono

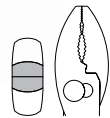

Punta plana mordaza con estriado recto

CÓDIGO	CLAVE	LARGO	PRECIO
22672	PCH-6PX	6" (15 cm)	4.95€
22673	PCH-8PX	8" (20 cm)	6.50€

CAJA 6 / MASTER CONSULTE TABLA

Pinzas de punta y corte Comfort Grip, Pretul



Mango cubierto de PVC

Acero al carbono

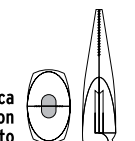

Punta cónica mordaza con estriado recto

CÓDIGO	CLAVE	LARGO	PRECIO
22670	PPC-6PX	6" (15 cm)	4.95€
22677	PPC-7PX	7" (18 cm)	6.60€
22671	PPC-8PX	8" (20 cm)	6.90€

CAJA 6 / MASTER CONSULTE TABLA

Pinzas de electricista Comfort Grip, Pretul



Mango cubierto de PVC

Acero al carbono

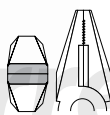

Punta plana mordaza con estriado recto

CÓDIGO	CLAVE	LARGO	PRECIO
22676	PEL-7PX	7" (18 cm)	6.95€
22674	PEL-8PX	8" (20 cm)	7.75€

CAJA 6 / MASTER 60

Pinzas de corte diagonal Comfort Grip, Pretul



Mango cubierto de PVC

Acero al carbono

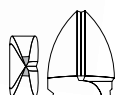

Punta standard corte diagonal

CÓDIGO	CLAVE	LARGO	PRECIO
22675	PCD-6PX	6" (15 cm)	5.90€
22678	PCD-7PX	7" (18 cm)	6.95€

CAJA 6 / MASTER 60

Pinzas de electricista, Pretul



CÓDIGO	CLAVE	LARGO	PRECIO
22603	PEL-7P	7" (18 cm)	6.90€
22609	PEL-8P	8" (20 cm)	9.95€

CAJA 6 / MASTER CONSULTE TABLA



Pinzas abierta electricista Pretul



CÓDIGO	CLAVE	LARGO	PRECIO
22651	PCH-6P	6" (15 cm)	4.95€
22654	PCH-8P	8" (20 cm)	5.80€

CAJA 6 / MASTER 60



Pinzas de punta y corte, Pretul



CÓDIGO	CLAVE	LARGO	PRECIO
22624	PPC-6P	6" (15 cm)	4.75€
22625	PPC-7P	7" (18 cm)	5.50€
22627	PPC-8P	8" (20 cm)	5.95€

CAJA 6 / MASTER CONSULTE TABLA



Pinzas de corte diagonal, Pretul



CÓDIGO	CLAVE	LARGO	PRECIO
22636	PCD-6P	6" (15 cm)	4.95€
22637	PCD-7P	7" (18 cm)	6.10€
22639	PCD-8P	8" (20 cm)	6.40€

CAJA 6 / MASTER CONSULTE TABLA



Mini pinza de punta y corte, Pretul



CÓDIGO	CLAVE	LARGO	PRECIO
22662	PMP-PU4	5" (13 cm)	3.95€

CAJA 6 / MASTER 60



Mini pinza de corte diagonal, Pretul



CÓDIGO	CLAVE	LARGO	PRECIO
22663	PMP-CD4	4" (10 cm)	3.95€

CAJA 6 / MASTER 60



Mini pinza tipo tenaza, Pretul



CÓDIGO	CLAVE	LARGO	PRECIO
22664	PMP-TN4	4" (10 cm)	3.95€

CAJA 6 / MASTER 60



Mini pinza de punta de aguja, Pretul



CÓDIGO	CLAVE	LARGO	PRECIO
22665	PMP-PA4	6" (15 cm)	3.95€

CAJA 6 / MASTER 60

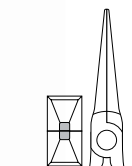

Mini pinza de punta redonda, Pretul



Acero al carbono

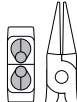

Punta redonda

CÓDIGO	CLAVE	LARGO	PRECIO
22666	PMP-PR4	5" (13 cm)	4.40€

CAJA 6 / MASTER 60



Pinzas de extensión Comfort Grip



- Aíslan hasta 1,000 Volts

Mordaza en paralelo que permite un mejor agarre en cualquier posición

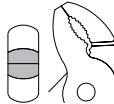

Punta plana mordaza con estriado recto

CÓDIGO	CLAVE	LARGO	PRECIO
102393	PEX-8X	8" (20 cm)	11.95€
102394	PEX-12X	12" (30 cm)	19.95€

CAJA 3 / MASTER 36

Pinzas de extensión

Acero al cromo vanadio 2X más resistente al desgaste

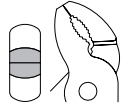

Punta plana mordaza con estriado recto

CÓDIGO	CLAVE	LARGO	PRECIO
17350	PEX-8	8" (20 cm)	11.10€
17351	PEX-10	10" (25 cm)	13.90€
17352	PEX-12	12" (30 cm)	15.30€

CAJA 3 / MASTER 36

Vinil de alto rendimiento

Pinzas de extensión, Pretul

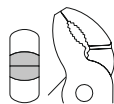

Punta plana mordaza con estriado recto

CÓDIGO	CLAVE	LARGO	POSICIONES	PRECIO
28161	PEX-8P	8" (20 cm)	4	6.50€
28162	PEX-10P	10" (25 cm)	5	8.95€
28163	PEX-12P	12" (30 cm)	6	11.75€

CAJA 6 / MASTER 36 / MM 0

Juego de 3 pinzas, Comfort Grip, Pretul



CONTENIDO

- Pinza de electricista 8" (20 cm)
- Pinza de punta y corte 6" (15 cm)
- Pinza de corte diagonal 6" (15 cm)

CÓDIGO	CLAVE	PRECIO
22966	JGO-PIN3X	20.90€

CAJA 4 / MASTER 12

Juego de 3 pinzas, 6", Pretul



CONTENIDO

- Pinza de electricista 6" (15 cm)
- Pinza de punta y corte 6" (15 cm)
- Pinza de corte diagonal 6" (15 cm)

CÓDIGO	CLAVE	PRECIO
22975	JGO-PIN3	14.75€

CAJA 4 / MASTER 12

Juego de 4 pinzas, Pretul



CONTENIDO

- Pinza de electricista 8" (20 cm)
- Pinza de punta y corte 6" (15 cm)
- Pinza de corte diagonal 6" (15 cm)
- Pinza de chofer 8" (20 cm)

CÓDIGO	CLAVE	PRECIO
22970	JGO-PIN4	23.70€

CAJA 4 / MASTER 12

Juego de 3 mini pinzas Comfort Grip

Acero al cromo vanadio 2X más resistente al desgaste



MINI PINZAS
Punta de aguja
Corte diagonal
Punta y corte

CÓDIGO	CLAVE	PRECIO
18215	JGO-PM-3	20.95€

CAJA 4 / MASTER 12

Juego de 3 mini pinzas, Pretul



Acero al carbono

MINI PINZAS
Punta de aguja
Corte diagonal
Punta y corte

CÓDIGO	CLAVE	PRECIO
20016	JGO-PM-3P	13.90€

CAJA 4 / MASTER 12



Pinza de corte para electrónica

• Seguro de apertura



Mangos de vinil resistentes a choques eléctricos

Acero al carbono

CÓDIGO	CLAVE	LARGO	PRECIO
17314	T275-5	5" (13 cm)	6.60€

CAJA 6 / MASTER 36

Pinza para anillos de retención

4 cabezas intercambiables

• Para anillos internos y externos



Acero al carbono

CÓDIGO	CLAVE	LARGO	PRECIO
17355	PIAN-4	6" (15 cm)	9.90€

CAJA 6 / MASTER 36

Pinza para cables automática de precisión, 6" (15 cm)

TRUPER
e.pert

• Permite quitar el aislante del cable de forma automática
• Corta y pela cables de: 1, 1.6, 2, 2.6 y 3.2 mm²

Cuchillas de acero SK5



Perilla de ajuste

CÓDIGO	CLAVE	PRECIO
17376	PE-CA-X	49.90€

CAJA 3 / MASTER 36

Pinza para cables automática, 8" (20 cm)

• Permite quitar el aislante del cable de forma automática
• Capacidad de: 0.6 - 2.6mm
• Incluye cuchillas para corte de cables



Mordazas para crimpar

Tope para medir la longitud del cable a pelar

CÓDIGO	CLAVE	PRECIO
17360	PEC-AUT	26.10€

CAJA 3 / MASTER 36

Pinzas pelacables automáticas

• Permiten quitar el aislante del cable de forma automática
• Capacidad de: 1.6mm - 2.6mm

Cuchillas de acero SK5, 3X más durables que las de acero al carbono

Resorte de autoapertura



CÓDIGO	CLAVE	LARGO	PRECIO
103357	E-CA-65	7" (18 cm)	24.75€

CAJA 3 / MASTER 36

Pinzas pelacables automáticas

- Permiten quitar el aislante del cable de forma automática

Deslizador rectangular para ajustar a la longitud de pelado deseada

Tornillo para ajustar la presión de la cuchilla



CÓDIGO	CLAVE	LARGO	PRECIO
103158	E-CA	7" (18 cm)	17.95€

CAJA 3 / MASTER 36

Pinza cortadora multicable

- Permite cortes con menos esfuerzo que las pinzas de corte diagonal convencionales
- Para cables de cobre y aluminio, sencillos y múltiples
- Corte preciso con una sola mano



Mordazas tipo cizalla

CÓDIGO	CLAVE	LARGO	PRECIO
102511	PE-CA-10M	10" (25 cm)	14.95€

CAJA 6 / MASTER 48 / MM 00

Pinza pela cables, 0,75 - 6mm

- Incluye cuchillas para corte de cables



4 Mordazas para crimpar

Recubrimiento niquelado

Punta de corte

CÓDIGO	CLAVE	LARGO	PRECIO
17353	PE-CA-9	9" (23 cm)	11.95€

CAJA 6 / MASTER 36

Pinza pela cables, 0,75 - 6mm Pretul

Cortador de tornillos

10 mordazas para crimpar



CÓDIGO	CLAVE	LARGO	PRECIO
22710	PE-CA-9P	9" (23 cm)	8.10€

CAJA 6 / MASTER 36

Pinza cortadora multicable con carraca

- Permite cortes con menos esfuerzo
- Para cables de cobre y aluminio, sencillos y múltiples
Capacidad: 600MCM - 304mm²



CÓDIGO	CLAVE	PRECIO
103632	PCC-10X	59.00€

CAJA 1 / MASTER 24

Pinzas pelacables

Acabado pulido
30 a 20 AWG

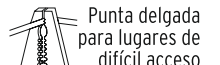

Resorte autoapertura y seguro



Para pelar cables trenzados

CÓDIGO	CLAVE	LARGO	PRECIO
103352	PE-CA-62	6 3/8" (16 cm)	9.25€

CAJA 6 / MASTER 36

Pinza pela cables y corta cable, 14 a 8 AWG, profesional



Recubrimiento niquelado

Cuchillas curvas para corte de cable de 15 mm

CÓDIGO	CLAVE	LARGO	PRECIO
17378	PE-CA-7X	7" (18 cm)	11.90€

CAJA 6 / MASTER 36



Pinzas crimpadoras

- Crimpan terminales en cables sólidos y trenzados
- Marcas codificadas por color para terminales rojas, azules y amarillas

INCLUYE 500 TERMINALES

- 190 PZAS. ROJAS
- 190 PZAS. AZULES
- 120 PZAS. AMARILLAS



Para 3 tipos de terminales

CÓDIGO	CLAVE	LARGO	PRECIO
103328	PCT-8K	8" (20 cm)	59.00€

CAJA 2 / MASTER 30

Pinza crimpadora, 3 módulos

- Uso en electrónica y telecomunicaciones
- Poncha conectores modulares de 4, 6 y 8 posiciones
- Corta y pela cable redondo y plano
- Para instalar conectores: RJ-22, RJ-12, RJ-11, RJ-45

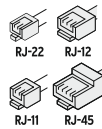

CÓDIGO	CLAVE	LARGO	PRECIO
102681	PRJ-3	8" (20 cm)	24.95€

CAJA 3 / MASTER 36 / MM 00

Pinza punzonadora de perfiles

- Permite la unión de perfiles metálicos con forma U y C
- Espesor máximo de perfil: 1.6 mm
- Largo: 10" (25 cm)



CÓDIGO	CLAVE	PRECIO
100797	RETA-10	25.95€

CAJA 2

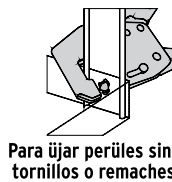

Para unir perfiles sin tornillos o remaches

Pinzas porta electrodo, Pretul

Recubrimiento de fibra de vidrio resistente a temp elevadas



ESPECIFICACIONES

Clave:	PPE-300P	PPE-500P
Largo:	23 cm	25 cm
Peso:	345 g	465 g
Calibre cable:	3 AWG	2 AWG

Mordaza de latón para una excelente conductividad

CÓDIGO	CLAVE	CAPACIDAD	PRECIO
24232	PPE-300P	300 A	13.60€
24233	PPE-500P	500 A	16.10€

CAJA 4 / MASTER 16

Pinzas crimpadoras

- Crimpan terminales en cables sólidos y trenzados



Para 3 tipos de terminales

Sistema de matraca



CÓDIGO	CLAVE	LARGO	PRECIO
103329	PCT-8	8" (20 cm)	29.95€

CAJA 3 / MASTER 36

Pinza ponchadora, módulos intercambiables, 8" (20 cm)

- Para instalar conectores: RJ-09, RJ-11, RJ-12, RJ-45

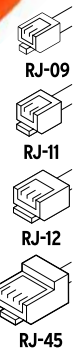

CÓDIGO	CLAVE	PRECIO
18343	PRJ-45	56.00€

CAJA 3 / MASTER 24

Pinza sacabocados

- Para perforaciones en cuero, lona, plástico y cartón
- Largo: 9" (23 cm)

Depósito de desperdicio



CÓDIGO	CLAVE	PRECIO
17340	PSA-9	20.90€

CAJA 3 / MASTER 36

Pinzas para tierra, Pretul

Lámina de acero galvanizado



Mordaza de latón

ESPECIFICACIONES

Clave:	PTI-300P	PTI-500P
Largo:	17 cm	21 cm
Peso:	133 g	282 g

CÓDIGO	CLAVE	CAPACIDAD	PRECIO
24234	PTI-300P	300 A	8.70€
24235	PTI-500P	500 A	12.70€

CAJA 4 / MASTER 16

PISTOLA SILICONA

Pistola inalámbrica para silicona, 15 W

- 60 minutos de uso continuo
- Utiliza 1 pila recargable de ion-litio de 3.7 V c. c. 2.200 mAh



Recargable



2 h 30 min
Tiempo de carga

Incluye 2 barras de silicona



Interruptor de encendido y apagado

CÓDIGO	CLAVE	PRECIO
103814	PIPEI-5/16	24.50€

CAJA 2 / MASTER 36

Barras silicona

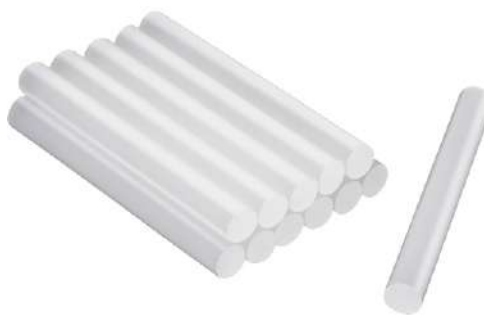

BLISTER CON 12 PIEZAS

CÓDIGO	CLAVE	DIÁMETRO	LARGO	PRECIO
17538	REP-PIPE-1/2	1/2" (11 mm)	4" (100 mm)	3.95€
17537	REP-PIPE-5/16	5/16" (7 mm)	4" (100 mm)	2.50€

*CAJA 6 / MASTER 60

Barras silicona



[BOLSA 1KG]

CÓDIGO	CLAVE	DIÁMETRO	LARGO	PRECIO
100081	REP-PIPE-5/16G	5/16" (7 mm)	4" (100 mm)	17.50€
100080	REP-PIPE-1/2G	1/2" (11 mm)	12" (300 mm)	17.50€

*CAJA 2 / MASTER 20

Pistola silicona



Aguja para destapar

CÓDIGO	CLAVE	PRECIO
101280	PICA-R	9.95€

*CAJA 4 / MASTER 16



REMACHADORAS

Remachadora profesional 10"

- Largo: 10" (25 cm)
- Incluye llave



BOQUILLAS
3/32" 5/32"
1/8" 3/16"

CÓDIGO	CLAVE	PRECIO
17960	RE-9	13.20€

CAJA 3 / MASTER 36 / PALLET 864

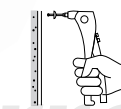

Aplicación de remaches

Remachadora profesional 8"



- Largo: 8" (22 cm)
- Sistema de presión ajustable



Boquillas de cambio rápido sin necesidad de herramienta



BOQUILLAS
3/32" 5/32"
1/8" 3/16"

CÓDIGO	CLAVE	PRECIO
100333	REX-8	21.90€

CAJA 3 / MASTER 24

Remachadoras 10", Pretul

- Largo: 10" (25 cm)
- Incluyen llave



BOQUILLAS
3/32" 5/32"
1/8" 3/16"

CÓDIGO	CLAVE	PRECIO
22850	RE-10P	10.80€

CAJA 3 / MASTER 36 / PALLET 864

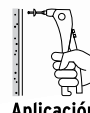

Aplicación de remaches

Remachadora tipo tijera, 13" (32 cm)

- Para remaches de aluminio, acero y acero inoxidable
- Para remaches de 3/32" a 1/4"

Boquillas de cambio rápido sin necesidad de herramienta

BOQUILLAS
3/32" 3/16"
1/8" 1/4"
5/32"



Contenedor plástico para residuos

CÓDIGO	CLAVE	PRECIO
100733	RE-TI	24.50€

CAJA 3 / MASTER 18

Remachadora tipo acordeón

- Longitud (sin extender): 12" (32 cm)
- Longitud (extendida): 33" (83 cm)
- Incluye llave

BOQUILLAS
1/8" 15/64"
5/32" 1/4"
3/16"



CÓDIGO	CLAVE	DESCRIPCIÓN	PRECIO
17962	RE-AC	Remachadora	39.90€

CAJA 2 / MASTER 12



Remaches acabado natural

- Compatibles con todas las marcas de remachadoras

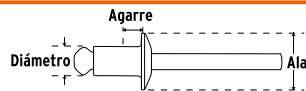

[Precio por bolsa de 50ud]

- Diámetro de ala: 1/4" (6.3 mm) **diámetro 3mm**

CÓDIGO	CLAVE	AGARRE	PRECIO
44522	R-46B	3/8" (9.5 mm)	1.10€
44523	R-48B	1/2" (12.7 mm)	1.25€



- Diámetro de ala: 5/16" (7.9 mm) **diámetro 4mm**

CÓDIGO	CLAVE	AGARRE	PRECIO
44526	R-56B	3/8" (9.5 mm)	1.50€
44527	R-58B	1/2" (12.7 mm)	1.55€



CAJA 10 / MASTER 60

Remaches acabado natural

- Compatibles con todas las marcas de remachadoras

[Precio por bolsa de 50ud]

- Diámetro de ala: 3/8" (9.5 mm) **diámetro 4.8mm**

CÓDIGO	CLAVE	AGARRE	PRECIO
44530	R-66B	3/8" (9.5 mm)	2.05€
44531	R-68B	1/2" (12.7 mm)	2.20€



- con ala ancha de 17/32" (13.4 mm) **diámetro 4.8mm**

CÓDIGO	CLAVE	AGARRE	PRECIO
44537	R-66LF-B	3/8" (9.5 mm)	2.50€
44538	R-68LF-B	1/2" (12.7 mm)	2.75€



* CAJA 10 / MASTER 60

Remaches acabado negro

- Compatibles con todas las marcas de remachadoras

- Diámetro de ala: 1/4" (6.3 mm) **diámetro 3mm**

CÓDIGO	CLAVE	AGARRE	PRECIO
46561	R-44BN	1/4" (6.5 mm)	1.50€
46563	R-46BN	3/8" (9.5 mm)	1.75€
46564	R-48BN	1/2" (13 mm)	1.75€



- Diámetro de ala: 5/16" (8 mm) **diámetro 4mm**

CÓDIGO	CLAVE	AGARRE	PRECIO
46565	R-54BN	1/4" (6.5 mm)	2.10€
46566	R-56BN	3/8" (9.5 mm)	2.25€
46567	R-58BN	1/2" (13 mm)	2.40€



- Diámetro de ala: 3/8" (9.5 mm) **diámetro 4.8mm**

CÓDIGO	CLAVE	AGARRE	PRECIO
46568	R-64BN	1/4" (6.5 mm)	2.75€
46569	R-66BN	3/8" (9.5 mm)	2.95€
46570	R-68BN	1/2" (13 mm)	3.40€



Remaches acabado blanco

- Compatibles con todas las marcas de remachadoras

- Diámetro de ala: 1/4" (6.3 mm) **diámetro 3mm**

CÓDIGO	CLAVE	AGARRE	PRECIO
46571	R-44BB	1/4" (6.5 mm)	1.50€
46573	R-46BB	3/8" (9.5 mm)	1.75€
46574	R-48BB	1/2" (13 mm)	1.75€



- Diámetro de ala: 5/16" (8 mm) **diámetro 4mm**

CÓDIGO	CLAVE	AGARRE	PRECIO
46575	R-54BB	1/4" (6.5 mm)	1.95€
46576	R-56BB	3/8" (9.5 mm)	2.25€
46577	R-58BB	1/2" (13 mm)	2.40€



- Diámetro de ala: 3/8" (9.5 mm) **diámetro 4.8mm**

CÓDIGO	CLAVE	AGARRE	PRECIO
46578	R-64BB	1/4" (6.5 mm)	2.75€
46579	R-66BB	3/8" (9.5 mm)	2.95€
46580	R-68BB	1/2" (13 mm)	3.40€



Raspador con mango, navaja de 4" (10 cm)

- Limpia pegamento, pintura, silicón y cemento de superficies lisas como vidrio, azulejo, paredes y metal

Navaja de acero al alto carbono

Cuerpo de acero



CÓDIGO	CLAVE	DESCRIP.	PRECIO
15962	RASP-4	Raspador	8.10€
15963	REP-RASP-4	5 Navajas	1.50€

CAJA 6 / MASTER 48

Raspador con navaja de 1 1/2" (4 cm)

- Limpia pegamento, pintura, silicón y cemento de superficies lisas como vidrio, azulejo, paredes y metal

Cuerpo de acero cubierto PVC

Navaja de acero SK5



CÓDIGO	CLAVE	DESCRIP.	PRECIO
16951	RASP-2	Raspador	8.95€
16952	REP-SCRAPER	5 Navajas	1.90€

CAJA 6 / MASTER 36

Raspadores con navaja de 1 1/2" (4 cm)

- Limpian pegamento, pintura, silicón y cemento de superficies lisas como vidrio, azulejo, paredes y metal

Acero inoxidable

Seguro de mayor fijación



Incluyen 1 navaja de acero SK5 2x más durable

CÓDIGO	CLAVE	PRECIO
101100	RASP-3	3.95€

CAJA 6 / MASTER 36

Mini raspador con navaja de 1 1/2" (4 cm)

- Limpia pegamento, pintura, silicón y cemento de superficies lisas como vidrio, azulejo, paredes y metal

Navaja de acero al alto carbono



CÓDIGO	CLAVE	DESCRIP.	PRECIO
12352	RASP-1	Raspador	1.10€
* CAJA 12 / MASTER 480			
16952	REP-SCRAPER	5 Navajas	1.90€
* CAJA 6 / MASTER 36			

Raspador plástico con navaja de 2 3/8" (6 cm), Pretul

- Limpia pegamento, pintura, silicón y cemento de superficies lisas como vidrio, azulejo, paredes y metal



CÓDIGO	CLAVE	PRECIO
24055	RASP-P	3.10€

* CAJA 6 / MASTER 36

Guantes uso automotriz

- Para trabajo en carreteras y señalización
- Manejo de herramientas manuales y eléctricas
- Alta protección y comodidad
- Unitalla

Reflectante



2121
EN388

CÓDIGO	CLAVE	PRECIO
10849	GU-625	17.10€

CAJA 6 / MASTER 48

Reflejantes

Guantes uso automotriz

- Manejo de herramientas manuales y eléctricas
- Excelente flexibilidad.
- Unitalla

Palma acolchada anti-shock



2121
EN388

CÓDIGO	CLAVE	PRECIO
10847	GU-635	16.60€

CAJA 6 / MASTER 48

Alta sensibilidad

Guantes textiles con recubrimiento de látex rugoso

- Usos generales
- Excelente agarre en superficies secas o húmedas

Recubrimiento de látex en palma y dedos



2142X
EN388

CÓDIGO	CLAVE	TALLA	PRECIO
15266	GU-412	M	4.40€
15267	GU-413	G	4.40€

* CAJA 6 / MASTER 48

Guantes con puntos de PVC



Jardinería



Herramientas



Excelente destreza



Ambidiestros, buena adherencia

CÓDIGO	CLAVE	PRECIO
103925	GU-445	1.95€

CAJA 12 / MASTER 144

Guantes de algodón y poliéster con puntos PVC Pretul

- Buen agarre
- Unitalla



CÓDIGO	CLAVE	PRECIO
21830	GU-425	2.35€

* CAJA 6 / MASTER 48

Gafas de seguridad con banda elástica

RECUBRIMIENTO ANTIEMPAÑANTE

Banda elástica ajustable



Mica 100% policarbonato con protección UV y antirayadura

CÓDIGO	CLAVE	COLOR	PRECIO
15304	LEDE-ST-R	Transparente	8.30€
100293	LEDE-SN-R	Gris	8.30€

CAJA 6 / MASTER 300

Sobrelente con recubrimiento antiempañante



Sobrelente compatible

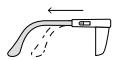

Patillas largas ajustables



Mica 100% policarbonato con protección UV y antirayadura

CÓDIGO	CLAVE	PRECIO
101954	LESO-X	6.90€

CAJA 6 / MASTER 36

Gafas de seguridad ajustable, recubrimiento antiempañante



Patillas ajustables



Mica 100% policarbonato con protección UV y antirayadura

CÓDIGO	CLAVE	PRECIO
101933	LEN-2000-AE	3.95€

* CAJA 6 / MASTER 36

Gafas de seguridad ajustables



Patillas ajustables



Mica 100% policarbonato con protección UV y antirayadura

CÓDIGO	CLAVE	COLOR	PRECIO
14284	LEN-2000	Transparente	3.30€

* CAJA 6 / MASTER 300

Gafas de seguridad recubrimiento antiempañante



Patillas ajustables



Puente suave

Mica 100% policarbonato con protección UV y antirayadura

CÓDIGO	CLAVE	PRECIO
101932	LEDE-ST-AE	4.50€

* CAJA 6 / MASTER 300

Gafas de seguridad, recubrimiento antiempañante

-Diseño ultraligero



Mica 100% policarbonato con protección UV y antirayadura

CÓDIGO	CLAVE	PRECIO
101934	LEN-LT-AE	3.95€

*CAJA 6 / MASTER 300

Gafas de seguridad

Ventilación lateral



Mica 100% policarbonato con protección UV y antirayadura

CÓDIGO	CLAVE	COLOR	PRECIO
14252	LEN-ST	Transparente	4.40€

*CAJA 12 /

Gafas para láser

-Precaución: no usar por períodos de tiempo prolongados ni en condiciones de luz muy brillantes



Mica 100% policarbonato con protección UV y antirayadura

CÓDIGO	CLAVE	PRECIO
10757	LEN-NL	10.90€

CAJA 2 / MASTER 36

Gafas de seguridad

- Protección contra salpicaduras y polvo

Válvulas ventilación



CÓDIGO	CLAVE	PRECIO
14220	GOT	4.95€

*CAJA 6 / MASTER 48

Gafas de seguridad

Ventilación directa



Mica 100% policarbonato

CÓDIGO	CLAVE	PRECIO
21538	GOT-P	2.95€

*CAJA 6 / MASTER 48

Tapón auditivo reutilizable de triple barrera

-Rango de reducción de ruido: 25 dB

-Lavable

Diseño ergonómico confortable



CÓDIGO	CLAVE	PRECIO
14225	TA-3B	1.40€

*CAJA 12 / MASTER 96

Con cordón

Orejera plegable

-Rango de reducción de ruido: 23 dB

-Ligera



Plegable para fácil almacenamiento

Altura regulable



Almohadilla para mayor confort

CÓDIGO	CLAVE	PRECIO
14007	OAJ-X	13.90€

CAJA 2 / MASTER 16

Orejera ajustable

-Rango de reducción de ruido: 18 dB

Altura regulable



Almohadilla para mayor confort

CÓDIGO	CLAVE	PRECIO
14257	OAJ	12.50€

CAJA 4 /

Cubrenucas para casco, con reflejante

- Para proteger cuello y orejas del sol y el polvo



Fijación hook and loop adherible al casco para instalar y remover

Cinta alta visibilidad

100% Poliéster transpirable



CÓDIGO	CLAVE	COLOR	PRECIO
12355	CUNU-N	Naranja	4.30€

CAJA 4 / MASTER 16



Mascarillas filtración polvo

- Para aplicaciones de corta duración
- Desechable



CÓDIGO	CLAVE	PRECIO
14250	MAS	0.40€

* CAJA 50 / MASTER 1000

Rodilleras ligeras de GEL

- Ideales para superficies planas como azulejo, concreto, etc.

Forro transpirable

Fabricadas en Gel y EVA



Multiusos



CÓDIGO	CLAVE	PRECIO
12951	R0D-L	23.95€

CAJA 2 / MASTER 10 / PALLET 160

Rodilleras profesionales

Forro transpirable

Cubierta de PVC



Reforzadas

CÓDIGO	CLAVE	PRECIO
12952	R0D-X	27.50€

CAJA 2 / MASTER 10 / PALLET 200

Rodilleras impermeables para trabajos húmedos

- Cuerpo fabricado en espuma de polietileno
- Evitan arañazos en superficies delicadas

Cubierta impermeable de PVC

Gancho fijación rápida

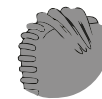

Diseño flexible en acordeón para mayor comodidad

CÓDIGO	CLAVE	PRECIO
103232	R0D-400	25.95€

CAJA 2 / MASTER 12

Botas industriales de PVC

- Gran durabilidad (resistencia a la abrasión, flexión y desgarre)

Altura: 40 cm



Punta reforzada



Suela antideslizante



CÓDIGO	CLAVE	TALLA EUR.	PRECIO
17911	B0T-25I	40	19.95€
17912	B0T-26I	41	19.95€
17913	B0T-27I	42.5	19.95€
17914	B0T-28I	44	19.95€
17915	B0T-29I	45	19.95€
17916	B0T-30I	46.5	19.95€

CAJA 2 / MM 0

Plantillas anti-fatiga

- Diseño ergonómico para máxima comodidad
- Lavables

Forro poliéster

Perforaciones de transpiración



CÓDIGO	CLAVE	TALLA EUR.	PRECIO
17476	PLZ-26	41	8.30€
17542	PLZ-27	42.5	8.30€
17689	PLZ-28	44	8.30€
17725	PLZ-29	45	8.30€
17731	PLZ-30	46.5	8.30€

* CAJA 5 / MASTER 100

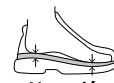

Absorción de impacto

Fajas lumbares

Tirantes ajustables

4 barillas para soporte lumbar



CÓDIGO	CLAVE	TALLA	PRECIO
14237	FAJA-M	M	16.60€
14238	FAJA-L	L	16.60€
10954	FAJA-XL	XL	16.60€

CAJA 2 / MASTER 16

Delantal para soldador

- Aísla del calor y protege contra chispas y escorias
- Costuras reforzadas
- Espesor: 0.9 mm
- Unitalla

Cintas de polipropileno

100% Mezclilla de algodón, resistente y cómoda

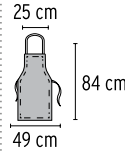

CÓDIGO	CLAVE	PRECIO
100825	PROSO-IM	12.75€

CAJA 5 / MASTER 50



Mono de pintor

- Polipropileno repelente de líquidos no abrasivos



Cierre

Arruchado muñecas

Arruchado tobillos



CÓDIGO	CLAVE	TALLA	PRECIO
13983	OVERD-M	M	11.95€
14421	OVERD-L	G	11.95€
14422	OVERD-XL	XL	11.95€

CAJA 5 / MASTER 25

Poncho desechable, Pretul

- Espesor: 0.02 mm
- Fabricado en polietileno



CÓDIGO	CLAVE	TALLA	PRECIO
27089	OVERD-M	M	1.95€

*CAJA 10 / MASTER 25

Conos de precaución de PVC con reflejante

- Para delimitar áreas, señalar obras en construcción o zonas de precaución
- Cinta reflejante de 10 cm
- Fabricados en una pieza
- Apilables



CÓDIGO	CLAVE	ALTURA	PRECIO
13121	CONO-45R	45 cm	17.70€
13123	CONO-70R	70 cm	37.50€

*CAJA 2 / MASTER 12

Conos de precaución de PVC con reflejante Pretul

- Resistentes a impactos
- Gran flexibilidad y resistentes a la deformación
- Fabricados en una sola pieza



CÓDIGO	CLAVE	ALTURA	PRECIO
28252	CONO-45RP	45 cm	14.95€
28254	CONO-70RP	70 cm	27.50€

*CAJA 2 / MASTER 12

Extintores portátiles para emergencias, recargables

- Ideales para casas y autos
- Rango de temperatura: -20 °C a 60 °C

Manómetro robusto resistente a la corrosión con indicador de recarga y sobrecarga

POLVO QUÍMICO SECO TIPO ABC

A	Madera, cartón y plásticos
B	Aceites, pintura y gasolina
C	Gases y equipos eléctricos

CÓDIGO	CLAVE	PRESIÓN NOMINAL	PESO	PRECIO
101172	EXT-500	1.2 MPa	1.2 kg	22.50€ 500 g
100276	EXT-1000	2.5 MPa	1.8 kg	24.95€ 1,000 g

CAJA 2 /



Kits contra caídas

- Capacidad de carga: **140 kg**
- Resistencia a la tensión de cintas, anillos y ganchos: **5,000 lb (2,268 kg)**
- Cintas 100% poliéster

Mochila incluida



Posicionamiento Contra caídas

CÓDIGO	CLAVE	PRECIO
100887	ARN-KIT-3A	119.50€[B]
CAJA 2 / MASTER 12		



[3 ANILLOS]

Arneses cuerpo completo

- Cinta 100% poliéster: **44 mm**
- Capacidad de carga: **140 kg**
- Resistencia a la tensión de cinta y anillo: **5,000 lb (2,268 kg)**
- Anillos @D" de acero forjado

Contra caídas

CÓDIGO	CLAVE	PRECIO
14432	ARN-5435	37.70€
CAJA 2 / MASTER 12 / PALLET 144		



[1 ANILLO]

Arneses cuerpo completo

- Cinta 100% poliéster: **44 mm**
- Capacidad de carga: **140 kg**
- Resistencia a la tensión de cinta y anillo: **5,000 lb (2,268 kg)**
- Anillos @D" de acero for

Posicionamiento Contra caídas

CÓDIGO	CLAVE	PRECIO
14439	ARN-5436	41.70€
CAJA 2 / MASTER 12 / PALLET 144		



[3 ANILLOS]

Arneses cuerpo completo

- Cinta 100% poliéster: **44 mm**
- Capacidad de carga: **140 kg**
- Resistencia a la tensión de cinta y anillo: **5,000 lb (2,268 kg)**
- Anillos @D" de acero forjado

Contra caídas Rescate en espacios confinados

CÓDIGO	CLAVE	PRECIO
14433	ARN-5437	49.90€
CAJA 2 / MASTER 12 / PALLET 144		



[3 ANILLOS]

Arneses cuerpo completo

- Cinta 100% poliéster: **44 mm**
- Capacidad de carga: **140 kg**
- Resistencia a la tensión de cinta y anillo: **5,000 lb (2,268 kg)**
- Anillos @D" de acero forjado

Contra caídas Rescate en espacios confinados Posicionamiento

CÓDIGO	CLAVE	PRECIO
14434	ARN-5438	47.50€
CAJA 2 / MASTER 12 / PALLET 144		



[5 ANILLOS]

Ancla de conexión, Para unir líneas de vida

- Cinta 100% poliéster:
- Capacidad de carga: **140 kg**
- Resistencia a la tensión de cinta y anillo: **5,000 lb (2,268 kg)**

Ancho: Longitud:
44 mm 810 mm

Para ajustarse alrededor de perfiles en I o estructuras

CÓDIGO	CLAVE	PRECIO
14470	ANCLA-9	10.90€
CAJA 2 / MASTER 12		



Anillo "D" de acero forjado





Electrodos 6013

- Rutílico
- Inicio de arco rápido con una buena estabilidad
- Acero suave que facilita la fundición y el aporte de material
- Generan mínimo chisporroteo y poca escoria para una limpieza rápida

E6013
Estructuras ligeras

Clave: **E6013-3**
Corriente: CA/CD
Amperes requeridos: 40-90 A



APROX 55-60UD

CÓDIGO	CLAVE	DIÁM.	PRECIO
14360	E6013-3	2.5mm	7.50€

MÍNIMO A SURTIR 1KG

Electrodos 6011

- Potasio celulosa
- Inicio de arco rápido con una buena estabilidad
- Acero suave que facilita la fundición y el aporte de material
- Generan mínimo chisporroteo y poca escoria para una limpieza rápida

E6011
Alta penetración

ESPECIFICACIONES

Clave: **E6011-4**
Corriente: CA/CD
Amperes requeridos: 80-130 A

CÓDIGO	CLAVE	DIÁM.	PRECIO
15460	E6013-3	3mm	7.50€

MÍNIMO A SURTIR 1KG



Electrodos 7018

- Bajo hidrógeno
- Inicio de arco rápido con una buena estabilidad
- Acero suave que facilita la fundición y el aporte de material
- Generan mínimo chisporroteo y poca escoria para una limpieza rápida

E7018
Estructuras pesadas

ESPECIFICACIONES

Clave: **E7018-4**
Corriente: CA/CD
Amperes requeridos: 110-165 A

CÓDIGO	CLAVE	DIÁM.	PRECIO
14363	E7018-4	3mm	7.50€

MÍNIMO A SURTIR 1KG

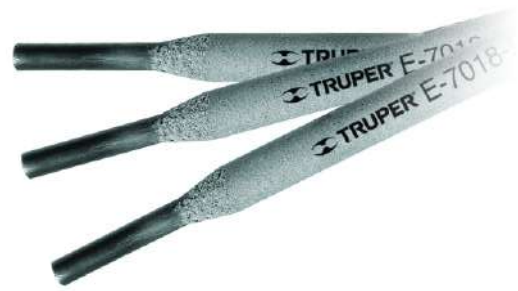

TENAZAS / TIJERAS

Tenazas para carpintero

- Ideales para sacar clavos y objetos adheridos a la madera
- Para corte de alambre y clavos

Acero al cromo vanadio 2X más resistente al desgaste



Mango vinil

CÓDIGO	CLAVE	LARGO	PRECIO
17385	TN-6	6" (15 cm)	11.00€
17380	TN-8	8" (20 cm)	13.20€

CAJA 3 / MASTER 36

Tenazas de armador

- Para montaje y amarre de estructuras metálicas en general

Acero al cromo vanadio 2X más resistente al desgaste



Mango vinil

CÓDIGO	CLAVE	LARGO	PRECIO
17519	TN-8A	8" (20 cm)	10.60€
17521	TN-10A	10" (25 cm)	13.90€

CAJA 3 / MASTER 36

Tenazas de armador, Pretul

- Para montaje y amarre de estructuras metálicas en general

Acero al carbono



CÓDIGO	CLAVE	LARGO	PRECIO
26026	TN-8AP	8" (20 cm)	5.50€
26028	TN-10AP	10" (25 cm)	7.20€

CAJA 6 / MASTER 48

Tijeras de aviación

- Largo: 9 1/2" (24 cm)
- Recubrimiento niquelado para mayor resistencia a la corrosión

CAPACIDAD DE CORTE
 Cobre: 1.2 mm
 Acero: 1.2 mm
 Acero inox.: 0.8 mm

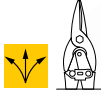

CÓDIGO	CLAVE	CORTE	PRECIO
18531	TAV-R	Recto	15.50€
18535	TAV-D	Derecho	15.50€
18534	TAV-I	Izquierdo	15.50€

CAJA 3 / MASTER 36



Tijera para electricista Ambidiestra



- Hojas de acero inoxidable
- Mangos ergonómicos Comfort Grip
- Acabado en óxido negro que protege contra la corrosión

Hoja dentada para evitar deslizamiento



Muesca para cortar cable de hasta 8 AWG



CÓDIGO	CLAVE	LARGO	PRECIO
103717	TIEL-6X	6" (15 cm)	16.90€

CAJA 3 / MASTER 36



Mordaza para crimpar terminales



Tijeras profesionales multiusos, cuchillas dentadas



- Para trabajos en hogar y de oficios
- Mangos Comfort Grip

Hojas de acero inoxidable



CÓDIGO	CLAVE	LARGO	PRECIO
103713	TIMU-8X	8" (20 cm)	14.95€
103714	TIMU-10X	10" (25 cm)	18.90€

CAJA 3 / MASTER 36

Cuchillas dentadas

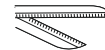

Para cortar cartón, tela, cuero y plástico

Tijera electricista 15cm + funda

- Hoja dentada de acero inoxidable para cortes limpios.
- Muesca para cortar cables.
- Tornillo ajustable y mordaza para crimpar terminales.

Funda protectora con clip



Mordaza crimpadora



USO PROFESIONAL
Hoja de acero inox.

Muesca para cortar cables

CÓDIGO	CLAVE	LARGO CUCHILLA	PRECIO
102864	TIEL-6	25mm	12.90€

CAJA 6 / MASTER 36

Tijera uso electricista

Hojas de acero inoxidable



CÓDIGO	CLAVE	LARGO	PRECIO
18497	TIOF-5	5 1/2" (14 cm)	5.95€

CAJA 6 / MASTER 36

Tijeras para hojalatero

Forjadas en acero al carbono



CÓDIGO	CLAVE	LARGO	PRECIO
18500	TH-8	8" (20 cm)	19.40€
18501	TH-10	10" (25 cm)	20.90€

CAJA 4 / MASTER 24

Mango de vinil acojinado

Tijera multiusos 8", para cocina

- Hojas de acero inoxidable
- Mango ergonómico con TPR antiderrapante

FUNCIONES 6 EN 1

- Cortar
- Destapador
- Descamador
- Abrelatas
- Cascanueces
- Presna ajos

CÓDIGO	CLAVE	LARGO	PRECIO
100449	TIC-8	8" (20 cm)	20.95€

CAJA 3 / MASTER 24



Cuerpo desmontable



Tijera multusos

-Sistema de resorte que reduce fatiga



Hojas de acero inoxidable

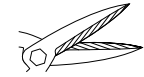

Excelente filo para cortar diversos materiales como lámina, cable, cartón, cuero, plástico, etc.

CÓDIGO	CLAVE	LARGO	PRECIO
18493	TIMU-8	8" (20 cm)	17.70€

CAJA 6 / MASTER 36

Tijera multusos 8", cuchillas dentadas

-Para trabajos en hogar y jardinería
-Ideal para abrir empaques tipo burbuja (blisters) sellados



Cuchillas templadas para máxima duración en cortes precisos

CÓDIGO	CLAVE	LARGO	PRECIO
18564	TIMU-8E	8" (20 cm)	7.20€

CAJA 6 / MASTER 36

Tijeras para costura, Pretul



Forjada en acero inoxidable

CÓDIGO	CLAVE	LARGO	PRECIO
23152	TP-8642-5	5" (13 cm)	5.50€
23154	TP-8642-6	6" (15 cm)	6.60€
23156	TP-8642-7	7" (18 cm)	7.50€

CAJA 6 / MASTER 60

Tijera para bordar, Pretul



Forjada en acero inoxidable

CÓDIGO	CLAVE	LARGO	PRECIO
23176	TP-8375-4	4" (10 cm)	4.70€

CAJA 6 / MASTER 60

Tijeras industriales

-Para uso textil o en pollerías



Hojas rectas sobrepuestas con tuerca de seguridad

Tuerca ajustable

CÓDIGO	CLAVE	LARGO	PRECIO
102944	TI-9	9" (23 cm)	22.95€
18551	TI-10	10" (25 cm)	24.95€
102945	TI-11	11" (28 cm)	26.95€

CAJA 3 / MASTER 36

Tijera para estilista con gancho



Hojas de acero inoxidable

CÓDIGO	CLAVE	LARGO	PRECIO
18491	TIPE-6	6" (15 cm)	6.10€

CAJA 6 / MASTER 36

Tijeras para costura, ojo grande, Pretul



Forjada en acero inoxidable

CÓDIGO	CLAVE	LARGO	PRECIO
23160	TP-8341-6	6" (15 cm)	6.40€
23162	TP-8341-7	7" (18 cm)	7.70€

CAJA 6 / MASTER 60

Tijeras para casa y oficina, Pretul



Hojas de acero inoxidable

CÓDIGO	CLAVE	LARGO	PRECIO
23187	TINOX-6R	6" (15 cm)	2.70€
23186	TINOX-7R	7" (18 cm)	3.20€
23185	TINOX-8C	8" (20 cm)	3.95€

CAJA 12 / MASTER 72

Tijera escolar punta roma, Pretul



Hojas de acero inoxidable

CÓDIGO	CLAVE	LARGO	PRECIO
23240	TIES-4-1/2	4 1/2" (11 cm)	1.70€

* CAJA 12 / MASTER 72

Tijera de estilista para degradado, con gancho Pretul

- Reduce el volumen del cabello



Hojas de acero inoxidable

CÓDIGO	CLAVE	LARGO	PRECIO
27087	TP-8520-6-1/2	6 1/2" (17 cm)	7.95€

CAJA 6 / MASTER 60

Tijera para estilista con gancho Pretul



Hojas de acero inoxidable

CÓDIGO	CLAVE	LARGO	PRECIO
23178	TP-8418-7-1/2	7 1/2" (19 cm)	6.95€

CAJA 6 / MASTER 36

Tijera para manicure, punta curva, Pretul

Hojas de acero inoxidable



CÓDIGO	CLAVE	LARGO	PRECIO
27084	TP-8833-3-1/2	3 1/2" (9 cm)	4.90€

CAJA 6 / MASTER 60

Tijeras para manicure

- Cabeza curva que facilita el corte de cutícula

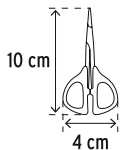

CÓDIGO	CLAVE	LARGO	PRECIO
28232	UNA-438P	9 cm	2.95€

CAJA 6 / MASTER 60

Alicate de uñas, Pretul

- Para cortar con mayor precisión los bordes de uñas y piel muerta

Forjado en acero inoxidable



Punta curva que se adapta a la forma de la uña

CÓDIGO	CLAVE	LARGO	PRECIO
27085	TP-8322-5	5" (13 cm)	10.95€

CAJA 6 / MASTER 60

Alicates para manicure Pretul

Punta mediana



Cabeza recta



Acero inoxidable



Ideales para manicure: cortar cutículas y padrastrós

CÓDIGO	CLAVE	LARGO	PRECIO
28227	UNA-241P	10 cm	6.95€

CAJA 6 / MASTER 60

Alicates para pedicura Pretul

Punta fina



Cabeza curva



Acero inoxidable

CÓDIGO	CLAVE	LARGO	PRECIO
28231	UNA-340P	10 cm	7.95€

CAJA 6 / MASTER 60

Tiralíneas metálico Profesional. 30m



- Precisión de trazo en la 1ª aplicación
- Incluye bote de gis azul, 120gr

No se deshilacha

Ventana de verificación del polvo tiralíneas



CÓDIGO	CLAVE	PRECIO
18579	TL-100X	28.50€

CAJA 4 / MASTER 24

Tiralíneas Semiprofesional 30m

- Precisión de trazo en la 1ª aplicación
- Incluye bote de gis azul, 120gr

No se deshilacha



CÓDIGO	CLAVE	PRECIO
18575	TL-100	20.60€

CAJA 6 / MASTER 36 / PALLET 432

Tiralíneas plástico 30m + Nivel + Repuesto

- Incluye bote de gis azul, 120gr



CÓDIGO	CLAVE	PRECIO
18574	TL-50	8.95€

*CAJA 6 / MASTER 36 / PALLET 432

Tiralíneas plástico 15m



CÓDIGO	CLAVE	PRECIO
28574	TL-50P	6.60€

*CAJA 6 / MASTER 36 / PALLET 576

Polvos para tiralíneas, alta visibilidad

- Tapa de color del gis, para fácil identificación
- Contenido: 230gr



CÓDIGO	CLAVE	PRECIO
18578	REP-TL-R	2.90€
18576	REP-TL	2.90€

CAJA 6 / MASTER 36

Lápiz bicolor grueso

- Ideal para marcar sobre madera y tablaroca
- Largo: 18 cm



2 unidades

CÓDIGO	CLAVE	PRECIO
101685	LAP-18B	1.95€

*CAJA 12 / MASTER 432

Crayón industrial rojo

- Para marcar sobre madera, metal, vidrio, acrílico y superficies rugosas.
- Largo: 12 cm



2 unidades

CÓDIGO	CLAVE	PRECIO
101687	CRA-11R	1.95€

*CAJA 10 / MASTER 60



Ventosa para vidrio con 1 copa de succión, Pretul

- Ideal para trabajos automotrices, manejo de placas de vidrio, plástico, metal, losetas y otros materiales lisos
- Diámetro: 115 mm

Máxima capacidad de carga



Cuerpo ABS

Copa de caucho



CÓDIGO	CLAVE	PRECIO
23050	VEVI-1	7.20€

CAJA 4 / MASTER 48

Ventosa para vidrio con 2 copas de succión, Pretul

- Ideal para trabajos automotrices, manejo de placas de vidrio, plástico, metal, losetas y otros materiales lisos
- Diámetro: 115 mm

Máxima capacidad de carga



CÓDIGO	CLAVE	PRECIO
23051	VEVI-2	13.20€

CAJA 4 / MASTER 48

Ventosa para vidrio con 3 copas de succión, Pretul

- Ideal para trabajos automotrices, manejo de placas de vidrio, plástico, metal, losetas y otros materiales lisos
- Diámetro: 115 mm

Máxima capacidad de carga



CÓDIGO	CLAVE	PRECIO
28028	VEVI-3	19.50€

CAJA 4 / MASTER 48

Trampa de plástico 5", para ratón, Pretul

- Fácil activación y reusable
- Largo: 5" (12 cm)



CÓDIGO	CLAVE	PRECIO
23712	RAT-5P	3.95€

CAJA 10 / MASTER 100

Trampa de madera para ratón, Pretul

- Sensible al tacto



CÓDIGO	CLAVE	LARGO	PRECIO
23710	RAT-7M	7" (18 cm)	3.75€

* CAJA 5

PACK X2 TRAMPAS

CÓDIGO	CLAVE	LARGO	PRECIO
23709	RAT-4M	4" (10 cm)	1.90€

* CAJA 10



Exhibidor tipo góndola

- Incluye 30 ganchos de acero galvanizado,
15 piezas de 5" de largo
15 piezas de 3" de largo

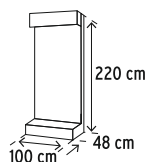

CÓDIGO	CLAVE	PRECIO
57032	GON-100T	299.00€

CAJA 1



Toldo plegable de 3 x 3 m

- Ideal para jardín, campamento y eventos publicitarios
- Compacto y fácil de instalar
- Peso: 18 kg

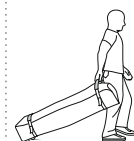

Incluye maletín con ruedas para fácil transportación

CÓDIGO	CLAVE	PRECIO
66075	TOL-3	249.00€

CAJA 1 / MM 2



Lona impermeable fabricada en poliéster

Ajustable a 3 alturas

Páneles de perfocel

- Ideales para montar productos en tiendas de autoservicio

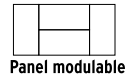

MEDIDAS

Clave	PAPE-120	PAPE-180
Base:	60 cm	60 cm
Altura:	120 cm	180 cm
Fondo:	2,5 cm	2,5 cm

CÓDIGO	CLAVE	PRECIO
55337	PAPE-120	119.00€[B]
55338	PAPE-180	139.00€[B]

CAJA 1

Páneles ranurados



MEDIDAS

Clave	PARA-140	PARA-180
Base:	60 cm	60 cm
Altura:	140 cm	180 cm

CÓDIGO	CLAVE	PRECIO
55156	PARA-180	125.00€[B]

CAJA 1

Ganchos rectos con portaetiqueta

- Para perfocel y panel ranurado
- Diámetro: 3/16" (5 mm)



CÓDIGO	CLAVE	LARGO	PRECIO
50150	GA-4X	4" (10 cm)	1.60€
50153	GA-6X	6" (15 cm)	2.50€
50156	GA-9X	9" (23 cm)	2.75€

* CAJA 24

Ganchos rectos

- Para perfocel y panel ranurado
- Diámetro: 3/16" (5 mm)



CÓDIGO	CLAVE	LARGO	PRECIO
50146	GA-2	2" (5 cm)	1.10€
50149	GA-4	4" (10 cm)	1.10€
50152	GA-6	6" (15 cm)	1.40€
50155	GA-8	8" (20 cm)	1.50€

* CAJA 24 / MASTER 48

Pecera con llaveros destornillador + abridor. Pretul

- Pecera con 30 juegos



DESARMADOR

- 1/4"
- PH2

CÓDIGO	CLAVE	PRECIO
65015	PE-DES-30	3.99€/u

* PECERA DESPACHADORA 30 / MASTER 180



Pecera llavero mosquetón Pretul

- Pecera con 30 juegos



CÓDIGO	CLAVE	PRECIO
65002	PE-BAN-30	1.40€/u

* PECERA DESPACHADORA 30 / MASTER 180



Pecera llave ajustable mini. Pretul

- Pecera con 50 piezas



CÓDIGO	CLAVE	PRECIO
65005	PE-PER-50	2.20€/u

* PECERA DESPACHADORA 50 / MASTER 300



Llaveros tipo herramienta, 49 piezas surtidas

- Incluye 7 piezas de cada diseño



CÓDIGO	CLAVE	PRECIO
13337	LLA-49	3.50€/u

* CAJA 49 / MASTER 196

DISPLAY BOX



Hielera de 9.4 L (2.5 gal)

Capacidad
12 latas



MEDIDAS

Base: 34 cm
Altura: 26 cm
Fondo: 23 cm

CÓDIGO	CLAVE	PRECIO
62121	HIEL-9	35.00€[B]

CAJA 1 / PALLET 48

Hielera de 46 L (12 gal)

Capacidad
64 latas



MEDIDAS

Base: 61 cm
Altura: 37 cm
Fondo: 35 cm

CÓDIGO	CLAVE	PRECIO
62129	HIEL-46	109.00€[B]

CAJA 1 / PALLET 18

Fiambrera térmica 3 compartimentos

- Contenedores de acero inoxidable con cubierta de polipropileno, no retienen ni transmiten sabores
- Para conservar alimentos calientes o fríos
- Peso: 640 g



Aislante
térmico

Tapa con sellado
hermético
antiderrames

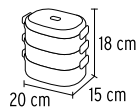

Capacidad por
contenedor: 750 ml

CÓDIGO	CLAVE	PRECIO
66076	LUNCH-3	29.50€

CAJA 1 / MASTER 10

Paraguas



Incluye funda

CÓDIGO	CLAVE	DIÁMETRO	PRECIO
66074	PARAG-95	Ø100mm	17.50€
65012	PARAG-130	Ø135mm	19.95€

CAJA 6 / MASTER 24

Parasol para auto

Ventosas
para anclaje



MEDIDAS

Base: 135 cm
Altura: 59 cm

CÓDIGO	CLAVE	PRECIO
62080	PSOL-135	5.50€

CAJA 1 / MASTER 10



Botella de aluminio, 750 ml



ESPECIFICACIONES

Diámetro: 7 cm
Altura: 27 cm
Capacidad: 750 ml (25 oz)

CÓDIGO	CLAVE	PRECIO
62126	TERMO-07A	7.50€

CAJA 6 / MASTER 24



Para beber del popote o
directamente de la boquilla

Maleta porta laptop



Banda trasera
para sujetar en
maleta de viaje

Poliéster alta
resistencia



CÓDIGO	CLAVE	PRECIO
60179	MAL-TOP	59.90€

CAJA 1 / MASTER 10



MEDIDAS

Base: 29 cm
Altura: 47 cm
Fondo: 16 cm

Maletas deportivas

Poliéster alta
resistencia



MEDIDAS

Clave: BAG-55 BAG-75
Base: 55 cm 75 cm
Altura: 27 cm 35 cm
Fondo: 24 cm 33 cm

CÓDIGO	CLAVE	CAPACIDAD DE CARGA	PRECIO
61095	BAG-55	15 kg	24.40€
61097	BAG-75	20 kg	28.80€

CAJA 1 / MASTER 10

Cadenas galvanizadas, precio por metro

- Fabricadas en acero con acabado electrogalvanizado que da mayor resistencia a la corrosión
- Eslabones electrosoldados

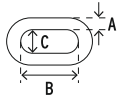

CÓDIGO	CLAVE	ESPESOR (A)	LÍMITE DE CARGA	CONTENIDO	PRECIO
40967	CAGA-1/8A2	3mm	181 kg	2 m	5.95€
40968	CAGA-1/8A3	3mm	181 kg	3 m	8.50€
40970	CAGA-3/16A2	5mm	365 kg	2 m	7.25€
40971	CAGA-3/16A3	5mm	365 kg	3 m	10.60€

CAJA 6 / MASTER 36

Cadenas galvanizadas, en cubeta



Cadena grado 30' formada en frío

Eslabones electrosoldados



CÓDIGO	CLAVE	ESPESOR (A)	PESO NETO	LÍMITE DE CARGA	CUBETA INNER	PRECIO
44269	CAGA-1/8	3mm	21.5 kg	181 kg	75 m	2.75€ x M
44270	CAGA-3/16	5mm	25.35 kg	218 kg	65 m	3.35€ x M
44271	CAGA-1/4	6mm	26.25 kg	431 kg	35 m	5.90€ x M
44272	CAGA-5/16	8mm	26.6 kg	862 kg	20 m	9.95€ x M
44273	CAGA-3/8	10mm	20 kg	1,202 kg	10 m	14.90€ x M

Cadenas plásticas 5 mm

Grosor 3mm / Carrete 50M

CÓDIGO	CLAVE	COLOR	PRECIO
44160	CAPL-3N	■ Negro	1.30€ x M
44161	CAPL-3B	□ Blanco	1.30€ x M
44166	CAPL-3R	■ Rojo	1.30€ x M

CARRETE 1 / MASTER 8



Grosor 5mm / Carrete 25M

CÓDIGO	CLAVE	COLOR	PRECIO
44170	CAPL-5N	■ Negro	1.65€ x M
44171	CAPL-5B	□ Blanco	1.65€ x M
44176	CAPL-5R	■ Rojo	1.65€ x M

CARRETE 1 / MASTER 8

Grosor 8mm / Carrete 25M

CÓDIGO	CLAVE	COLOR	PRECIO
44186	CAPL-8R	■ Rojo	2.55€ x M

CARRETE 1 / MASTER 8



Cables de acero, 7 x 7 hilos

Cable rígido 7 x 7 hilos



CARRETE PLÁSTICO DE 75 m

CÓDIGO	CLAVE	DIÁMETRO	CARGA DE TRABAJO	PRECIO
44205	CAB-1/8R	1/8" (3 mm)	560 kg	0.60€ x M
44206	CAB-3/16R	3/16" (5 mm)	1,360 kg	1.20€ x M
44207	CAB-1/4R	1/4" (6 mm)	2,240 kg	1.95€ x M

Cables de acero recubiertos de PVC, 7 x 7 hilos

Cable rígido 7 x 7 hilos, recubierto



CARRETE PLÁSTICO DE 75 m

CÓDIGO	CLAVE	DIÁMETRO	CARGA DE TRABAJO	PRECIO
44219	CAB-1/8RX	1/8" (3 mm)	510 kg	0.80€ x M
44217	CAB-3/16RX	3/16" (5 mm)	1,320 kg	1.30€ x M
44218	CAB-1/4RX	1/4" (6 mm)	2,210 kg	2.40€ x M

Casquillos dobles de aluminio para cable de acero

- Se utilizan para empalmar dos cables y fijar barandillas de cables
- Resistentes a la corrosión y oxidación



Método de instalación

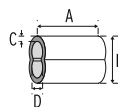
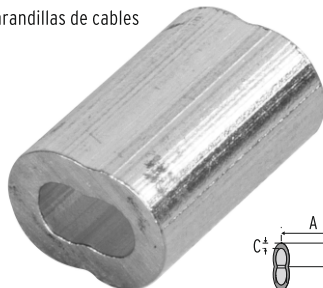

BOLSA 50ud

CÓDIGO	CLAVE	Ø CABLE	MEDIDAS (MM)				BOLSA	MASTER	PRECIO
			A	B	C	D			
48363	CAD-1/16	1/16" (1.5 mm)	9.2	6.3	1.0	2.1	4	40	3.25€
48364	CAD-3/32	3/32" (2.5 mm)	12	9	1.5	3.2	4	24	4.25€
48365	CAD-1/8	1/8" (3 mm)	15	11	1.8	4	4	24	5.75€
48366	CAD-3/16	3/16" (5 mm)	21.8	15.8	2.0	5.7	2	24	11.90€
48367	CAD-1/4	1/4" (6.5 mm)	25.9	18.5	2.3	6.8	2	24	21.70€

Pinza para casquillos de cable de acero + cortador

- Ideal para crimpado de casquillos de aluminio con cable de acero

Mango tubular de acero



Mordaza de acero al cromo vanadio

Mangos ergonómicos antiderrapantes

CAPACIDAD PARA CASQUILLOS

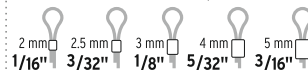

CÓDIGO	CLAVE	LARGO TOTAL	PRECIO
102487	SUCA-24	24" (60 cm)	119.00€

CAJA 1 / MASTER 6



Para casquillos dobles

Mallas hexagonales de acero galvanizado, 45 m

- Ideales para cercar jardines, corrales de aves, retenedores de aislamiento, contenedores

ACERO GALVANIZADO

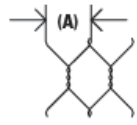

CÓDIGO	CLAVE	ALTURA	(A) ABERTURA	PESO APROX.	PRECIO
44655	MAHE-1309	0.90 m	13 mm	18 kg	129.00€[B]
44656	MAHE-2510	1 m	25 mm	15 kg	99.00€[B]
44657	MAHE-2512	1.2 m	25 mm	18 kg	119.00€[B]
44658	MAHE-2515	1.5 m	25 mm	23 kg	165.00€[B]

Mallas ciclónicas de acero galvanizado, 20 m

- Para cercar terrenos, escuelas, parques, industria, predios, etc.

ACERO GALVANIZADO



CÓDIGO	CLAVE	ALTURA	PRECIO
ABERTURA DE 55 mm			
42947	MACI-2550	1 m	139.00€[B]
42949	MACI-2552	1.5 m	199.00€[B]

Mallas ganaderas de acero galvanizado, 50 m

- Malla graduada
- Para cercos perimetrales de corrales y huertos

ACERO GALVANIZADO

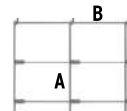

CÓDIGO	CLAVE	ALTURA	ESPESOR INTERMEDIOS (A)	ESPESOR ORILLAS (B)	PESO APROX.	PRECIO
42859	MAGA-50X10	1 m	1.85 mm	3 mm	23 kg	169.00€[B]
42860	MAGA-50X12	1.2 m	1.85 mm	3 mm	26 kg	179.00€[B]

Mallas mosquiteras de fibra de vidrio grises, 30 m

- Autoextinguibles
- Ideales para ventanas de aluminio
- Resistentes a rayos UV

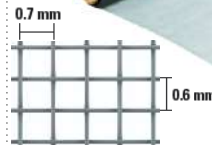

CÓDIGO	CLAVE	ALTURA	ESPESOR	PESO NETO	PRECIO
44949	TEMO-06FG	0.60 m	0.32 mm	2 kg	39.00€
44965	TEMO-09FG	0.90 m	0.32 mm	3 kg	59.00€
44981	TEMO-10FG	1.05 m	0.32 mm	3.5 kg	69.00€
44983	TEMO-15FG	1.5 m	0.32 mm	5 kg	89.00€

Cuerdas de polipropileno en rollos chicos,

- Resistentes a la humedad y al moho
- Fabricadas en polipropileno 100% virgen

Fabricadas en polipropileno 100% virgen

Rollo 1kg cualquier grosor

CÓDIGO	CLAVE	DIÁMETRO	CAPACIDAD DE CARGA	PRECIO
40183	CUE-041K	4 mm (5/32")	22 kg	14.95€
40184	CUE-061K	6 mm (1/4")	53 kg	14.95€
40185	CUE-081K	8 mm (5/16")	81 kg	14.95€
40186	CUE-101K	10 mm (3/8")	109 kg	14.95€
40187	CUE-111K	11 mm (7/16")	134 kg	14.95€
40188	CUE-131K	13 mm (1/2")	177 kg	14.95€
40957	CUE-161K	16 mm (5/8")	296 kg	14.95€
40958	CUE-191K	19 mm (5/8")	350 kg	14.95€

ENCOGIBLE 6 ROLLOS / MASTER 18 ROLLOS / MM 0



Cuerdas de polipropileno

- Resistentes a la humedad y al moho
- Fabricadas en polipropileno 100% virgen
- Flexibles y proporcionan un amarre firme



CÓDIGO	CLAVE	LARGO	DIÁMETRO	PESO	PRECIO
40963	CUE-0615	15 m	6mm	0.33 kg	5.90€
40964	CUE-0810	10 m	8mm	0.31 kg	5.50€
40965	CUE-108	8 m	10mm	0.36 kg	6.25€

ATADO 5 / MASTER 60

Cuerdas de poliéster

- Fabricadas en poliéster y polipropileno
- Ideales para cortineros y para sujetar objetos



Cuerdas de poliéster

- Fabricadas en poliéster y polipropileno
- Ideales para cortineros y para sujetar objetos



Atado de 30m

Código	Clave	Peso (g)	Encogible	Máster	PRECIO
48395	PIO-430P	240	9	36	3.95€
48396	PIO-530P	300	6	24	4.95€
48397	PIO-630P	450	6	24	6.95€

Trenzado diamante

Atado de 15m

Código	Clave	Peso (g)	Encogible	Máster	PRECIO
48392	PIO-415P	120	18	72	2.25€
48393	PIO-515P	150	12	72	2.70€
48394	PIO-615P	225	9	36	3.70€

Trenzado diamante

Cuerdas de sisal

- Ideales para uso en casa y jardín

Trenzado torcido



LARGO 15 m

CÓDIGO	CLAVE	DIÁMETRO	CARGA DE TRABAJO	ENCOGIBLE	PRECIO
45655	PIO-615S	6 mm (1/4")	30 kg	9	6.95€
45657	PIO-815S	8 mm (5/16")	40 kg	6	11.90€
45659	PIO-1015S	10 mm (3/8")	60 kg	3	17.90€

Rafias color blanco, calibre 2.2 g



Fabricadas en polipropileno 100% virgen



CÓDIGO	CLAVE	LARGO APROX.	PESO	PRECIO
45032	RAF-250	230 m	500 g	7.50€
44492	RAF-290	410 m	900 g	12.90€

ENCOGIBLE 6 ROLLOS

Rafia color blanco, calibre 3.8 g/m

Fabricadas en polipropileno 100% virgen



CÓDIGO	CLAVE	LARGO APROX.	PESO	PRECIO
45038	RAF-445	1,125 m	4.5 kg	65.00€

ROLLO 1 / PALLET 75

GUÍA DE CLASIFICACIÓN PARA CANDADOS

NIVEL DE SEGURIDAD

Manejamos 10 niveles de seguridad que van desde usos generales hasta máxima seguridad.



BÁSICA

Para aplicaciones generales como cajas de herramientas, puertas de jardines, puertas de muebles o cajones.

ALTA

Para aplicaciones que requieren mayor protección como armarios, casilleros, bicicletas, portones medianos o gabinetes eléctricos.

MÁXIMA

Para aplicaciones industriales y comerciales como cortinas de hierro, puertas de negocios, bodegas, contenedores o portones pesados.

CILINDROS

El cilindro es el cuerpo donde se introduce la llave para abrir el candado. Al introducir la llave, varios pernos se alinean, permitiendo que el cilindro gire y libere el seguro del gancho.

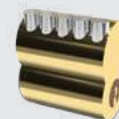

Candados antipalanca, cuerpo de latón sólido blindado, máxima seguridad

- Seguro de balín
- Para cortina metálica
- Incluyen 3 llaves

Cuerpo blindado con placa de acero

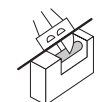

PASADOR ANTI-ROBO

CÓDIGO	CLAVE	MEDIDA (A)	SEGURIDAD	PRECIO
43352	COR-80Q	80 mm	10	36.60€

CAJA 3 / MASTER 18

Candados antipalanca, cuerpo metálico

- Llave y componentes de latón para mayor vida útil
- Seguro tipo perno
- Para cortina metálica
- Incluyen 2 llaves

Recubrimiento de ABS



CÓDIGO	CLAVE	MEDIDA (A)	PRECIO
22514	COR-65ZP	65 mm	14.50€
23524	COR-75ZP	75 mm	15.95€
27088	COR-85ZP	85 mm	17.50€

CAJA 3 / MASTER 36

MÁXIMA SEGURIDAD

Candados antipalanca, cuerpo de latón sólido, alta seguridad

- Seguro de balín
- Para cortina metálica
- Incluyen 3 llaves



PASADOR ANTI-ROBO



CÓDIGO	CLAVE	MEDIDA (A)	SEGURIDAD	PRECIO
43355	COR-50	50 mm	7	16.10€
43356	COR-65	65 mm	7	24.40€

CÓDIGO	CLAVE	MEDIDA (A)	SEGURIDAD	PRECIO
22518	COR-60P	60 mm	5	22.00€

CAJA 3 / MASTER 12

LLAVE DE PUNTOS Y COMPONENTES DE LATÓN PARA MAYOR VIDA ÚTIL

LLAVE TRADICIONAL DE LATÓN

Candados de acero, máxima seguridad

Candados de acero, máxima seguridad

- Llave y componentes de latón para mayor vida útil
- Para cables y cadenas hasta 1/2", ideal para remolques, motocicletas, etc.
- Incluyen 3 llaves



GANCHO ANTI-ROBO

CÓDIGO	CLAVE	MEDIDA (A)	SEGURIDAD	PRECIO
43365	CA-109Q	109 mm	9	24.95€
43366	CA-109LQ	109 mm	9	26.70€

CAJA 3 / MASTER 12

LLAVE DE PUNTOS DE LATÓN

Candado circular de acero inoxidable, gancho protegido

- Ideal para puertas, portones y ventanas
- Función de retención, la llave no se libera hasta cerrar el candado

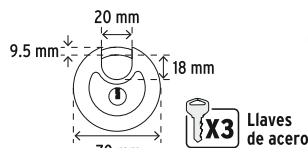

Cubierta para proteger de suciedad y residuos

CÓDIGO	CLAVE	PRECIO
49473	CA-70C	14.90€

CAJA 3 / MASTER 36

Candados de acero, cuerpo laminado

- Cilindro de latón sólido
- Incluyen 2 llaves



Seguro doble tipo perno



CÓDIGO	CLAVE	MEDIDA (A)	SEGURIDAD	PRECIO
23502	CM-30P	30 mm	3	3.90€
23503	CM-40P	40 mm	4	5.50€
23504	CM-45P	45 mm	5	7.50€

CAJA 6 / MASTER 36

LLAVE TRADICIONAL DE LATÓN

Candados de hierro, gancho protegido alta seguridad

- Cilindro de latón sólido
- Incluyen 3 llaves

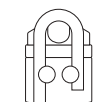

Seguro de doble balín



GANCHO ANTI-ROBO

Cuerpo de hierro recubierto de nylon



CÓDIGO	CLAVE	MEDIDA (A)	SEGURIDAD	PRECIO
43340	CHN-50A	50 mm	7	13.50€
43341	CHN-65A	65 mm	7	17.70€

CAJA 3 / MASTER 36

Candados de acero cuerpo laminado con cubierta de PVC

- Llave y componentes de latón para mayor vida útil
- Incluyen 3 llaves



Seguro doble tipo perno



GANCHO ANTI-ROBO

Protector de suciedad y residuos



CÓDIGO	CLAVE	MEDIDA (A)	SEGURIDAD	PRECIO
43367	CMR-40	40 mm	7	8.60€
43368	CMR-50	50 mm	7	12.95€

CAJA 6 / MASTER 36

LLAVE TRADICIONAL DE LATÓN

Candados de acero, máxima seguridad, llave de puntos

- Llave y componentes de latón para mayor vida útil
- Incluyen 3 llaves



Resistentes a golpes



GANCHO ANTI-ROBO



CÓDIGO	CLAVE	MEDIDA (A)	SEGURIDAD	PRECIO
43336	CA-65Q	65 mm	10	19.80€
43337	CA-65LQ	65 mm	10	20.80€

CAJA 3 / MASTER 36

MÁXIMA SEGURIDAD

LLAVE DE PUNTOS DE LATÓN

Candados de hierro, gancho corto

- Cilindro de latón sólido
- Seguro tipo perno
- Incluyen 2 llaves



GANCHO ANTI-ROBO



CÓDIGO	CLAVE	MEDIDA (A)	SEGURIDAD	PRECIO
43795	CH-25	25 mm	2	3.90€
43791	CH-32	32 mm	3	4.25€
43315	CH-38	38 mm	3	5.50€
43317	CH-50	50 mm	4	7.50€

CAJA 6 / MASTER 36

LLAVE TRADICIONAL DE LATÓN

Candados de hierro, gancho largo

- Cilindro de latón sólido
- Seguro tipo perno
- Incluyen 2 llaves



GANCHO ANTI-ROBO



CÓDIGO	CLAVE	MEDIDA (A)	SEGURIDAD	PRECIO
43797	CZ-26L	25 mm	3	3.90€
43793	CZ-32L	32 mm	3	4.50€
43323	CZ-45L	45 mm	3	5.95€
43325	CZ-50L	50 mm	4	7.95€

CAJA 6 / MASTER 36

LLAVE TRADICIONAL DE LATÓN

Candados gemelos latón

- Llave y componentes de latón para mayor vida útil
- Seguro tipo perno
- Incluyen 4 llaves igualadas



GANCHO ANTI-ROBO



[ARCO CORTO]

CÓDIGO	CLAVE	MED.	SEG.	PRECIO
43425	CL-20	20 mm	2	7.80€
43426	CL-25	25 mm	2	9.90€

[ARCO LARGO]

CÓDIGO	CLAVE	MED.	SEG.	PRECIO
43435	CL-25L	25 mm	2	9.90€

CAJA 6 / MASTER 36

Ambos candados abren con la misma llave

LLAVE TRADICIONAL DE LATÓN

Candados gemelos de latón, 20 mm gancho corto, en blíster

- Llave y componentes de latón para mayor vida útil
- Seguro tipo perno
- Incluye 2 llaves



Ambos candados abren con la misma llave

LLAVE TRADICIONAL DE LATÓN

CÓDIGO	CLAVE	MED.	SEG.	PRECIO
23513	CL-20P	20 mm	1	5.95€

* CAJA 6 / MASTER 36

Candado maletero de combinación TSA

- 3 Dígitos
- Se puede personalizar la combinación



Cuerpo metálico



CÓDIGO	CLAVE	SEG.	PRECIO
46291	CMA-5C	1	10.95€

CAJA 6 / MASTER 36

Candados maleteros de combinación

- 3 Dígitos
- Se puede personalizar la combinación

3c

4c

Cuerpo metálico



CÓDIGO	CLAVE	SEG.	PRECIO
43350	CMA-3C	1	3.90€
43351	CMA-4C	1	3.90€

* CAJA 6 / MASTER 36

Candados de combinación, cuerpo de latón

- CL-20C y CL-28C: 3 dígitos
- CL-40C: 4 dígitos
- Se puede personalizar la combinación



CÓDIGO	CLAVE	MED. (A)	SEG.	PRECIO
43346	CL-20C	20 mm	2	5.90€
43347	CL-28C	28 mm	3	9.90€
43348	CL-40C	40 mm	4	14.95€

CAJA 6 / MASTER 36

Candado metálico con cadena forrada, 90 cm

- Ideal para motocicleta y bicicleta
- El forro textil evita rayaduras o daños causados por la cadena

Cadena de acero forrada de polipropileno

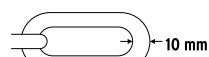

Espesor de eslabón

CÓDIGO	CLAVE	PRECIO
49621	CB-90	29.95€

CAJA 2 / MASTER 8

INCLUYE 2 LLAVES TIPO AUTOMOTRIZ DE LATÓN

Candados de cable con llave, uso ligero, 1 m

- Ideal para motocicletas, bicicletas, embarcaciones, escaleras, equipo de construcción, etc.
- Largo de cable: 1 m

Portacandado para cuadro de bicicleta



CÓDIGO	CLAVE	DIÁM. CABLE	PRECIO
43922	CB-10	10 mm	10.30€
43923	CB-12	12 mm	11.25€

CAJA 6 / MASTER 36

Candados de cable con llave, uso rudo, 1.20 m

- Ideal para motocicletas, bicicletas, embarcaciones, rejas, escaleras, equipo de construcción, etc.
- Largo de cable: 1.20 m

Cable de acero con cubierta PVC



LLAVE TIPO AUTOMOTRIZ DE LATÓN

CÓDIGO	CLAVE	DIÁ. CABLE	PRECIO
43920	CB-15	15 mm	12.25€
43921	CB-20	20 mm	22.50€

CAJA 4 / MASTER 24 / PALLET 648

Candados de cable, de combinación uso ligero

- Ideal para motocicletas, bicicletas, embarcaciones, escaleras, equipo de construcción, etc.

Portacandado para cuadro de bicicleta



CÓDIGO	CLAVE	DIÁM. CABLE	LARGO	PRECIO
43925	CB-10C	10 mm	1.20 m	10.95€

CAJA 6 / MASTER 36

Cerrojo digital

- Fácil instalación
- Soporta hasta 98 usuarios distintos
- Contraseñas numéricas de 4 a 9 dígitos
- Utiliza 4 pilas AA (no incluidas)

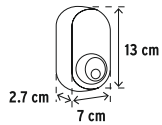

CÓDIGO	CLAVE	PRECIO
49093	CD-26	125.00€

CAJA 1 / MM 00

INCLUYE 3 LLAVES TRADICIONALES

Caja de combinación guarda llaves

- Cuerpo fabricado en aluminio
- Combinación de 4 dígitos personalizable
- Empotrable en pared

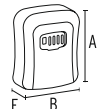

A 12 x B 10 x F 4 cm

CÓDIGO	CLAVE	PRECIO
45328	CALLA-12C	37.50€

CAJA 2 / MASTER 20



Cajas de seguridad electrónicas

- Combinación programable de 3 a 8 dígitos
- Empotrable a la pared o piso
- Indicador de batería baja



CLAVE	LARGO	ANCHO	ALTO
CASE-31	31 cm	20 cm	20 cm
CASE-35	35 cm	25 cm	25 cm
CASE-43	43 cm	35 cm	20 cm

CÓDIGO	CLAVE	CAPACIDAD	PESO	PRECIO
43080	CASE-31	12 L	5 kg	89.95€[B]
43081	CASE-35	21 L	7 kg	105.00€[B]
43082	CASE-43	30 L	9 kg	169.00€[B]

CAJA 1

Incluyen 2 llaves tubulares

Cajas para llaves

- Incluyen 2 llaves

Fabricadas en acero



CLAVE	LARGO	ANCHO	ALTO
CALLA-36	18 cm	25 cm	8 cm
CALLA-60	24 cm	30 cm	8 cm

CÓDIGO	CLAVE	GANCHOS	PRECIO
43068	CALLA-36	36	28.80€
43069	CALLA-60	60	36.10€

CAJA 1 / MASTER 6

Cajas caudales

- Incluyen 2 llaves

Fabricadas en acero

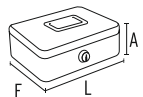

- A 6 x L 12 x F 10 cm
- A 8 x L 15 x F 12 cm
- A 9 x L 20 x F 16 cm
- A 9 x L 25 x F 18 cm
- A 9 x L 30 x F 24 cm

CÓDIGO	CLAVE	PRECIO
46799	CADI-12	16.75€
46798	CADI-15	19.95€
43074	CADI-20	22.50€
43075	CADI-25	26.90€
43076	CADI-30	39.00€

CAJA 1 / MASTER 6



Cerradura para vitrina

- Cilindro con sistema de pernos para mayor seguridad
- Incluye 2 llaves



CÓDIGO	CLAVE	PRECIO
43535	CV-10	9.90€

CAJA 6 / MASTER 36

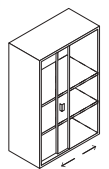

Para vitrina

Pasador de sobreponer

- Fabricado en acero y zamac
- Ideal para usarse en puertas y ventanas de casa o comercio
- Para uso horizontal y vertical

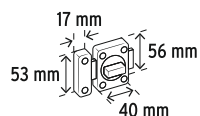

CÓDIGO	CLAVE	PRECIO
45866	PAS-31M	7.50€

CAJA 6 / MASTER 36

Incluye tornillería



Destorcedores metálicos



CÓDIGO	CLAVE	ESPESOR (A)	LARGO (B)	CARGA DE TRABAJO	PRECIO
44097	DESZ-1/8	1/8" (3 mm)	1 9/16" (40 mm)	30 kg	1.95€
44098	DESZ-5/32	5/32" (4 mm)	2 1/4" (58 mm)	40 kg	2.95€
44099	DESZ-3/16	3/16" (5 mm)	2 1/2" (61 mm)	70 kg	2.95€
44100	DESZ-1/4	1/4" (6 mm)	2 3/4" (70 mm)	70 kg	3.50€
44101	DESZ-5/16	5/16" (8 mm)	2 13/16" (72 mm)	70 kg	3.95€

*CAJA 12 / MASTER CONSULTE TABLA

Mosquetón

- Ideales para sujetar cordones, correas para perros, etc.



CÓDIGO	CLAVE	DIÁMETRO OJO (A)	LARGO (B)	PRECIO
44029	BDZ-2	7/16" (11 mm)	2 1/8" (53 mm)	1.20€
44030	BDZ-3	1/2" (13 mm)	2 5/8" (66 mm)	1.90€
44031	BDZ-3-1/2	5/8" (15 mm)	3 1/8" (79 mm)	2.10€
44032	BDZ-4	7/8" (22 mm)	3 3/8" (86 mm)	2.80€

*CAJA 12 / MASTER 72

Mosquetón de acero

- Ideales para conexión instantánea de cables y cuerdas



CLAVE	CARGA DE TRABAJO
BMA-3/16	100 kg
BMA-1/4	120 kg
BMA-5/16	230 kg
BMA-3/8	350 kg

CÓDIGO	CLAVE	ESPESOR (A)	LARGO (B)	PRECIO
44037	BMA-3/16	3/16" (5 mm)	2" (51 mm)	0.99€
44038	BMA-1/4	1/4" (6 mm)	2 1/2" (64 mm)	1.20€
44039	BMA-5/16	5/16" (8 mm)	3" (76 mm)	1.50€
44040	BMA-3/8	3/8" (10 mm)	4" (102 mm)	2.50€

*CAJA 12 / MASTER 72

Ganchos "S"



CÓDIGO	CLAVE	ESPESOR (A)	CARGA DE TRABAJO	PRECIO
44091	GANS-3/16	3/16" (5 mm)	14 kg	0.70€
44092	GANS-1/4	1/4" (6 mm)	39 kg	0.80€
44093	GANS-5/16	5/16" (8 mm)	77 kg	1.20€

*CAJA 12 / MASTER 72

Nudos (perros)

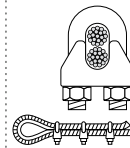

BLÍSTER CON 2 PIEZAS

CÓDIGO	CLAVE	ESPESOR	PRECIO
44082	NUDO-1/8	1/8" (3 mm)	0.99€
44083	NUDO-3/16	3/16" (5 mm)	1.40€
44084	NUDO-1/4	1/4" (6 mm)	1.99€
44085	NUDO-5/16	5/16" (8 mm)	2.15€

*CAJA 12

Mosquetón de acero con seguro

- Ideales para arrastre, sujeción y anclaje
- Para conexión rápida a cadenas, cables y accesorios



ESPECIFICACIONES

CLAVE	CARGA DE TRABAJO
BSE-1/8	100 kg
BSE-3/16	300 kg
BSE-1/4	400 kg

CÓDIGO	CLAVE	ESPESOR (A)	LARGO (B)	PRECIO
44020	BSE-1/8	1/8" (3 mm)	1 1/2" (38 mm)	0.80€
44021	BSE-3/16	3/16" (5 mm)	2" (51 mm)	1.10€
44022	BSE-1/4	1/4" (6 mm)	2 1/2" (64 mm)	1.20€

*CAJA 12 / MASTER 72

Tensores gancho-argolla

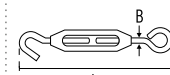

CLAVE	LARGO MÁX. (A)	DIÁMETRO (B)
TEN-3/16A	10 cm	3/16" (5 mm)
TEN-1/4A	14 cm	1/4" (6 mm)
TEN-5/16A	15 cm	5/16" (8 mm)
TEN-3/8A	18 cm	3/8" (10 mm)

CÓDIGO	CLAVE	CARGA DE TRABAJO	PRECIO
44053	TEN-3/16A	40 kg	1.60€
44054	TEN-1/4A	50 kg	2.70€
44055	TEN-5/16A	100 kg	3.80€
44056	TEN-3/8A	200 kg	5.20€

*CAJA 6 / MASTER 36

Sujetadores tipo mariposa

- Para fijar en panel de yeso, aglomerados de madera, block o ladrillo hueco

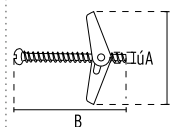

PRECIO BOLSA x4 UNIDADES

CÓDIGO	CLAVE	MEDIDAS			PRECIO
		Ø TORNILLO (A)	LARGO (B)	APERTURA (C)	
47358	SMA-1/8	1/8" (3mm)	2" (50mm)	1 1/2" (38mm)	1.75€
47359	SMA-3/16	3/16" (5mm)	3" (76mm)	2" (50mm)	2.25€
47360	SMA-1/4	1/4" (6mm)	3" (76mm)	2 1/8" (54mm)	2.50€

*CAJA 6 / MASTER 72

10 Abrazaderas reforzadas de acero inoxidable,

-Ancho: 1/2" (13 mm)



Calidad
automotriz



Acero Inoxidable



PRECIO BOLSA x10 UNIDADES

CÓDIGO	CLAVE	DIÁMETRO MÍN.	DIÁMETRO MÁX.	PRECIO
44255	AB-3	1/4" (6 mm)	5/8" (16 mm)	3.30€
44232	AB-4	3/8" (10 mm)	5/8" (16 mm)	6.90€
44233	AB-6	1/2" (13 mm)	3/4" (19 mm)	7.70€
44234	AB-8	5/8" (16 mm)	7/8" (23 mm)	8.10€
44235	AB-10	3/4" (19 mm)	1 1/16" (27 mm)	8.10€
44236	AB-12	5/8" (16 mm)	1 1/4" (32 mm)	8.30€
44237	AB-16	3/4" (19 mm)	1 1/2" (38 mm)	8.60€
44238	AB-20	3/4" (19 mm)	1 3/4" (44 mm)	8.80€
44239	AB-24	1 1/4" (32 mm)	2" (51 mm)	8.80€
44240	AB-28	1 1/2" (38 mm)	2 1/4" (57 mm)	10.80€

*CAJA 5 / MASTER 20

Alcayata cerrada



Fabricadas en
acero galvanizado



PRECIO POR BLÍSTER

CÓDIGO	CLAVE	MEDIDAS	PIEZAS	PRECIO
40722	AR-17CB	7x22mm	20	0.99€
40721	AR-18CB	9x32mm	10	0.99€
40720	AR-19CB	11x38mm	8	0.99€
40719	AR-20CB	11x45mm	6	0.99€

CAJA 12 / MÁSTER 144

Alcayata abierta



Fabricadas en
acero galvanizado



PRECIO POR BLÍSTER

CÓDIGO	CLAVE	MEDIDAS	PIEZAS	PRECIO
40729	AR-17AB	7x32mm	12	0.99€
40728	AR-18AB	13x40mm	10	0.99€
40727	AR-19AB	13x45mm	8	0.99€
40726	AR-20AB	15x45mm	6	0.99€

CAJA 12 / MÁSTER 144

Alambre galvanizado, 30 g

-Para amarres, reparaciones, jardinería
e instalación eléctrica



CÓDIGO	CLAVE	CALIBRE	DIÁMETRO	LARGO APROX.	PRECIO
45112	ALG-220B	22	0.71 mm	9.4 m	0.60€
45115	ALG-200B	20	0.80 mm	6.1 m	0.60€
45116	ALG-180B	18	1.22 mm	3.2 m	0.60€
45117	ALG-160B	16	1.57 mm	2.0 m	0.60€
45121	ALG-145B	14.5	1.93 mm	1.4 m	0.60€

*CAJA 20

Alcayatas roscadas



Acero galvanizado

CÓDIGO	CLAVE	MEDIDA	DIÁM. PZAS. X BOLSA	PRECIO
44985	ALCA-20	16 x 20	2.5 144	4.50€
44986	ALCA-50	18 x 50	3 144	6.60€
44987	ALCA-60	19 x 60	3.3 144	8.30€
44988	ALCA-70	20 x 70	3.7 144	10.80€
44989	ALCA-80	21 x 80	4 144	13.90€
44990	ALCA-90	22 x 90	4.8 144	19.40€
44991	ALCA-100	22 x 100	4.9 144	23.60€
44992	ALCA-110	23 x 110	6.3 72	24.50€

MÍNIMO A SURTIR 1 BOLSA / CAJA 6 / MASTER 12

Alcayata cerrada

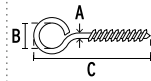

Fabricadas en
acero galvanizado



CÓDIGO	CLAVE	MEDIDA	DIM. (mm) AxBxC	PRECIO
BOLSA CON 144 PIEZAS				
44370	AR-17C	17 x 40	2x7x22	3.60€
44371	AR-18C	18 x 50	3x9x32	6.10€
44372	AR-19C	19 x 60	3x11x39	8.50€
44373	AR-20C	20 x 70	4x11x46	11.30€
44374	AR-21C	21 x 80	4x13x49	15.50€
BOLSA CON 72 PIEZAS				
44375	AR-22C	22 x 100	5x18x63	13.80€
44376	AR-23C	23 x 110	5x17x63	17.20€

MÍNIMO A SURTIR 1 BOLSA / CAJA 6 / MASTER 12

Alcayata abierta

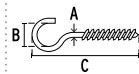

Fabricadas en
acero galvanizado



CÓDIGO	CLAVE	MEDIDA	DIM. (mm) AxBxC	PRECIO
BOLSA CON 144 PIEZAS				
44377	AR-17A	17 x 40	3x10x33	4.75€
44378	AR-18A	18 x 50	3x13x40	6.95€
44379	AR-19A	19 x 60	3x13x43	9.20€
44380	AR-20A	20 x 70	4x15x47	12.25€
44381	AR-21A	21 x 80	4x17x53	16.90€
BOLSA CON 72 PIEZAS				
44382	AR-22A	22 x 100	5x20x69	14.50€
44383	AR-23A	23 x 110	6x27x81	19.90€

MÍNIMO A SURTIR 1 BOLSA / CAJA 6 / MASTER 12

Alambre galvanizado, 1 kg

-Para amarres, reparaciones, jardinería
e instalación eléctrica



CÓDIGO	CLAVE	CALIBRE	DIÁMETRO	LARGO APROX.	PRECIO
44470	ALG-220	22	0.71 mm	317 m	8.95€
44469	ALG-200	20	0.80 mm	262 m	8.95€
44468	ALG-180	18	1.22 mm	110 m	8.95€
44467	ALG-160	16	1.57 mm	68 m	8.95€
44466	ALG-145	14.5	1.93 mm	43 m	8.95€

ROLLO 1 / MASTER 20 kg / PALLET 480 kg

Polea tendadero

Acabado niquelado
Mayor resistencia a
la corrosión

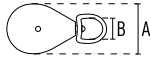

CÓDIGO	CLAVE	DIÁMETRO POLEA (A)	CARGA DE TRABAJO	PRECIO
44113	GANO-3/4	3/4" (19 mm)	50 kg	2.50€
44114	GANO-1	1" (25 mm)	50 kg	3.60€
44115	GANO-1-1/2	1 1/2" (38 mm)	75 kg	5.50€
44116	GANO-2	2" (51 mm)	90 kg	9.90€

CAJA 12 / MASTER 72

Anclajes de acero para red de carga de 3.5 t

- Capacidad de carga 100kg/u

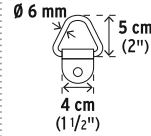
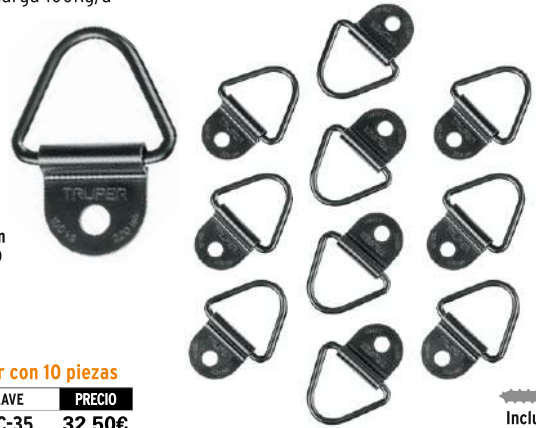

Precio por blíster con 10 piezas

CÓDIGO	CLAVE	PRECIO
103697	ANC-35	32.50€

CAJA 3 / MASTER 24

Incluyen tornillería

Chinchetas

- Para tapicería, muebles, manualidades, trabajos escolares, etc.



44900

44901

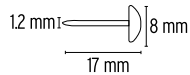

Precio por caja con 500 piezas

CÓDIGO	CLAVE	PRECIO
44900	CLV-17N	7.50€
44901	CLV-17D	7.50€

MÍNIMO A SURTIR 1 CAJA / CAJA 6 / MASTER 24

Chinchetas

- Para usarse en tablero, corcho, madera, cartón, etc.

Fabricadas en acero latonado, con cabeza cubierta de PVC, que evita la corrosión

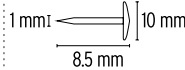

Precio por caja con 100 piezas

CÓDIGO	CLAVE	COLOR	PRECIO
41251	CHI-100N	Negro	1.55€
41252	CHI-100B	Blanco	1.55€

CAJA 10 / MASTER 500

Grapas para alambre de púas, galvanizadas, 1Kg

- Triple agarre a la madera
Para madera seca o verde

Galvanizadas



Precio por caja 1KG

CÓDIGO	CLAVE	MEDIDA	GRAPAS X KG APROX.	PRECIO
44513	GRA-1G	1"	231	6.50€
44514	GRA-1-1/4G	1 1/4"	179	6.50€

CAJA 10 KG

Clavos standard con cabeza



BOLSA 1 KG

CÓDIGO	CLAVE	CALIBRE	CLAVOS POR KG (APROX.)	LARGO PULG. mm	PRECIO
45022	CLE-2-1/2B	10.5	235	2 1/2" 64	5.95€

Regleta medidora de tuercas y tornillos, 22 cm

- Medición std y mm de:

- Diámetros
- Cuerda
- Longitud

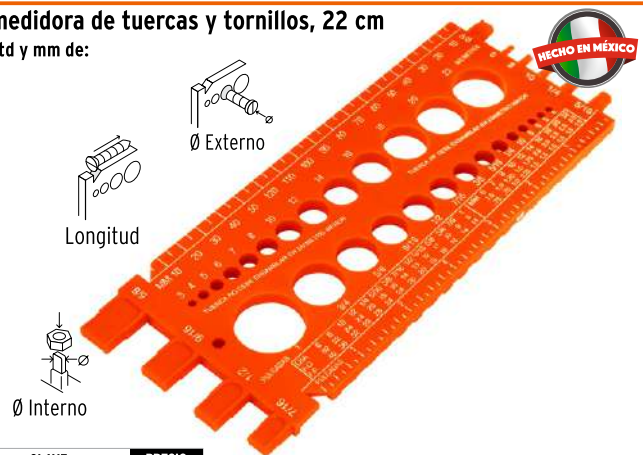

Ø Externo

Longitud

Ø Interno

CÓDIGO	CLAVE	PRECIO
10811	REGLA-22	2.50€

* CAJA 3 / MASTER 36

Clavos galvanizados para concreto



CÓDIGO	CLAVE	CALIBRE	CLAVOS POR BLÍSTER (APROX.)	LARGO PULG. mm	MASTER	PRECIO
BLÍSTER						
40227	CLC-1-1/2GA	9	20	1 1/2" 38	144	0.99€
40225	CLC-2GA	9	20	2" 50	144	0.99€
40224	CLC-2-1/2GA	9	15	2 1/2" 65	144	0.99€
40226	CLC-3GA	9	12	3" 75	144	0.99€

* CAJA 12 / MASTER CONSULTA TABLA / MM 1

Clavos standard con cabeza, para madera



CÓDIGO	CLAVE	CALIBRE	CLAVOS POR BLÍSTER (APROX.)	LARGO PULG.	LARGO mm	PRECIO
BLÍSTER						
40231	CLE-1A	14.5	130	1"	25	0.99€
40229	CLE-1-1/2A	13.5	70	1 1/2"	38	0.99€
40230	CLE-2A	12	35	2"	50	0.99€
40228	CLE-2-1/2A	10.5	20	2 1/2"	65	0.99€

CAJA 12 / MASTER CONSULTE TABLA / MM 1

Clavos standard sin cabeza, para madera



CÓDIGO	CLAVE	CALIBRE	CLAVOS POR BLÍSTER (APROX.)	LARGO PULG.	LARGO mm	PRECIO
BLÍSTER						
40234	CLS-1A	14.5	90	1"	25	0.99€
40232	CLS-1-1/2A	14.5	80	1 1/2"	38	0.99€
40233	CLS-2A	12.5	30	2"	50	0.99€
40235	CLS-2-1/2A	11	20	2 1/2"	65	0.99€

CAJA 12 / MASTER 144 / MM 1

Set broca + 20 tacos + 20 tornillos

- Tornillos con cabeza de acero galvanizado.
- Broca para concreto de acero al cromo con punta de carburo de tungsteno.



Código:	40160	40159	40158
Clave:	TQ-5/16J	TQ-1/4J	TQ-3/16J
ØTaco	5/16" (8 mm)	1/4" (6.5 mm)	3/16" (5 mm)
Tornillo	10	8	6
Largo	1/2" (65 mm)	1 1/2" (38 mm)	1 1/4" (32 mm)
ØBroca	5/16" (8 mm)	1/4" (6.5 mm)	3/16" (5 mm)
Largo	4" (100 mm)	4" (100 mm)	4" (100 mm)
Caja/Master:	10 / 120	20 / 120	10 / 120

Tacos con anclas que evitan el giro

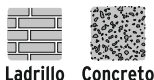

Juego de tacos y tornillos

- Tornillos para lámina de acero galvanizado
- Tacos plásticos

CONTENIDO	
TACOS	PIEZAS
5mm	12
6mm	8
8mm	6
TORNILLOS	PIEZAS
6	12
8	8
10	6



CÓDIGO	CLAVE	PRECIO
49770	TQ-26J	3.95€

CAJA 6 / MASTER 72 / MM 00

Blister tornillos



Fabricadas en acero galvanizado



Rosca completa

CÓDIGO	CLAVE	MEDIDAS	PIEZAS	PRECIO
40732	PILA-8X1A	8x25mm	14	0.99€
40730	PILA-8X1-1/2A	8x38mm	10	0.99€
40733	PILA-10X1A	10x25mm	10	0.99€
40731	PILA-10X1-1/2A	10x38mm	8	0.99€

*CAJA 12 / MÁSTER 144

Blister tornillos multiusos



Fabricadas en acero con acabado fosfatado

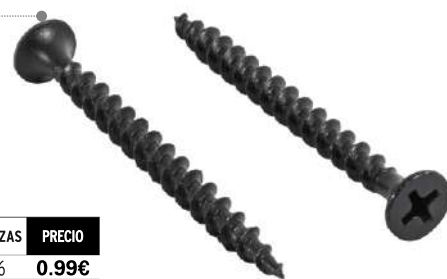

Rosca completa

CÓDIGO	CLAVE	MEDIDAS	PIEZAS	PRECIO
40737	PIJ-638A	6x38mm	16	0.99€
40736	PIJ-825A	8x25mm	18	0.99€
40735	PIJ-838A	8x38mm	14	0.99€
40734	PIJ-850A	8x50mm	10	0.99€

*CAJA 12 / MÁSTER 144

Tornillos. Uso pladur

Precio por bolsa con 100 piezas

CÓDIGO	CLAVE	No.	PRECIO
LARGO DE 1" (25 mm)			
40057	PIJC-625	6	2.20€
LARGO DE 1 1/4" (32 mm)			
40058	PIJC-632	6	2.50€
LARGO DE 1 1/2" (38 mm)			
40059	PIJC-638	6	2.75€

*CAJA 6



Tacos. Uso pladur

- Autotaladrante, no requiere taladrar previamente
- Capacidad de carga: 5 kg



Precio por bolsa con 100 piezas

CÓDIGO	CLAVE	PERFORACIÓN	LARGO	PRECIO
42008	TAQ-1/2TP	1/2"	42 mm	6.75€

*CAJA 4 / MASTER 12

Palomillas de acero

- Espesor 4" x 5" a 6" x 8": **0.8 mm**
 - Espesor 8" x 10" a 12" x 14": **1 mm**



BLANCAS

CÓDIGO	CLAVE	MEDIDA	CARGA MÁXIMA	PRECIO
44000	ME-5B	10 x 12.5cm	15 kg	0.60€
44003	ME-6B	12.5 x 15cm	15 kg	0.72€
44006	ME-8B	15 x 20cm	15 kg	0.99€
44009	ME-10B	20 x 25cm	20 kg	1.50€
44012	ME-12B	25 x 30cm	25 kg	2.20€

* CAJA 24 / MASTER 144

Palomillas de acero reforzadas

- Espesor: **4 mm**



BLANCAS

CÓDIGO	CLAVE	MEDIDA	CARGA MÁXIMA	PRECIO
44670	MER-12B	20 x 30cm	225 kg	6.75€
44671	MER-16B	25 x 40cm	165 kg	8.90€
44672	MER-20B	32.5 x 50cm	125 kg	11.90€

CAJA 10

Escuadras esquineras

- Ideales para sostener objetos o reforzar esquineros
 - Espesor: **1.8 mm**

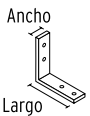

Precio por **bolsa** con 24 piezas

CÓDIGO	CLAVE	LARGO	ANCHO	PRECIO
41030	EESQ-1	1" (25mm)	5/8" (15mm)	3.30€
41031	EESQ-1 1/2	1 1/2" (38mm)	5/8" (15mm)	5.25€
41032	EESQ-2	2" (51mm)	5/8" (15mm)	6.25€
41033	EESQ-2-1/2	2 3/8" (60mm)	5/8" (15mm)	8.50€
41034	EESQ-3	3 1/8" (80mm)	5/8" (15mm)	10.90€
41035	EESQ-3-1/2	3 1/2" (89mm)	3/4" (18mm)	14.75€
41036	EESQ-4	4" (102mm)	3/4" (18mm)	19.35€

CAJA 6 / MASTER 36



Acero galvanizado

Escuadras planas cantoneras

- Ideales para la unión de cajones, ventanas, puertas, muebles, etc.
 - Espesor: **1.4 mm**

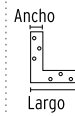

Precio por **bolsa** con 24 piezas

CÓDIGO	CLAVE	LARGO	ANCHO	PRECIO
41037	ECAN-1	1" (25mm)	3/8" (10mm)	1.95€
41038	ECAN-1 1/2	1 1/2" (38mm)	7/16" (11mm)	3.70€
41039	ECAN-2	2" (51mm)	1/2" (13mm)	5.75€
41040	ECAN-2-1/2	2 1/2" (64mm)	5/8" (15mm)	7.50€
41041	ECAN-3	3" (76mm)	5/8" (15mm)	9.60€
41042	ECAN-3-1/2	3 1/2" (89mm)	5/8" (15mm)	11.70€
41043	ECAN-4	4" (102mm)	5/8" (15mm)	14.40€

CAJA 6 / MASTER 36



Acero galvanizado

Bisagras rectangulares, acero pulido



NUEVO EMPAQUE EN BLISTER
PACK 2 UNIDADES

CÓDIGO	CLAVE	LARGO Pulg. mm	ANCHO Pulg. mm	PRECIO
45681	BR-100B	1" 25	7/8" 23	1.10€
45682	BR-150B	1 1/2" 38	1 3/16" 30	1.25€
45683	BR-200B	2" 50	1 1/2" 37	1.50€
45684	BR-250B	2 1/2" 64	1 5/8" 40	1.80€
45685	BR-300B	3" 76	2" 50	2.50€
45686	BR-350B	3 1/2" 90	2 1/8" 55	3.25€
45687	BR-400B	4" 100	2 3/4" 70	4.50€

* CAJA 6 / MASTER 36



Cabeza media bola

Incluyen tornillería

Bisagras rectangulares, acero pulido

Incluyen tornillería **EMPAQUE EN CAJA**

CÓDIGO	CLAVE	LARGO Pulg. mm	ANCHO Pulg. mm	PRECIO
43185	BR-100	1" 25	7/8" 23	0.25€
43186	BR-150	1 1/2" 38	1 3/16" 30	0.35€
43187	BR-200	2" 51	1 1/2" 37	0.40€
43188	BR-250	2 1/2" 64	1 5/8" 40	0.50€
43189	BR-300	3" 76	2" 49	0.80€
43190	BR-350	3 1/2" 89	2 1/8" 54	1.05€
43191	BR-400	4" 101	2 3/4" 69	1.55€

* CAJA 20 / MASTER 100



Perno remachado

Bisagras rectangulares, acero latonado

Incluyen tornillería **EMPAQUE EN CAJA**

CÓDIGO	CLAVE	LARGO Pulg. mm	ANCHO Pulg. mm	PRECIO
43192	BR-101	1" 25	7/8" 23	0.35€
43193	BR-151	1 1/2" 38	1 3/16" 30	0.45€
43194	BR-201	2" 51	1 1/2" 37	0.55€
43195	BR-251	2 1/2" 64	1 5/8" 40	0.75€
43196	BR-301	3" 76	2" 49	1.10€
43197	BR-351	3 1/2" 89	2 1/8" 54	1.40€
43198	BR-401	4" 101	2 3/4" 69	1.90€

* CAJA 20 / MASTER 100



Perno remachado

Bisagras tubulares soldables

- Ideales para lugares reducidos
 - Pueden soldarse horizontal o verticalmente



Acero bajo carbono

CÓDIGO	CLAVE	LARGO	DIÁMETRO	CAJA*	PRECIO
44635	BSO-3/8	1 7/8" (47 mm)	3/8" (10 mm)	* 20	0.70€
44636	BSO-1/2	2 1/8" (53 mm)	1/2" (13 mm)	* 20	0.90€
44637	BSO-5/8	2 5/8" (66 mm)	5/8" (16 mm)	* 20	1.90€
44638	BSO-3/4	3" (76 mm)	3/4" (19 mm)	* 10	3.30€
44639	BSO-1	3 3/4" (95 mm)	1" (25 mm)	* 6	7.70€

* CAJA Y MASTER CONSULTE TABLA



Pestillo de barra plana acabado latonado



CÓDIGO	CLAVE	MEDIDA PLACA (A)	PRECIO
43724	PAL-35	2" (51 mm)	4.70€
43725	PAL-36	3" (76 mm)	6.90€
43726	PAL-37	4" (102 mm)	9.40€

CAJA 6 / MASTER 36

Pestillo de barra plana acabado cromado



CÓDIGO	CLAVE	MEDIDA PLACA (A)	PRECIO
43713	PAC-35	2" (51 mm)	4.70€
43714	PAC-36	3" (76 mm)	6.90€
43720	PAC-37	4" (102 mm)	9.40€

CAJA 6 / MASTER 36

Pestillo

- Fabricados en acero
- Para uso horizontal y vertical



CÓDIGO	CLAVE	MEDIDA (A)	MEDIDA PASADOR	PRECIO
45729	PAS-63	5" (125 mm)	5 1/8" (130 mm)	3.50€
45730	PAS-53	4" (100 mm)	4 3/8" (110 mm)	3.20€
45731	PAS-43	3" (75 mm)	3 1/2" (90 mm)	2.50€
45732	PAS-33	2 1/8" (55 mm)	2 3/4" (70 mm)	2.25€
45733	PAS-23	1 1/2" (38 mm)	2" (50 mm)	1.75€

CAJA 6 / MASTER 72 / MM 0

Pestillo

- Para uso horizontal y vertical



Incluyen tornillería

CÓDIGO	CLAVE	MEDIDA PASADOR	PRECIO
43693	PAS-26	2" (51 mm)	2.20€
43694	PAS-36	3" (76 mm)	2.80€
43695	PAS-46	4" (102 mm)	2.90€
43696	PAS-56	5" (127 mm)	3.60€
43697	PAS-66	6" (152 mm)	3.70€

*CAJA 6 / MASTER 36

Portacandados de acero

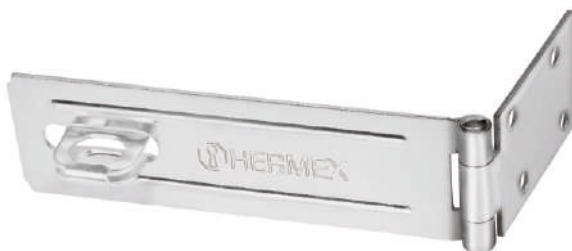

CÓDIGO	CLAVE	ACABADO	LARGO	PRECIO
43731	POCZ-175	Zincado	1 3/4" (4.4 cm)	1.90€
43736	POCZ-250	Zincado	2 1/2" (6.3 cm)	2.50€
43741	POCZ-325	Zincado	3 1/4" (8.3 cm)	3.50€
43746	POCZ-450	Zincado	4 1/2" (11 cm)	3.90€
43751	POCZ-600	Zincado	6" (15 cm)	4.40€

*CAJA 6 / MASTER 36

Pasadores metálicos para puerta, abatibles



Incluyen tornillería

CÓDIGO	CLAVE	ACABADO	PRECIO
43701	PAAB-1	Latón	8.90€
43702	PAAB-2	Latón antiguo	8.90€
43703	PAAB-3	Cromo mate	8.90€

CAJA 6 / MASTER 36

Pasadores metálicos para puerta, con cadena



Incluyen tornillería

CÓDIGO	CLAVE	ACABADO	PRECIO
43707	PACA-1	Latón	12.75€
43708	PACA-2	Latón antiguo	12.75€
43709	PACA-3	Cromo mate	12.75€

CAJA 6 / MASTER 36

Ganchos metálicos para puerta

- Largo: 6" (15 cm)
- Para zonas de altas corrientes de aire o para puertas con cierra-puerta



CÓDIGO	CLAVE	ACABADO	PRECIO
43645	GAPU-1	Latón	8.90€
43646	GAPU-3	Cromo	8.90€

CAJA 6 / MASTER 36

Sistema efectivo para mantener la puerta abierta

Fija puertas metálicos

- Goma antiderrapante



CÓDIGO	CLAVE	ACABADO	PRECIO
43641	FIPU-1	Latón	6.90€
43642	FIPU-3	Cromo	6.90€

CAJA 6 / MASTER 36

Topes metálicos para puerta

- Ayuda a prevenir daños en paredes



CÓDIGO	CLAVE	ACABADO	PRECIO
43786	TORE-1	Latón	4.30€
43787	TORE-3	Cromo	4.30€

CAJA 6 / MASTER 36

Protección de hule

Topes metálicos magnéticos para puerta

- Ayuda a prevenir daños en paredes

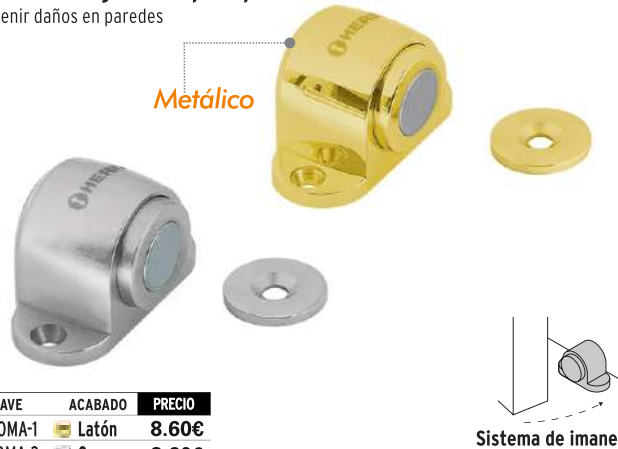

Metálico

Sistema de imanes

CÓDIGO	CLAVE	ACABADO	PRECIO
43781	TOMA-1	Latón	8.60€
43782	TOMA-3	Cromo	8.60€

CAJA 6 / MASTER 36

Topes metálicos para puerta tipo codo

- Ayuda a prevenir daños en paredes



Protección de hule

CÓDIGO	CLAVE	ACABADO	PRECIO
43771	TOCO-1	Latón	4.70€
43772	TOCO-3	Cromo	4.70€

CAJA 6 / MASTER 36

Topes metálicos para puerta tipo domo

- Ayuda a prevenir daños en paredes



CÓDIGO	CLAVE	ACABADO	PRECIO
43776	TODO-1	Latón	4.30€
43777	TODO-3	Cromo	4.30€

CAJA 6 / MASTER 36

Ganchos metálicos tipo perchero,

- Largo: 11 cm



Níquel satinado

Cromo mate

CÓDIGO	CLAVE	ACABADO	PRECIO
43910	PEPU-1G	Níquel satinado	3.95€
43912	PEPU-3G	Cromo mate	3.95€

CAJA 12 / MASTER 288

Ganchos metálicos tipo perchero, doble

- Largo: 7 cm



Níquel satinado

Cromo mate

CÓDIGO	CLAVE	ACABADO	PRECIO
43911	PEPU-1C	Níquel satinado	3.95€
43913	PEPU-3C	Cromo mate	3.95€

CAJA 12 / MASTER 432

Cuña para puerta

- Soporta alta presión
- Diseño flexible
- Para cualquier tipo de piso (madera, cemento, azulejo, alfombra)



Diseño de ajuste al calce

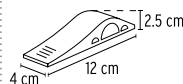

Base antiderrapante

CÓDIGO	CLAVE	PRECIO
40165	TOPU-12	1.45€

*CAJA 12 / MASTER 96

Burlete puerta 1m

- Evita la entrada de polvo e insectos
- Perfil de aluminio

Perfil de aluminio

Goma PVC alta resistencia



CÓDIGO	CLAVE	LARGO	PRECIO
ALUMINIO			
43030	GUPO-100A	100 cm	4.95€
BLANCO			
43031	GUPO-100B	100 cm	4.95€
DORADO			
43032	GUPO-100D	100 cm	4.95€
NEGRO			
43033	GUPO-100N	100 cm	4.95€

*CAJA 5 / MASTER 25

Mirillas de seguridad, lente de vidrio

- Para puertas con espesor de 35 a 56 mm



CÓDIGO	CLAVE	ACABADO	PRECIO
43672	MIRI-1	Latón	10.95€
43674	MIRI-3	Cromo mate	10.95€

CAJA 6 / MASTER 36



Cierra puertas hidráulicos

- ESPECIFICACIONES**
Para puertas: 40 a 80 kg
Niveles de ajuste: 3



Cuerpo de aluminio



Brazo articulado de acero



CÓDIGO	CLAVE	COLOR	PRECIO
43607	CIPU-H	Negro	49.90€
43608	CIPU-B	Blanco	49.90€
43606	CIPU	Aluminio	49.90€

CAJA 1 / MASTER 4

Ganchos multiusos para colgar

- Para montaje en pared.
- Ideales para economizar espacios.
- Fácil instalación.

CAPACIDAD DE CARGA

CLAVE	TABLAROCA	MADERA / CONCRETO
GACO-13	8 kg	12 kg

Acero al carbono recubierto de PVC que no daña los objetos



CÓDIGO	CLAVE	LARGO	ALTO	PRECIO
11105	GACO-13	13 cm	12 cm	6.10€
11106	GACO-18	18 cm	17 cm	7.95€

CAJA 4 / MASTER 36

Bisagras cobertura completa

- Cierre automático



Precio por bolsa con 2 piezas

CÓDIGO	CLAVE	APERTURA	PRECIO
43157	BIDI-110C	110°	3.10€

*CAJA 6 / MASTER 120

Bisagras cobertura media

- Cierre automático

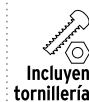

Precio por bolsa con 2 piezas

CÓDIGO	CLAVE	APERTURA	PRECIO
43160	BIDI-95M	95°	2.50€
43161	BIDI-110M	110°	3.10€

*CAJA 6 / MASTER 120

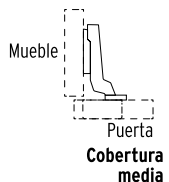

BISAGRAS COCINA



Bisagras cobertura interna

- Cierre automático

x2 piezas



Incluyen tornillería

Precio por bolsa con 2 piezas

CÓDIGO	CLAVE	APERTURA	PRECIO
43158	BIDI-95I	95°	2.50€
43159	BIDI-110I	110°	3.10€

* CAJA 6 / MASTER 120

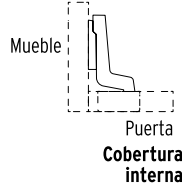

Puerta Cobertura interna

Bisagra apertura 135°

- Cierre automático

x2 piezas



Incluyen tornillería

Precio por bolsa con 2 piezas

CÓDIGO	CLAVE	PRECIO
43162	BIDI-135	5.50€

* CAJA 4 / MASTER 120

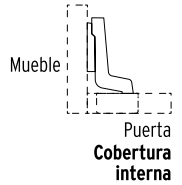

Puerta Cobertura interna

Bisagra apertura 165°

- Cierre automático

x2 piezas



Incluyen tornillería

Precio por bolsa con 2 piezas

CÓDIGO	CLAVE	PRECIO
43163	BIDI-165C	9.90€

* CAJA 4 / MASTER 48

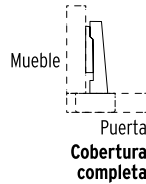

Puerta Cobertura completa

Bisagra brazo corto

- Cierre automático

x2 piezas



Incluyen tornillería

Precio por bolsa con 2 piezas

CÓDIGO	CLAVE	PRECIO
43164	BIDI-FF	3.30€

* CAJA 4 / MASTER 120

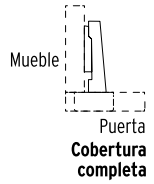

Puerta Cobertura completa

Pistones a gas

- Pistón elevable para puertas de madera o aluminio
- Ideales para muebles de cocina y oficina



Cuerpo de acero



Para instalación derecha o izquierda



Incluyen tornillería

CÓDIGO	CLAVE	CAPACIDAD	PRECIO
42002	PIGA-60	60 N - 6 kg	3.30€
42003	PIGA-100	100 N - 10 kg	3.30€
42004	PIGA-120	120 N - 12 kg	3.30€

CAJA 25 / MASTER 100

Correderas de extensión 3/4, ancho 2.5 cm

- Fabricadas en acero
- Topes de retención para cajón
- Ideales para escritorios, muebles y armarios



Sistema de balines para mayor suavidad

Precio por bolsa con 2 piezas

CÓDIGO	CLAVE	LARGO (A)	LARGO TOTAL	PRECIO
CAPACIDAD DE CARGA: 8 kg				
43277	COR-230	30 cm	48 cm	2.85€
43278	COR-235	35 cm	58 cm	3.25€
43279	COR-240	40 cm	65 cm	3.80€
43280	COR-245	45 cm	73 cm	4.30€
43281	COR-250	50 cm	81 cm	4.90€
CAPACIDAD DE CARGA: 10 kg				
43282	COR-255	55 cm	88 cm	6.40€
43283	COR-260	60 cm	95 cm	6.90€

* CAJA 4 / MASTER 40



Pomo metálicas estilo "Contempo"

-Diámetro: 31 mm



Incluyen
tornillería

NÍQUEL SATINADO

CÓDIGO	CLAVE	PRECIO
43805	PER-011	2.65€

*CAJA 12 / MASTER 360

Pomo metálicas estilo "Arco"

-Diámetro: 25 mm



Incluyen
tornillería

NÍQUEL SATINADO

CÓDIGO	CLAVE	PRECIO
43809	PER-021	2.40€

*CAJA 12 / MASTER 360

Pomo metálicas estilo "Cilindro"

-Diámetro: 19 mm



Incluyen
tornillería

NÍQUEL SATINADO

CÓDIGO	CLAVE	PRECIO
43807	PER-031	2.50€

*CAJA 12 / MASTER 360

Pomo metálicas estilo "Moderno"

-Diámetro: 31 mm



Incluyen
tornillería

NÍQUEL SATINADO

CÓDIGO	CLAVE	PRECIO
43811	PER-071	2.95€

*CAJA 12 / MASTER 360

Perilla cerámica

Diámetro: 32 mm



Incluyen
tornillería

CÓDIGO	CLAVE	PRECIO
43820	PER-B	2.50€

*CAJA 12 / MASTER 360

Tirador metálicas estilo "Contempo"



Incluyen
tornillería

NÍQUEL SATINADO

CÓDIGO	CLAVE	LARGO*	PRECIO
43821	JAL-0111	96 mm	3.15€
43609	JAL-0112	128 mm	3.25€

*CAJA 12 / MASTER 432

Tirador metálicas estilo "Arco"



Incluyen
tornillería

NÍQUEL SATINADO

CÓDIGO	CLAVE	LARGO*	PRECIO
43824	JAL-0211	96 mm	2.30€
43823	JAL-0212	128 mm	3.25€

*CAJA 12 / MASTER 432

Tirador metálicas estilo "Cilindro"



Incluyen
tornillería

NÍQUEL SATINADO

CÓDIGO	CLAVE	LARGO*	PRECIO
43828	JAL-0311	96 mm	3.75€
43827	JAL-0312	128 mm	3.90€
43870	JAL-0313	160 mm	4.80€
43871	JAL-0314	192 mm	5.25€

*CAJA 12 / MASTER 432

Tirador metálicas estilo "Moderno"



Incluyen
tornillería

NÍQUEL SATINADO

CÓDIGO	CLAVE	LARGO*	PRECIO
43377	JAL-0711	128 mm	4.75€
43378	JAL-0712	160 mm	6.80€

*CAJA 12 / MASTER 432

Tirador metálicas estilo "Moderno"



Incluyen
tornillería

NÍQUEL SATINADO

CÓDIGO	CLAVE	LARGO*	PRECIO
43901	JAL-0911	96 mm	3.60€
43902	JAL-0912	128 mm	4.25€

*CAJA 12 / MASTER 432

Tirador de acero estilo "Cilindro"

- Fabricadas en acero sólido



Incluyen
tornillería

CÓDIGO	CLAVE	LARGO*	PRECIO
49731	JAL-0361	96 mm	2.95€
49732	JAL-0362	128 mm	2.95€
49733	JAL-0363	160 mm	3.25€
49734	JAL-0364	192 mm	3.50€

*CAJA 12 / MASTER 96 / MM 00

Sistema corredizo simple

- Capacidad de carga: 30 kg c/u
- Perforaciones para una mejor regulación de la puerta
- Para puertas de: 15 a 30 mm de espesor



Incluyen
tornillería

CONTENIDO

- 4 Rodamientos
- Tope de goma
- Guía al piso

CÓDIGO	CLAVE	PRECIO
48970	SC-01	9.00€

CAJA 10 / MASTER 50

Sistema corredizo doble

- Capacidad de carga: 45 kg c/u
- Perforaciones para una mejor regulación de la puerta
- Para puertas de: 15 a 30 mm de espesor

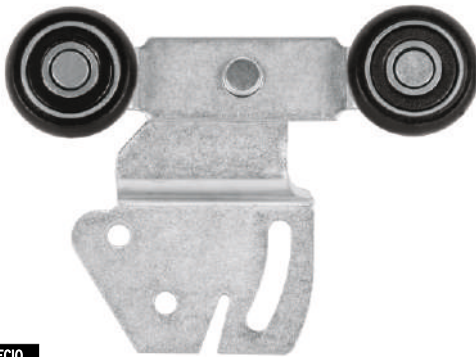

Incluyen
tornillería

CONTENIDO

- 4 Rodamientos
- Tope de goma
- Guía al piso

CÓDIGO	CLAVE	PRECIO
48971	SC-02	14.50€

CAJA 10 / MASTER 50

Tubos redondos

- Fácil instalación
- Ideales para clósets, guardarropas y probadores
- Uso en interiores
- Fabricados en acero

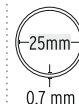

CÓDIGO	CLAVE	MEDIDA	PRECIO
45895	TR-512	1.2 m	7.95€
45894	TR-515	1.5 m	9.50€
45893	TR-518	1.8 m	10.95€

Tubo ovalado, 3 m

- Fácil de instalar
- Uso en interiores

Incluye:
Tubo 2m
Tubo 1m

Fabricado acero
en cromado

MEDIDAS (mm)

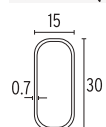

CÓDIGO	CLAVE	PRECIO
48977	TO-530	13.95€

*CAJA 5

Riel superior "JJ"

Fabricado en
aluminio

MEDIDAS (mm)

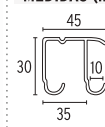

CÓDIGO	CLAVE	LARGO	PRECIO
48972	RJJ-20	2 m	24.95€

*CAJA 3

Brida para tubo redondo

Fabricado acero en cromado



Incluye tornillería

MEDIDAS (mm)



CÓDIGO	CLAVE	PRECIO
48975	BTR-3	1.75€

* CAJA 10 / MASTER 100

Brida para tubo ovalado

Fabricado acero níquel



Incluye tornillería

MEDIDAS (mm)

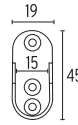

CÓDIGO	CLAVE	PRECIO
48978	BT0-5	2.30€

* CAJA 10 / MASTER 100

Soporte central

Permite que el peso se distribuya uniformemente en la barra

MEDIDAS (mm)

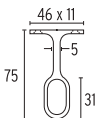
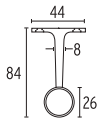

Incluye tornillería



CÓDIGO	CLAVE	PRECIO
48976	STR-3	5.25€
48979	ST0-5	3.25€

* CAJA 10 / MASTER 100

Base universal con ruedas para línea blanca

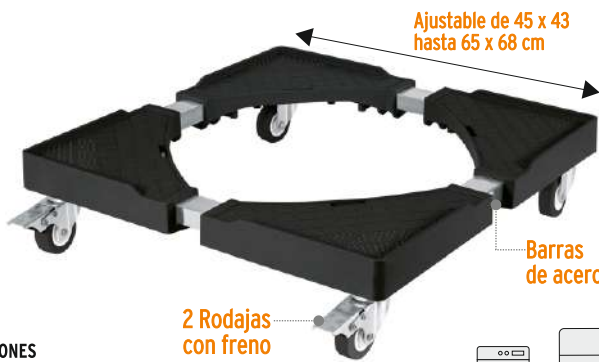

Ajustable de 45 x 43 hasta 65 x 68 cm

Barras de acero

2 Rodajas con freno

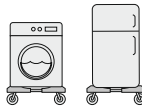

Ideal para lavadoras y refrigeradores

ESPECIFICACIONES

Cuerpo: plástico y acero
Carga máxima: 400 kg

CÓDIGO	CLAVE	PRECIO
49301	BARU-45	39.95€

CAJA 1 / MASTER 10

Rueda con placa

ESPECIFICACIONES

Clave:	ROY-40	ROY-50
Ø Rueda (B):	40 mm	50 mm
Ancho (E):	38 mm	50 mm
Altura (A):	56 mm	63 mm
Placa (C/D):	38 x 38 mm	38 x 38 mm
Carga:	20 kg	40 kg

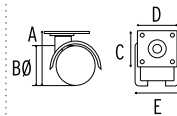

CÓDIGO	CLAVE	PRECIO
44384	ROY-40	1.50€
44385	ROY-50	1.50€

* CAJA 6 / MASTER 24



Rueda de nylon

Rueda con placa + freno

ESPECIFICACIONES

Clave:	ROY-40	ROY-50
Ø Rueda (B):	40 mm	50 mm
Ancho (E):	38 mm	50 mm
Altura (A):	56 mm	63 mm
Placa (C/D):	38 x 38 mm	38 x 38 mm
Carga:	20 kg	40 kg

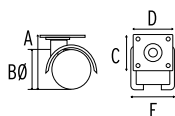

CÓDIGO	CLAVE	PRECIO
44388	ROYF-40	1.50€
44389	ROYF-50	1.50€

* CAJA 6 / MASTER 24



Rueda de nylon

Rueda barra roscada

ESPECIFICACIONES

Clave:	ROY-40ER	ROY-50ER
Ø Rueda (C):	40 mm	50 mm
Ancho (D):	38 mm	49 mm
Espeja (A/B):	9 x 20 mm	9 x 20 mm
Carga:	20 kg	40 kg

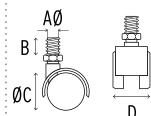

CÓDIGO	CLAVE	PRECIO
49696	ROY-40ER	1.40€

* CAJA 6 / MASTER 24



Rueda de nylon



RUEDAS

Rueda barra espiga

ESPECIFICACIONES

Clave:	ROY-40EM	ROY-50EM
Ø Rueda (C):	40 mm	50 mm
Ancho (D):	38 mm	49 mm
Espiga (A/B):	8 x 38 mm	8 x 38 mm
Carga:	20 kg	40 kg

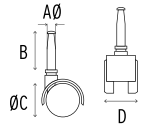

CÓDIGO	CLAVE	PRECIO
49698	ROY-40EM	1.40€
49699	ROY-50EM	1.50€

*CAJA 6 / MASTER 24



Rueda de hule. Placa giratoria

- Para pisos de cemento, ladrillo, acero plano y acero antiderrapante
- Amortiguan golpes y vibraciones

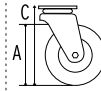

CON BUJE

CÓDIGO	CLAVE	(A) Diámetro rueda	CARGA	PRECIO
48604	RO-128	2" (50 mm)	25 kg	4.25€
48607	RO-1211	2 1/2" (64 mm)	60 kg	9.60€
48610	RO-1214	3" (76 mm)	90 kg	10.95€

CON RODAMIENTOS

48612	RO-1216	4" (101 mm)	50 kg	13.80€
48614	RO-1218	5" (127 mm)	60 kg	19.70€

CAJA 6 / MASTER 24



Rueda de hule. Placa fija

- Para pisos de cemento, ladrillo, acero plano y acero antiderrapante
- Amortiguan golpes y vibraciones

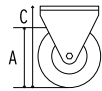

CON BUJE

CÓDIGO	CLAVE	(A) Diámetro rueda	CARGA	PRECIO
48599	RO-113	3" (76 mm)	90 kg	9.95€

CON RODAMIENTOS

48601	RO-115	4" (101 mm)	100 kg	17.20€
48602	RO-116	6" (152 mm)	150 kg	27.70€

CAJA 6 / MASTER 24



Rueda polietileno. Placa giratoria

- Para pisos planos como: alfombras, linóleo, cemento, madera, loseta y mosaico

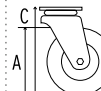

CON BUJE

CÓDIGO	CLAVE	(A) Diámetro rueda	CARGA	PRECIO
48624	RO-221	2" (50 mm)	30 kg	5.95€
48626	RO-223	2 1/2" (64 mm)	35 kg	7.95€
48628	RO-225	3" (76 mm)	40 kg	9.95€

CAJA 6 / MASTER 24



Rueda polietileno + freno. Placa giratoria

- Para pisos planos como: alfombras, linóleo, cemento, madera, loseta y mosaico



CON BUJE

CÓDIGO	CLAVE	(A) Diámetro rueda	CARGA	PRECIO
48633	RO-2210F	2" (50 mm)	30 kg	8.90€
48634	RO-2211F	2 1/2" (64 mm)	35 kg	10.90€

CAJA 6 / MASTER 24



Rueda de hule. Barra roscada

- Buje con rodamientos

ESPECIFICACIONES

Ø Rueda (A):	102 mm
Pisada (B):	25 mm
Altura (C):	162 mm
Espiga (D/E):	11 x 34 mm

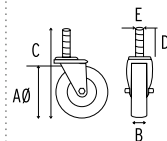

CÓDIGO	CLAVE	RUEDA	CARGA	PRECIO
48620	RO-1324	4"	50 kg	13.80€

CAJA 4 / MASTER 32



Rueda polipropileno con placa

ESPECIFICACIONES

Clave:	RO-40P	RO-50P
Ø Rueda (B):	40 mm	50 mm
Altura (A):	56 mm	64 mm
Placa (C/D):	42 x 42 mm	50 x 50 mm

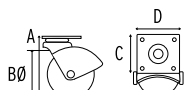

CÓDIGO	CLAVE	CARGA	PRECIO
44390	RO-40P	30 kg	2.30€
44391	RO-50P	50 kg	2.75€

*CAJA 6 / MASTER 24



Rueda polipropileno barra roscada

ESPECIFICACIONES

Clave:	RO-40E	RO-50E
Ø Rueda (D):	40 mm	50 mm
Altura (C):	96 mm	103 mm
Espiga (A/B):	9 x 38 mm	9 x 38 mm

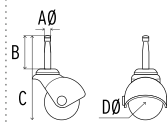

CÓDIGO	CLAVE	CARGA	PRECIO
44395	RO-40E	30 kg	2.30€
44396	RO-50E	50 kg	2.75€

*CAJA 6 / MASTER 24



Luminarios decorativos de LED de sobreponer

- Cuerpo de acero
- Encendido instantáneo
- LED integrado



LED
6500K

CÓDIGO	CLAVE	Flujo		Potencia	Diam Ø	PRECIO
		luminoso				
46016	PLA-302L	1,300 lm		15 W	25cm	17.50€
46017	PLA-303L	1,400 lm		18 W	33cm	24.90€
46018	PLA-304L	1,600 lm		22 W	38cm	25.95€

CAJA 6 / MASTER 36

Luminarios decorativos de LED para baño, de sobreponer, tipo plafón

- Cuerpo de ABS
- Pantalla de policarbonato
- Encendido instantáneo
- LED integrado



LED
6500K



IP 54

CÓDIGO	CLAVE	Flujo		Potencia	Diam Ø	PRECIO
		luminoso				
46261	PLA-601L	1,000 lm		10 W	14cm	11.60€
46262	PLA-602L	1,500 lm		15 W	16cm	16.50€

CAJA 6 / MASTER 36

Luminarios redondos de LED tipo plafón, de sobreponer, color blanco

- Cuerpo de aluminio
- Pantalla de poliestireno
- Encendido instantáneo
- LED integrado
- Tensión: 120 - 240 V
- Incluyen driver



LED
6500K

CÓDIGO	CLAVE	Flujo		Potencia	Diam Ø	PRECIO
		luminoso				
46711	PLA-203L	400 lm		6 W	11cm	8.60€
46713	PLA-205L	950 lm		12 W	16cm	13.90€
46715	PLA-207L	1,600 lm		18 W	21cm	15.50€
46717	PLA-209L	2,400 lm		24 W	28cm	22.20€

CAJA 6 / MASTER 36

Luminarios redondos de LED tipo plafón, de sobreponer, color gris

CÓDIGO	CLAVE	Flujo		Potencia	Diam Ø	PRECIO
		luminoso				
47348	PLA-216L	1,600 lm		18 W	21cm	15.60€
47349	PLA-217L	2,400 lm		24 W	28cm	22.20€

CAJA 6 / MASTER 36

Aplicador de exterior + sensor de movimiento

- Cuerpo de ABS
- Pantallas de poliestireno
- LED integrado
- Temporizador ajustable: 6 s - 5 min



IP 54

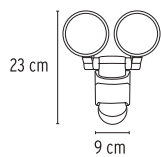

CÓDIGO	CLAVE	Flujo		Potencia	Color	PRECIO
		luminoso				
47338	ARB-902L	1,000 lm		12 W	Negro	39.95€
47220	ARB-901L	1,400 lm		12 W	Blanco	39.95€

CAJA 6 / MASTER 36

LED
4200K

4 Conectores macho tipo ØF"



CÓDIGO	CLAVE	PARA CABLE	PRECIO
48482	COCO-6R	RG 6	0.80€
48484	COCO-6B	RG 6	1.70€

* CAJA 10 / MASTER 100

Divisor (splitter)

- ESPECIFICACIONES
Frecuencia: 5 - 900 MHz
Impedancia: 75 Ohms

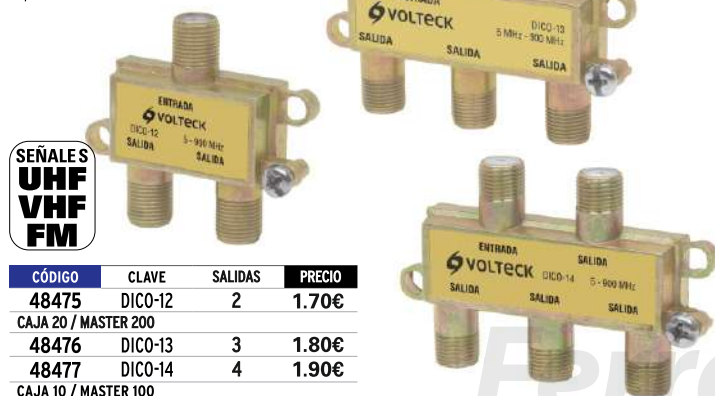

CÓDIGO	CLAVE	SALIDAS	PRECIO
48475	DICO-12	2	1.70€
48476	DICO-13	3	1.80€
48477	DICO-14	4	1.90€

CAJA 20 / MASTER 200

SEÑALES
UHF
VHF
FM

Juego de fusibles automotrices standard y mini, 300 piezas

- Protección de sistema eléctrico
- Contiene los fusibles más usados en automóviles, camiones y SUV

PIEZAS DE C/COLOR	CAPACIDAD
12	2 A
12	3 A
24	5 A
20	7.5 A
56	10 A
48	15 A
44	20 A
20	25 A
28	30 A
12	35 A
24	40 A

CÓDIGO	CLAVE	PRECIO
48302	FUSA-300	24.50€

CAJA 4 / MASTER 48



Capuchones para empalme de cable, calibres surtidos

-Inserto metálico



CONTENIDO	
CALIBRE	PIEZAS
● 8-10 AWG	4
● 10-12 AWG	6
● 12-14 AWG	4
● 14-16 AWG	3
● 16-18 AWG	3

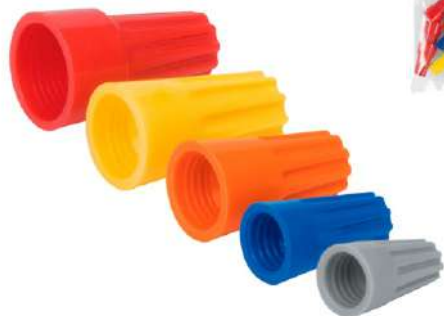

Precio por bolsa con 20 piezas

CÓDIGO	CLAVE	PRECIO
47330	CAPU-0818	2.50€

*CAJA 10 / MASTER 100

Juego de 55 terminales aisladas para cable

-Aislamiento de PVC
-Incluye 5 piezas de cada terminal



- TERMINAL**
- Espada
 - Macho plano
 - Macho plano
 - Hembra plano
 - Hembra plano
 - Anillo
 - Anillo
 - Anillo
 - Tope
 - Tope
 - Tope

CÓDIGO	CLAVE	PRECIO
48142	TERA-K55	6.40€

*CAJA 4 / MASTER 48

Set x200 bridas



CONTENIDO			
COLOR	PZAS.	LARGO	ANCHO
□ Natural	50	10 cm	2.5 mm
■ Negro	50	10 cm	2.5 mm
■ Amarillo	25	20 cm	3.5 mm
■ Rojo	25	20 cm	3.5 mm
■ Azul	25	20 cm	3.5 mm
■ Verde	25	20 cm	3.5 mm

CÓDIGO	CLAVE	PRECIO
44019	CIN-20C	5.90€

*CAJA 4 / MASTER 40

Cinchos de acero inoxidable, tensión 45 kg (99 lb)

-Resistentes a temperaturas extremas
-Ancho: 4.5 mm
-Espesor: 0.25 mm



Alta resistencia a la corrosión

Precio por bolsa con 10 piezas

CÓDIGO	CLAVE	LARGO	PRECIO
48039	CINM-20020	20 cm	2.95€
48040	CINM-20029	29 cm	3.95€
48041	CINM-20036	36 cm	4.50€

CAJA 10 / 60

Abrazadera para tubos tipo omega

-Fabricados en acero, acabado galvanizado



[Precio por bolsa x10ud]

CÓDIGO	CLAVE	MEDIDA	ESPESOR	PRECIO
46031	A0-112	38mm	1.2mm	2.20€

*CAJA 10

Mástiles para antena aérea

-Para instalar antenas aéreas a mayor altura permitiendo una mejor recepción

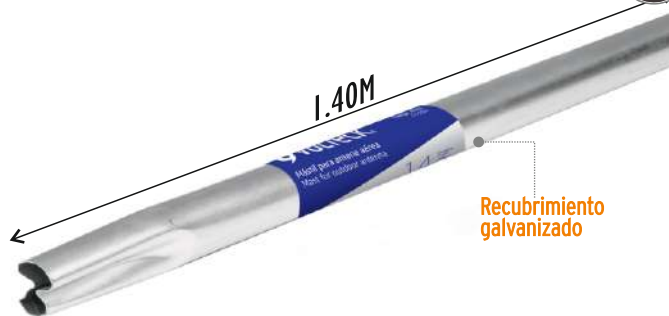

1.40M

Recubrimiento galvanizado

CÓDIGO	CLAVE	LARGO	PRECIO
45111	MAST-140	1.4 m	8.10€

*CAJA 10

Grapas para cable redondo, blancas

Fabricadas en polietileno



CÓDIGO	CLAVE	DI@M.	PRECIO
BOLSA CON 20 PIEZAS			
48271	GCU-5B	5 mm	0.55€
48272	GCU-6B	6 mm	0.60€
48273	GCU-8B	8 mm	0.69€
48274	GCU-10B	10 mm	0.79€
48275	GCU-12B	12 mm	0.89€

*CAJA 10

BOLSA CON 500 PIEZAS

43041	GCU-6BG	6 mm	9.90€
43042	GCU-8BG	8 mm	12.50€
43043	GCU-10BG	10 mm	14.50€

*BOLSA 1 / MASTER CONSULTE TABLA

Grapas para cable redondo, negras

Fabricadas en polietileno



CÓDIGO	CLAVE	DI@METRO	PRECIO
BOLSA CON 20 PIEZAS			
48270	GCU-6N	6 mm	0.69€
48281	GCU-8N	8 mm	0.69€
48282	GCU-10N	10 mm	0.79€

*CAJA 10 / MASTER 100

Sensor de movimiento con alarma y timbre

- Montaje horizontal
- Ideal para comercios, avisa la llegada de visitantes
- Uso batería 9V



ESPECIFICACIONES
 Ángulo de detección: 60°
 Alcance: 8 m
 Alarma: 75 dB
 Timbre: 60 dB

CÓDIGO	CLAVE	PRECIO
46595	SEMO-AL	15.50€

*CAJA 2 / MASTER 12

Clavija adaptadora (SOLO EXPORTACIÓN)

- AD-RP: Para conectar aparatos con clavija tipo europeo en la mayoría de los contactos tipo americano



Redonda a plana



CÓDIGO	CLAVE	PRECIO
46245	AD-RP	1.20€

*CAJA 10 / MASTER 100

Cables positivo

- Alta resistencia y flexibilidad
- Ideales para la instalación de sistemas de audio y luz en autos y camiones



CÓDIGO	CLAVE	CALIBRE	LARGO	SECCIÓN TRANSVERSAL	PRECIO
ROJO					
101089	CAPRI-18R	18	12 m	0.8 mm ²	7.95€
101121	CAPRI-16R	16	9 m	1 mm ²	7.95€
101112	CAPRI-14R	14	6 m	2 mm ²	7.95€
NEGRO					
101120	CAPRI-18R	18	12 m	0.8 mm ²	7.95€
101122	CAPRI-16R	16	9 m	1 mm ²	7.95€
101113	CAPRI-14R	14	6 m	2 mm ²	7.95€

ROLLO 4 / MASTER 96

Soporte con triple movimiento angular y articulados para pantallas de 14" a 40"



Distancia ajustable de la pared a la TV: 35 cm

Movimiento articulado +/- 90 y 360°

Movimiento angular +/- 10°

Soporta 15 kg

CÓDIGO	CLAVE	PRECIO
48428	TVSM-40	19.95€

CAJA 2 / MASTER 10 / MM 00

Timbre inalámbrico, 1 control, 36 tonos

- Receptor uso pilas 3xAAA (no incluidas)
- Timbre uso pilas Cr2032 incluidas



ESPECIFICACIONES
 Alcance: 100 m
 Decibeles: 80-120 dB

CÓDIGO	CLAVE	PRECIO
46630	TIMI-100	19.75€

CAJA 4 / MASTER 24

Cable altavoz polarizado, 100 m



Forro de PVC

CÓDIGO	CLAVE	CALIBRE	HILOS	DIØM.	PRECIO
46265	CABO-22P	0.50mm2	11	2 mm	19.95€
46271	CABO-20P	0.75mm2	17	2.2 mm	28.95€
46270	CABO-18P	1.00mm2	27	2.6 mm	39.95€
46269	CABO-16P	1.50mm2	42	3 mm	57.50€

CAJA 1 / MASTER 4

Cable altavoz polarizado, bobina 100 m



CÓDIGO	CLAVE	CALIBRE	HILOS	DIØM.	PRECIO
46264	CABO-22B	22 AWG	11	2 mm	19.90€ CALIBRE 0.50mm
46268	CABO-18B	18 AWG	27	2.6 mm	34.90€ CALIBRE 1.00mm

CAJA 1 / MASTER 4

Soporte con movimiento angular para pantallas de 32" a 70"

COMPATIBLE CON VESA
 100, 150, 200, 300, 400, 600

+5° y -20°

Movimiento articulado

Soporta 40 kg

Fabricado en acero

Distancia ajustable de la pared a la TV: 5 cm

CÓDIGO	CLAVE	PRECIO
48429	TVSA-70	22.50€

CAJA 2 / MASTER 10



Cepillos

-Cerdas de PET
A 14 x C 5 cm



Espátula



CÓDIGO	CLAVE	PRECIO
57010	CELI-10	1.98€

*CAJA 12 / MASTER 120

Cepillos

Clave:	MEDIDAS	
	CELI-20	CELI-30
Altura total:	5 cm	5 cm
Altura cerdas:	3 cm	3 cm
Largo:	12 cm	16 cm
Ancho:	4 cm	4 cm

Base antiderrapante



CÓDIGO	CLAVE	TAMAÑO	PRECIO
57006	CELI-20	Chico	1.70€
57007	CELI-30	Grande	1.90€

*CAJA 12

Cepillo

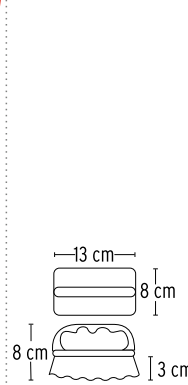

CÓDIGO	CLAVE	PRECIO
57009	CELI-45	2.20€

*CAJA 12

Cepillo



CÓDIGO	CLAVE	PRECIO
57008	CELI-35	1.90€

*CAJA 12 / PALLET 2,184

Haragán

-Incluyen bastón de madera de 120 cm
-Hoja de hule suave que no raya los pisos
-Ideal para eliminar exceso de agua en piso



Mango de madera de 120cm, incluido

Polipropileno



L
IF
A 5 cm x F 4 cm x L 40 cm

CÓDIGO	CLAVE	PRECIO
57017	JALI-40	7.50€

*ATADO 12

Haragán metálico, lámina reforzada

Clave:	MEDIDAS	
	JALI-40A	JALI-50A
Largo:	40 cm	50 cm
Alto:	4 cm	4 cm
Ancho:	9 mm	8 mm

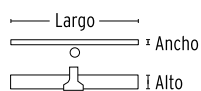

Mango de madera de 120cm, incluido



CÓDIGO	CLAVE	TAMAÑO	PRECIO
57018	JALI-40A	Chico	5.80€
57016	JALI-50A	Grande	6.90€

*ATADO 12

Fregona 100% algodón

-Gran absorción y retención de líquidos.
-Para todo tipo de superficies.



Mango de madera de 120cm, incluido



CÓDIGO	CLAVE	PESO	LARGO	PRECIO
57061	MECH-450	450 g	42 cm	7.80€

*ATADO 6

Cepillos industriales, cerda suave

- Alta resistencia a químicos de limpieza
- Ideales para interiores y superficies planas

ESPECIFICACIONES

Clave:	CEPI-50	CEPI-60
No. pinceles:	169	189
Largo:	50 cm	59 cm
Ancho:	6 cm	6 cm
Altura cerdas:	8 cm	8 cm
Altura total:	12 cm	12 cm

Mango de madera de 120cm, incluido



CÓDIGO	CLAVE	TAMAÑO	PRECIO
57036	CEPI-50	Chico	12.50€
57037	CEPI-60	Grande	13.60€

* CAJA 3



Cepillos industriales, cerda rígida

- Alta resistencia a químicos de limpieza
- Ideales para exteriores y superficies húmedas

ESPECIFICACIONES

Clave:	CEPI-30	CEPI-40
No. pinceles:	104	134
Largo:	30 cm	41 cm
Ancho:	6 cm	6 cm
Altura cerdas:	5 cm	5 cm
Altura total:	11 cm	12 cm

Mango de madera de 120cm, incluido



CÓDIGO	CLAVE	TAMAÑO	PRECIO
57034	CEPI-30	Chico	7.50€
57035	CEPI-40	Grande	9.40€

* CAJA 3



Escobas tipo cepillo

MEDIDAS		
Clave:	ES-140C	ES-220C
Altura total:	14 cm	17 cm
Altura cerdas:	11 cm	13 cm
Largo:	25 cm	30 cm
Ancho:	5 cm	6 cm

Mango de madera de 120cm, incluido

Cerdas PVC



CÓDIGO	CLAVE	TAMAÑO	PRECIO
57053	ES-140C	Chico	8.50€
57055	ES-220C	Grande	10.90€

* CAJA 12



Escoba Extra suave

- Cerdas de PVC
- Bastón de madera 120 cm, incluido

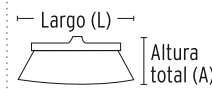

CÓDIGO	CLAVE	MEDIDAS	PRECIO
57030	ES-350S	L 28, A 11mm	5.95€

* CAJA 12



Extra suave

Cepillo para impermeabilizar, Pretul

- Para aplicación de recubrimientos e impermeabilizantes.

ESPECIFICACIONES

Largo: 26cm
Ancho: 6cm
Largo cerda: 53mm

Mango madera 122cm



CÓDIGO	CLAVE	PRECIO
28002	CIM-28P	9.75€

* CAJA 6



Pala recogedor

- Fabricado en polipropileno

Goma recoge polvo

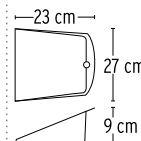

CÓDIGO	CLAVE	PRECIO
57024	RECO-11B	5.60€

* CAJA 12



Palo metálico 82cm

Recogedor

- Fabricado en polipropileno

Ranuras limpia cerdas

Goma recoge polvo

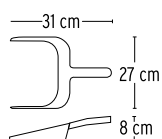

CÓDIGO	CLAVE	PRECIO
57023	RECO-9	2.40€

* CAJA 12



Cepillo sanitario con base

Fabricado de polipropileno

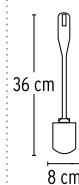

CÓDIGO	CLAVE	PRECIO
57029	CESA-14	4.40€

* CAJA 12 / PALLET 432



Destapador

- Para destapar tuberías sencillas (lavabo, fregadero o W.C. domésticos)

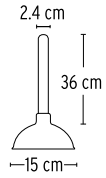

CÓDIGO	CLAVE	PRECIO
55850	BODE-6	3.95€

*CAJA 9 / PALLET 360



Extra ancho



Toalla de microfibra,

- No raya las superficies
- Uso seco: para pulir y sacudir
- Uso húmedo: gran absorción para limpieza en general



CÓDIGO	CLAVE	MEDIDA	PRECIO
57065	MIC-40	40x40cm	2.20€
57028	MIC-60	40x60cm	3.25€

*CAJA 6 / MASTER 72

Franclas en paño, 1 m x 50 cm

- De algodón. Peso 68gr



CÓDIGO	CLAVE	PRECIO
56027	FRA-1R	2.95€

CAJA 25



2 Tapas de PVC para sumidero 12.5cm



CÓDIGO	CLAVE	PRECIO
49555	TAPA-5	3.95€

*CAJA 5 / MASTER 150

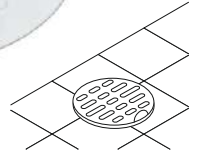

Embudo plástico 250 ml, cuello rígido

- Para usos generales y gasolina
- Capacidad: 250 ml

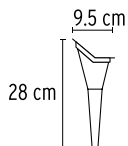

CÓDIGO	CLAVE	PRECIO
11205	EMB-25	1.90€

*INNER 6 / MASTER 300



Para llenado de bidones, tanques, tambos, etc.

Embudo plástico 500 ml, cuello flexible

- Ideal para aceites
- Capacidad: 500 ml

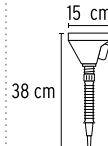

CÓDIGO	CLAVE	PRECIO
11207	EMB-50	4.95€

*INNER 6 / MASTER 300

2 piezas
Extensión con rosca



Dos piezas
extensión
con rosca



Filtro de rejilla para sólidos

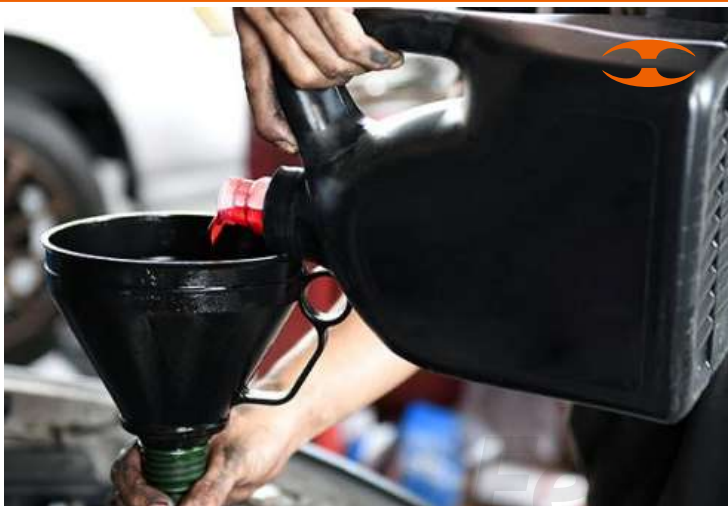

Guantes látex industrial

- Brindan efectiva protección al contacto con diversos productos químicos
- Palma con diseño antiderrapante
- Puño enrollado



CÓDIGO	CLAVE	TAMAÑO	PRECIO
14266	GU-352	M	4.90€
14267	GU-353	G	4.90€
103820	GU-814	XL	4.90€

* CAJA 6 / MASTER 72

Guantes Látex.

- Para limpieza general con detergentes y productos químicos ligeros
- Puño enrollado



Antiderrapante

CÓDIGO	CLAVE	TAMAÑO	PRECIO
14262	GU-312	M	2.95€
14263	GU-313	G	2.95€
103692	GU-314	XL	2.95€

* CAJA 6 / MASTER 72

Guantes Látex.

- Brindan efectiva protección al contacto con diversos productos químicos
- Palma con diseño antiderrapante

Palma antiderrapante



CÓDIGO	CLAVE	TAMAÑO	PRECIO
13297	GU-331	CH	4.30€
15268	GU-332	M	4.30€
15269	GU-333	G	4.30€
103712	GU-334	XL	4.30€

* CAJA 6 / MASTER 72

Estopas

- Suave y fácil de cortar



CÓDIGO	CLAVE	COLOR	PRECIO
58006	ESTO-2B	Blanca	5.75€
57000	ESTO-1B	Blanca	7.95€

Bolsa de 1/2 kg

Bolsa de 1 kg

CAJA 3 / MASTER 36

Aceite rojo para madera

- Para muebles, pisos de madera y vinil
- Nutre, protege y da brillo a la madera seca o maltratada
- Elimina polvo y manchas



Aroma cítrico



CÓDIGO	CLAVE	CONTENIDO	PRECIO
57070	AMU-24	240 ml	4.90€
57071	AMU-48	480 ml	7.70€

* CAJA 6 / MASTER 24



Crema para madera

- Ideal para limpiar y proteger muebles y superficies de madera, melamina, plástico y piel
- Crea capa que abrillanta y protege las superficies sin dejar residuos
- Contenido: 500 ml



CÓDIGO	CLAVE	PRECIO
56031	CREM-50	10.95€

CAJA 6 / MASTER 48



Ideal para limpiar

Crema desengrasante para manos

- Eficaz para limpiar grasa suciedad, tinta, pegamento aceites y pintura
- Previene irritación de la piel
- Biodegradable
- Sin solventes
- No requiere enjuague
- Contenido: 1 gal (3.8 L)



CÓDIGO	CLAVE	PRECIO
56032	CRED-40	49.50€

CAJA 2 / MASTER 4

Shampoo para autos

- Para lavado de carrocerías
- Elimina polvo y suciedad
- Fórmula concentrada, diluible hasta 1:40
- Biodegradable

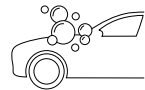

Limpieza profunda sin dañar la pintura

CÓDIGO	CLAVE	CONTENIDO	PRECIO
57084	EA-10	473 ml	5.50€

CAJA 6 / MASTER 24



Líquido protector de vinil

- Limpia y da brillo natural a superficies de vinil, plástico o piel
- Ideal para tableros, molduras y neumáticos
- No deja superficies grasosas



Protección contra rayos UV y contaminantes

CÓDIGO	CLAVE	CONTENIDO	PRECIO
57094	EA-51	240 ml	4.40€
57095	EA-52	960 ml	8.80€

CAJA 6 / MASTER 24



Pulimento líquido

- Restaura pintura quemada y opaca
- Elimina manchas y rayones
- Ofrece brillo profundo y duradero
- Fácil de aplicar
- No deja residuos pegajosos o grasosos

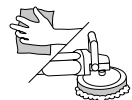

Para uso manual o con pulidora

CÓDIGO	CLAVE	CONTENIDO	PRECIO
57087	EA-23	473 ml	8.95€

CAJA 6 / MASTER 24



Cera líquida acrílica para mayor duración

- Máximo brillo y protección contra rayos UV, lluvia, polvo y contaminación
- Forma una capa protectora de larga duración



Para uso manual o con pulidora

CÓDIGO	CLAVE	CONTENIDO	PRECIO
57090	EA-33	473 ml	7.95€

CAJA 6 / MASTER 24



Cera líquida con PTFE para mayor protección

- Extra protección contra los rayos UV, lluvia, polvo y contaminación
- Forma una capa protectora para prolongar la vida de la pintura
- Sin residuos grasosos o pegajosos



Para uso manual o con pulidora

CÓDIGO	CLAVE	CONTENIDO	PRECIO
57089	EA-32	473 ml	7.70€

CAJA 6 / MASTER 24



Cera líquida con silicón para mayor brillo

- Protege contra los rayos UV, lluvia, polvo y contaminación
- Realza el brillo natural de la pintura
- No deja residuos grasosos o pegajosos



Para uso manual o con pulidora

CÓDIGO	CLAVE	CONTENIDO	PRECIO
57088	EA-31	473 ml	7.80€

CAJA 6 / MASTER 24



Pulimento blanco en pasta, uso ligero

- Grano fino para reparar rayones y restaurar el brillo natural de la pintura
- Ideal para pintura semi-nueva



Para uso manual o con pulidora

CÓDIGO	CLAVE	CONTENIDO	PRECIO
57085	EA-21	250 g	4.95€

CAJA 6 / MASTER 24



Pulimento rosa en pasta, uso medio

- Grano medio para pinturas viejas y desgastadas
- Recomendado para carrocerías que recibirán nueva capa de pintura
- Elimina rayones



Para uso manual o con pulidora

CÓDIGO	CLAVE	CONTENIDO	PRECIO
57086	EA-22	250 g	4.95€

CAJA 6 / MASTER 24



Cera en pasta acrílica para mayor duración

- Máximo brillo y protección contra rayos UV, lluvia, polvo y contaminación
- Forma una capa protectora de larga duración



Para uso manual o con pulidora

CÓDIGO	CLAVE	CONTENIDO	PRECIO
57093	EA-43	340 g	9.95€

CAJA 6 / MASTER 24



Cera en pasta con PTFE para mayor protección

- Extra protección contra los rayos UV, lluvia, polvo y contaminación
- Forma una capa protectora para prolongar la vida de la pintura
- Sin residuos grasosos o pegajosos



Para uso manual o con pulidora

CÓDIGO	CLAVE	CONTENIDO	PRECIO
57092	EA-42	340 g	8.80€

CAJA 6 / MASTER 24



Cera en pasta con silicón para mayor brillo

- Protege contra los rayos UV, lluvia, polvo y contaminación
- Realza el brillo natural de la pintura
- No deja residuos grasosos o pegajosos



Para uso manual o con pulidora

CÓDIGO	CLAVE	CONTENIDO	PRECIO
57091	EA-41	340 g	7.70€

CAJA 6 / MASTER 24



Juego de 3 cepillos multiusos para taladro, Pretul

- Para limpieza profunda de baños, alfombras, cocinas, rines, parrillas, tapicería, etc.
- Cerdas de polipropileno



CÓDIGO	CLAVE	PRECIO
28152	JCE-3P	12.50€

CAJA 4 / MASTER 24

Juego de 11 accesorios multiusos para taladro, Pretul

- Para limpieza, pulido y abrillantado de baños, alfombras, cocinas, rines, parrillas, tapicería, etc.

Zanco de 1/4" de cambio rápido



CÓDIGO	CLAVE	PRECIO
27190	JCE-11P	34.75€

CAJA 3 / MASTER 12 / MM 00

Juego de 12 accesorios multiusos para taladro, Pretul

- Para limpieza profunda de baños, alfombras, cocinas, rines, parrillas, tapicería, etc.

Zanco de 1/4" de cambio rápido



CÓDIGO	CLAVE	PRECIO
27191	JCE-12P	39.00€

CAJA 3 / MASTER 12 / MM 00

Llaves de esfera, cuerpo de zamac níquelado

- Cierre 1/4 de vuelta
- Manerales de acero



Entrada
1/2" (13 mm)



Salida 3/4"
(19 mm)



CÓDIGO	CLAVE	PESO	PRECIO
48243	LLE-110ZS	110 g	2.95€

*CAJA 6 / MASTER 72

Llaves de esfera Pretul

- Conectores para manguera
- Cierre 1/4 de vuelta

110 g



Entrada
1/2" (13 mm)



Salida 3/4"
(19 mm)

Cuerpo de metal
recubierto de níquel

CÓDIGO	CLAVE	PRECIO
23146	LL-21P	3.90€

*CAJA 6 / MASTER 36

Llave angular 1/4 de vuelta

- Cartucho cerámico.
- Fabricadas en latón de máxima duración.

ESPECIFICACIONES

Presión máxima: 1,034 kPa / 150 PSI
Medidas: 1/2" x 1/2" (13 x 13 mm)



CÓDIGO	CLAVE	PRECIO
49113	ANG-04	8.75€

CAJA 4 / MASTER 24



Monomandos plásticos para lavabo

- Fabricados en **ABS cromado** que nunca se oxida, ideales para zonas costeras o de alta humedad



CÓDIGO	CLAVE	PESO	PRECIO
48381	MP-143	84 g	7.95€

CAJA 2 / MASTER 24

Llaves de esfera

- Conectores para manguera
- Cierre 1/4 de vuelta

140 g



Entrada
1/2" (13 mm)



Salida 3/4"
(19 mm)

Cuerpo granallado
y níquelado

CÓDIGO	CLAVE	PRECIO
49083	LLE-140L	6.40€

*CAJA 6 / MASTER 36

Válvula de paso. 300PSI. Foset

- Paso reducido: 1/4" a 1" (presión máxima: 1,379 kPa / 200 PSI)
- Paso completo 1 1/4" a 3" (presión máxima: 2,068 kPa / 300 PSI)
- Para agua, aceite y gas WOG (Water, Oil, Gas)



CÓDIGO	CLAVE	MEDIDA	CAJA*	PRECIO
49000	ESRO-1/2	1/2" (13mm)	*6	5.95€
49001	ESRO-3/4	3/4" (19mm)	*6	7.95€

*CAJA 6 / MASTER 36

Llaves de esfera doble

- Conectores para manguera
- Cierre 1/4 de vuelta

265 g



Entrada
1/2" (13 mm)



Salida 3/4"
(19 mm)

CÓDIGO	CLAVE	PRECIO
48060	LLED-265L	9.95€

CAJA 6 / MASTER 36

Llaves plásticas individuales para fregadero

- Cuerpo y manerales de **ABS cromado** que nunca se oxida, ideales para zonas costeras o de alta humedad
- Cuello de acero inoxidable

Cuello curvo



29 cm

CÓDIGO	CLAVE	PESO	PRECIO
47380	FP-314	158 g	12.50€

CAJA 2 / MASTER 24



Incluyen
aireador



Cartucho
cerámico 90°
(CARCE-91)

Cementos para PVC, baja presión, transparente

- Para instalaciones de cañería, drenajes, conduit en condiciones de humedad
- Secado rápido



Presentación en lata, incluye aplicador



CÓDIGO	CLAVE	CONT.	CAJA*	PRECIO
49560	PPVC-50	50 ml	* 12	2.20€
49561	PPVC-90	90 ml	* 8	3.60€

Repisas de latón portatoalla

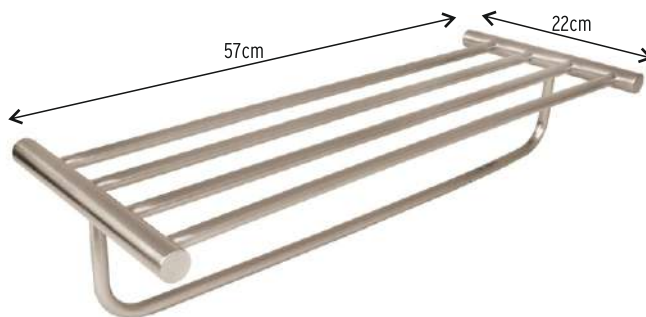

CÓDIGO	CLAVE	PRECIO
49680	ELA-78N	89.95€[B]

ACABADO SATÍN SIN HUELLAS

MÍNIMO A SURTIR 1 / CAJA 2 / MASTER 12 / PALLET 48

Juego de 6 accesorios para baño



CONTENIDO

- 1 Gancho
- 1 Portarollo
- 1 Portavaso cepillero con vaso
- 1 Jabonera con plato
- 1 Toallero de barra
- 1 Toallero de argolla

CÓDIGO	CLAVE	PRECIO
49640	AEA-7000	75.00€[B]

MÍNIMO A SURTIR 1 / CAJA 2 / MASTER 12 / PALLET 48

Juegos de 6 accesorios para baño



CONTENIDO

- 1 Gancho
- 1 Portarollo
- 1 Portavaso cepillero con vaso
- 1 Jabonera con plato
- 1 Toallero de barra
- 1 Toallero de argolla

CÓDIGO	CLAVE	PRECIO
49682	ELA-7000N	75.00€[B]

MÍNIMO A SURTIR 1 / CAJA 2 / MASTER 12 / PALLET 48

ACABADO SATÍN SIN HUELLAS

Organizador para baño cubierta plástica

Estructura de acero cubierto polietileno



MEDIDAS

Altura: 50 cm
Ancho: 25 cm

CÓDIGO	CLAVE	PRECIO
49975	CAN-2RE	14.95€

CAJA 1 / MASTER 8 / PALLET 128

Dosificador de ABS para jabón líquido

- Capacidad: 850 ml
- Depósito rellenable
- No funciona con jabón en espuma
- Fácil limpieza e instalación
- Para montar en pared



Ventana que indica el nivel de jabón

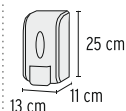

CÓDIGO	CLAVE	PRECIO
47934	ABP-10H	39.95€

CAJA 2 / MASTER 20 /

Incluye llave de seguridad

Portarollo de ABS

- Fácil limpieza e instalación
- Para montar en pared

Cuerpo traslucido que permite visualizar la carga de papel



Para rollos de papel Jumbo

Hasta 27.5 cm (11")

CÓDIGO	CLAVE	PRECIO
47935	ABP-20H	55.00€

CAJA 3 / MASTER 6 /

Incluye llave de seguridad

Dispensador de ABS para toallas de papel

- Compatible con la mayoría de las marcas de toallas de papel del mercado
- Fácil limpieza e instalación
- Para montar en pared

Ranura para visualizar el nivel de toallas

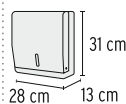

CÓDIGO	CLAVE	PRECIO
47936	ABP-30H	44.95€

CAJA 2 / MASTER 10 /

Incluye llave de seguridad

Embellecedor Acero Inox

- Evita la filtración de agua y es fácil de instalar
- Ø Tapa: 42.5 mm



49595
acabado cromo



49596
acabado satin



CÓDIGO	CLAVE	PRECIO
49595	CUTA-44	1.90€
49596	CUTA-44N	1.90€

CAJA 12 / MASTER 60

Tornillos para sanitarios

- Para fijar el tanque del WC a la base



Para fijar el tanque de WC a la base

CÓDIGO	CLAVE	DESCRIPCIÓN	PRECIO
49331	TOR-WC	Tornillos	1.50€

* CAJA 12 / MASTER 144

Filtro sumidero

- Evita la obstrucción del fregadero y lavabo
- Malla flexible para ajustar a la contracanasta



Malla acero inox

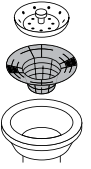

CÓDIGO	CLAVE	PROFUND. CAJA*	PRECIO
45305	COMA-1/2	23 mm * 10	2.20€
45304	COMA-3/4	41 mm * 15	3.20€

Adaptadores de hule



Para conectar el tubo del céspe de lavabo o fregadero al desagüe del muro

CÓDIGO	CLAVE	PARA	MEDIDAS	PRECIO
49625	CHU-4032	Lavabo	A:38 B:32 mm	0.80€

* CAJA 12 / MASTER 144

COMPLEJO INDUSTRIAL TRUPER

JILOTEPEC, MÉXICO



CENTRO CORPORATIVO

CDMX

60 PAÍSES COMERCIALIZAN NUESTROS PRODUCTOS

Nº 1 EN FABRICACIÓN DE CARRETIILLAS, HERRAMIENTAS DE IMPACTO Y JARDINERÍA DEL MUNDO

+15.000 PRODUCTOS EN CATÁLOGO



Nuestro **Centro de Calidad Avanzada Truper** es el más avanzado del mundo en materia de **ferretería y construcción**.





**¿QUIERES SER EL PRÓXIMO
PUNTO DE VENTA TRUPER?**



MÁS DE 300 CLIENTES CONFÍAN EN NOSOTROS